

REMOTE CONTROL

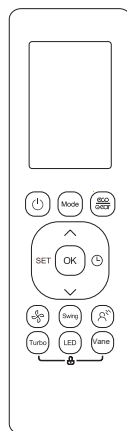

MANUALE UTENTE **IT**

OWNER'S MANUAL **EN**

MANUEL D'UTILISATEUR **FR**

BEDIENUNGSANLEITUNG **DE**

MANUAL DEL PROPIETARIO **ES**

MANUAL DO PROPRIETÁRIO **PT**

GEBRUIKSAANWIJZING **NL**

ΕΓΧΕΙΡΙΔΙΟ ΧΡΗΣΗΣ **GR**

CONTENUTO

Specifiche del Telecomando.....	02
Gestione del Telecomando.....	03
Pulsanti e Funzioni	04
Indicatori a Schermo Remoto.....	05
Come Usare le Funzioni di Base	06
Come Usare le Funzioni Avanzate.....	09

Specifiche del Telecomando

Tensione nominale	3.0V (Batterie secche R03/LR03×2 NON INCLUSE)
Raggio di ricezione del segnale	8m
Ambiente	-5°C~60°C (23°F~140°F)

Guida di avvio rapido

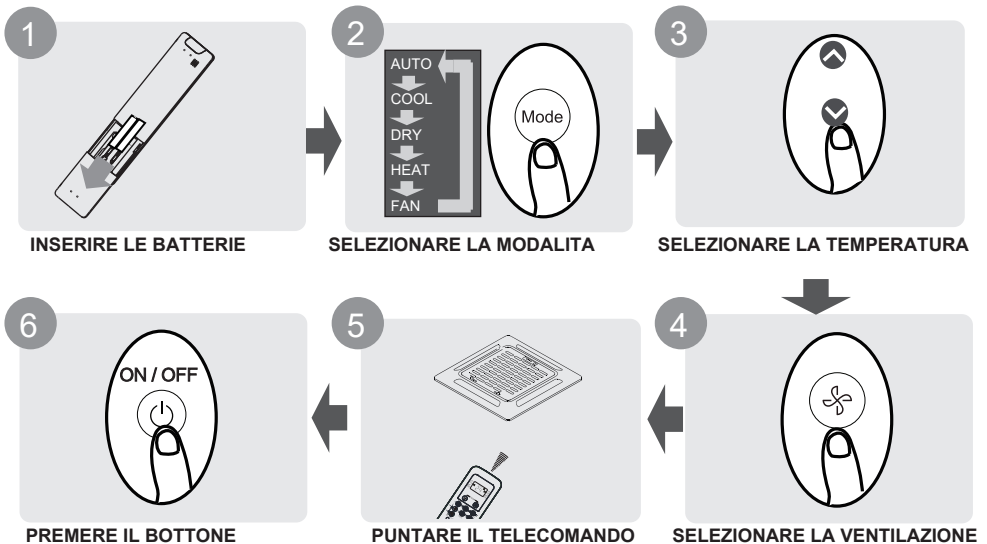

NON SEI SICURO DI COSA FA UNA FUNZIONE?

Consultare le sezioni **Come usare le funzioni di base** e **Come usare le funzioni avanzate di questo manuale** per una descrizione dettagliata di come usare il condizionatore d'aria.

NOTA SPECIALE

- Il design dei pulsanti sulla vostra unità può differire leggermente dall'esempio mostrato.
- Se l'unità interna non ha una particolare funzione, la pressione del pulsante di quella funzione sul telecomando non avrà alcun effetto.
- Quando ci sono ampie differenze tra il "Manuale del telecomando" e il "MANUALE DELL'UTENTE" nella descrizione delle funzioni, prevarrà la descrizione del "MANUALE DELL'UTENTE".

Gestione del Telecomando

Inserimento e sostituzione delle batterie

Il vostro condizionatore d'aria può essere fornito con due batterie (alcune unità). Mettete le batterie nel telecomando prima dell'uso.

1. Far scorrere il coperchio posteriore del telecomando verso il basso, esponendo il vano batterie.

2. Inserire le batterie, facendo attenzione a far combaciare le estremità (+) e (-) delle batterie con i simboli all'interno del vano batterie.

3. Far scorrere il coperchio delle batterie in posizione.

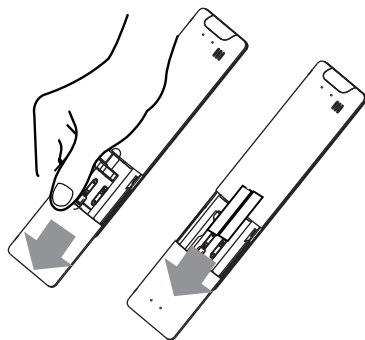

NOTE SULLE BATTERIE

Per una prestazione ottimale del prodotto:

- Non mischiare batterie vecchie e nuove, o batterie di tipo diverso.
- Non lasciare le batterie nel telecomando se si prevede di non utilizzare il dispositivo per più di più di 2 mesi.



DISPOSIZIONI SU BATTERIE

Non gettare le batterie come rifiuti urbani non differenziati. Fare riferimento alle leggi locali per il corretto smaltimento delle batterie.

SUGGERIMENTI PER L'USO DEL TELECOMANDO

- Il telecomando deve essere usato entro 8 metri dall'unità.
- L'unità emette un segnale acustico quando viene ricevuto il segnale del telecomando.
- Tende, altri materiali e la luce diretta del sole possono interferire con il ricevitore del segnale a infrarossi.
- Rimuovere le batterie se il telecomando non viene utilizzato per più di 2 mesi.

NOTE PER L'UTILIZZO DEL CONTROLLO REMOTO

Il dispositivo potrebbe essere conforme ai regolamenti nazionali locali.

- In Canada, dovrebbe essere conforme a CAN ICES-3(B)/NMB-3(B).
- Negli Stati Uniti, questo dispositivo è conforme alla parte 15 delle norme FCC. Il funzionamento è soggetto alle seguenti due condizioni:

(1) Questo dispositivo non può causare interferenze dannose, e

(2) questo dispositivo deve accettare qualsiasi interferenza ricevuta, incluse le interferenze che possono causare un funzionamento indesiderato.

Questa attrezzatura è stata testata e trovata conforme ai limiti per un dispositivo digitale di classe B, secondo la parte 15 delle norme FCC. Questi limiti sono progettati per fornire una protezione ragionevole contro le interferenze dannose in un'installazione residenziale. Questa apparecchiatura genera, utilizza e può irradiare energia in radiofrequenza e, se non installata e utilizzata secondo le istruzioni, può causare interferenze dannose alle comunicazioni radio. Tuttavia, non vi è alcuna garanzia che l'interferenza non si verifichi in una particolare installazione. Se questo apparecchio causa interferenze dannose alla ricezione radio o televisiva, che possono essere determinate spegnendo e accendendo l'apparecchio, l'utente è incoraggiato a cercare di correggere l'interferenza adottando una o più delle seguenti misure:

- Riorientare o riposizionare l'antenna ricevente.
- Aumentare la separazione tra l'attrezzatura e il ricevitore.
- Collegare l'apparecchiatura a una presa di un circuito diverso da quello a cui è collegato il ricevitore.
- Consultare il rivenditore o un tecnico radiotelevisivo esperto per assistenza.
- Cambiamenti o modifiche non approvati dalla parte responsabile della conformità potrebbero annullare l'autorità dell'utente ad utilizzare l'apparecchiatura.

Pulsanti e Funzioni

Prima di iniziare a usare il vostro nuovo condizionatore d'aria, assicuratevi di familiarizzare con il suo telecomando. Quella che segue è una breve introduzione al telecomando stesso. Per le istruzioni su come far funzionare il suo condizionatore d'aria, faccia riferimento alla sezione **Come usare le funzioni di base di questo manuale**.

ON/OFF
Attiva l'unità on o off

TEMP ^
Aumenta la temperatura con incrementi di 1°C (1°F). La temperatura massima è di 30°C (86°F).
NOTA: Premere insieme i pulsanti **∨** & **^** contemporaneamente per 3 secondi per alternare il display della temperatura tra °C e °F.

SET
Scorre attraverso il funzionamento funzioni come segue: Active clean (🌀) → Fresh (🌀) → Sleep (🌙) → Follow Me (📶) → AP mode (📶) → Active clean (🌀)
Il simbolo selezionato lampeggerà sul display, premere il pulsante OK per confermare.

TEMP ∨
Diminuisce la temperatura con incrementi di 1°C (1°F). La temperatura minima è 16°C (60°F).

FAN SPEED
Seleziona le velocità del ventilatore nel seguente ordine: AU → 20% → 40% → 60% → 80% → 100%.
Premere il pulsante **TEMP ^** o **∨** per aumentare/diminuire la velocità del ventilatore con incrementi dell'1%.

SWING
Avvia e ferma il movimento della presa d'aria orizzontale.

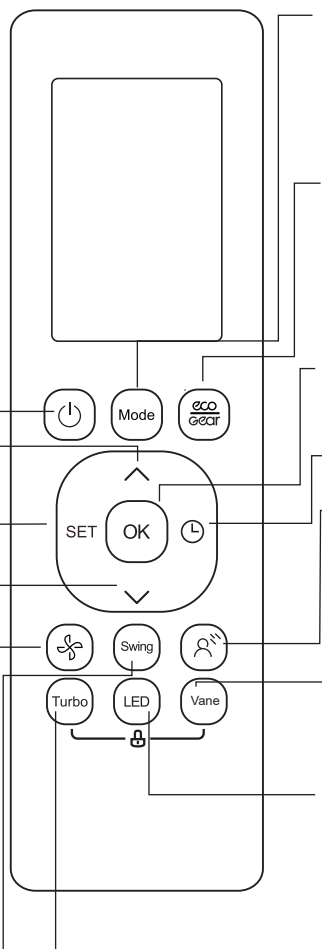

MODE
Scorre le modalità di funzionamento come segue: AUTO → COOL → DRY → HEAT → FAN
NOTA: la modalità HEAT non è supportata dall'apparecchio di solo raffreddamento.

ECO/GEAR
Premere questo pulsante per entrare nella modalità di risparmio energetico in una sequenza di:
ECO → GEAR(75%) → GEAR(50%) → Modalità di impostazione precedente → ECO

OK
Utilizzato per confermare le funzioni selezionate

TIMER
Impostare il timer per girare l'unità on o off

BREEZE AWAY
Questa caratteristica evita il flusso d'aria diretto che soffia sul corpo
NOTE: Questa funzione è disponibile solo in modalità Cool, Fan e Dry

Vane
Premere per entrare nella modalità di impostazione della presa d'aria modalità.

LED
Accende e spegne il display a LED dell'unità interna e il cicalino del condizionatore d'aria (a seconda del modello), che creano un ambiente confortevole e tranquillo.

Turbo
Permette all'unità di raggiungere la temperatura preimpostata nel minor tempo possibile.

Indicatori a Schermo Remoto

Le informazioni sono visualizzate quando il telecomando è acceso.

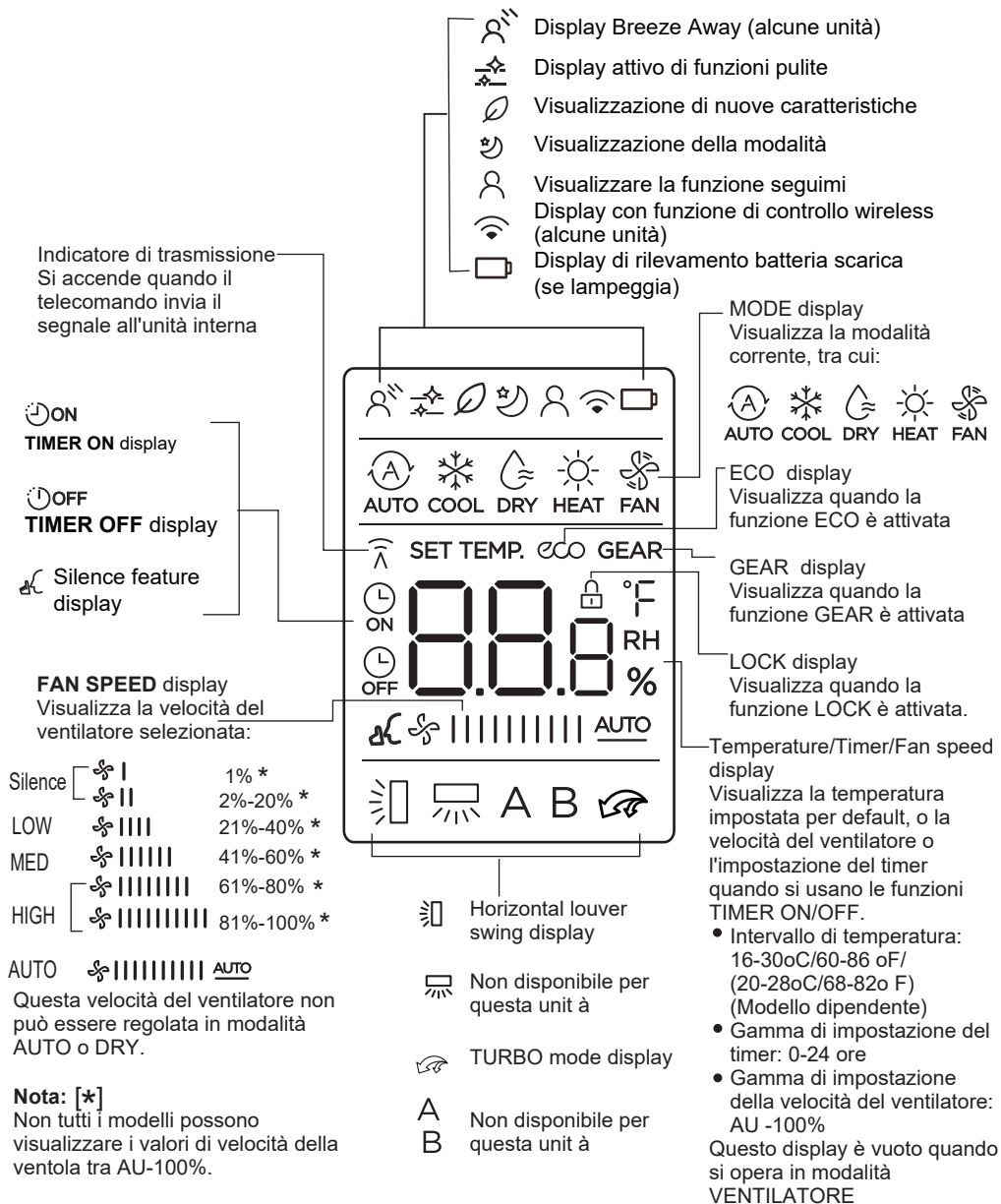

Come Usare le Funzioni di Base

Funzionamento di base

ATTENZIONE! Prima del funzionamento, assicurarsi che l'unità sia collegata e che l'alimentazione sia disponibile.

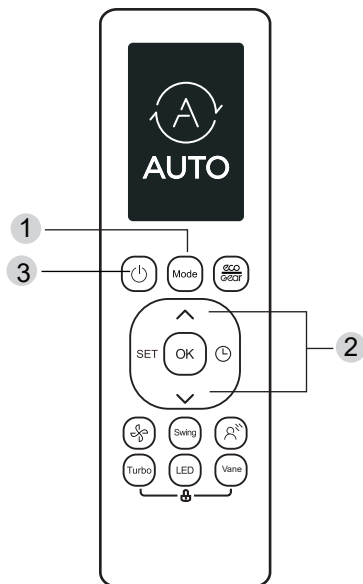

Modalità COOL

1. Premere il pulsante MODE per selezionare la modalità COOL modalità.
2. Impostare la temperatura desiderata usando il pulsante TEMP ^ o TEMP ∇.
3. Premere il pulsante FAN per selezionare la velocità del ventilatore in una gamma di AU-100%.
4. Premere il pulsante ON/OFF per avviare l'unità.

SEZIONE TEMPERATURA

La gamma di temperatura operativa per le unità è 16-30°C (60-86°F)/ 20-28°C(68-82°F). È possibile aumentare o diminuire la temperatura impostata con incrementi di 1°C (1°F).

Modalità AUTO

In modalità AUTO, l'unità selezionerà automaticamente il funzionamento COOL, FAN o HEAT in base alla temperatura impostata.

1. Premere il pulsante **MODE** per selezionare **AUTO**.
2. Impostare la temperatura desiderata usando il pulsante TEMP ^ o TEMP ∇. Premere il pulsante **ON/OFF** per avviare l'unità.

NOTA : FAN SPEED non può essere impostato in modalità AUTO.

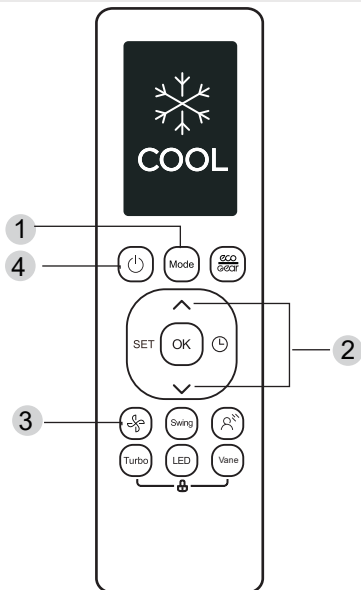

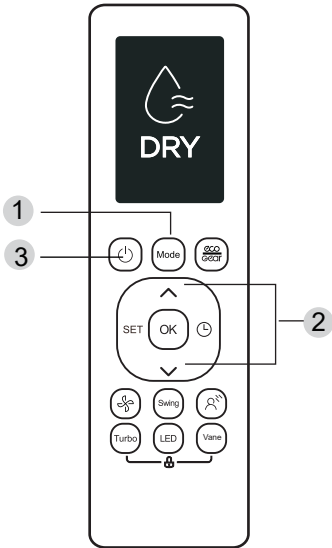

Modalità Ventilazione

Premere il pulsante **MODE** per selezionare la modalità **FAN**.
 Premere il pulsante **FAN** per selezionare la velocità del ventilatore in una gamma di AU-100%.
 Premere il pulsante **ON/OFF** per avviare l'unità.

NOTA: Non è possibile impostare la temperatura in modalità VENTILATORE. Di conseguenza, lo schermo LCD del vostro telecomando non visualizzerà la temperatura.

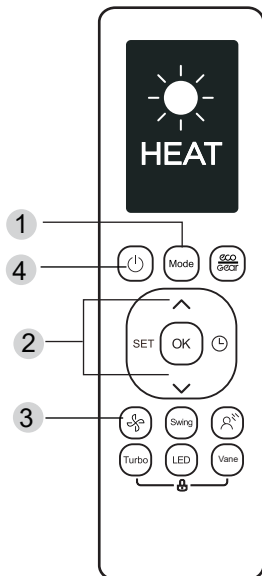

Modalità DRY (deumidificazione)

1. Premere il pulsante **MODE** per selezionare **DRY**
2. Impostare la temperatura desiderata usando il pulsante **TEMP^** o **TEMP^**.
3. Premere il pulsante **ON/OFF** per avviare l'unità.

NOTA: La **FAN SPEED** non può essere cambiata in modalità **DRY**.

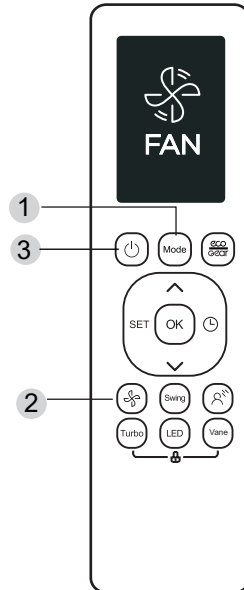

Modalità Riscaldamento

1. Premere il pulsante **MODE** per selezionare la modalità **HEAT** modalità.
2. Impostare la temperatura desiderata usando il tasto **TEMP^** o **TEMP^**.
3. Premere il pulsante **FAN** per selezionare la velocità del ventilatore in una gamma di AU-100%.
4. Premere il pulsante **ON/OFF** per avviare l'unità.

NOTA: Quando la temperatura esterna scende, le prestazioni della funzione **RISCALDAMENTO** dell'unità possono essere influenzate. In questi casi, raccomandiamo di usare questo condizionatore d'aria insieme ad altri apparecchi di riscaldamento.

Impostazione del TIMER

TIMER ON/OFF - Imposta la quantità di tempo dopo la quale l'unità si accende/spegne automaticamente.

TIMER ON set

Premere il pulsante TIMER per avviare la sequenza temporale "ON".

Premere il pulsante Temp. su o giù per più volte per impostare il tempo desiderato per accendere l'unità.

Puntare il telecomando verso l'unità e attendere 1 secondo, il TIMER ON sarà attivato.

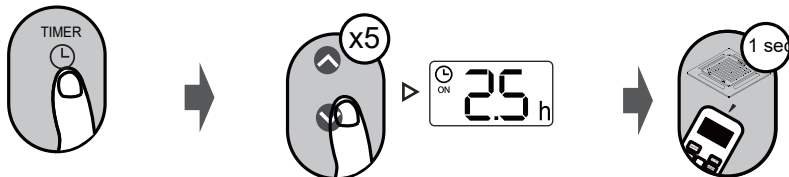

TIMER OFF set

Premere il pulsante TIMER per avviare la sequenza temporale OFF.

Premere il pulsante Temp. su o giù per più volte per impostare il tempo desiderato per spegnere l'unità.

Collegare il telecomando all'unità e attendere 1 secondo, il TIMER OFF verrà attivato.

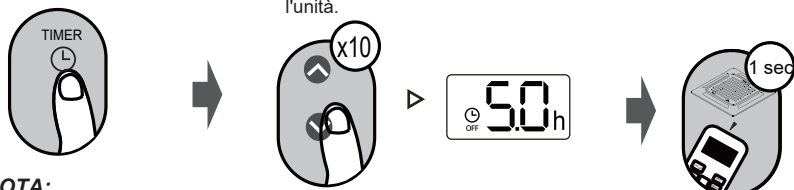

NOTA:

1. Quando si imposta il TIMER ON o TIMER OFF, il tempo aumenterà di 30 minuti ad ogni pressione, fino a 10 ore. Dopo 10 ore e fino a 24, aumenterà con incrementi di 1 ora. (Per esempio, premere 5 volte per ottenere 2.5h, e premere 10 volte per ottenere 5h.) Il timer tornerà a 0.0 dopo 24.

2. Annullare una delle due funzioni impostando il suo timer a 0.0h.

TIMER SULL'impotazione OFF(eseempio)

Tenete presente che i periodi di tempo che avete impostato per entrambe le funzioni si riferiscono a ore dopo il tempo corrente.

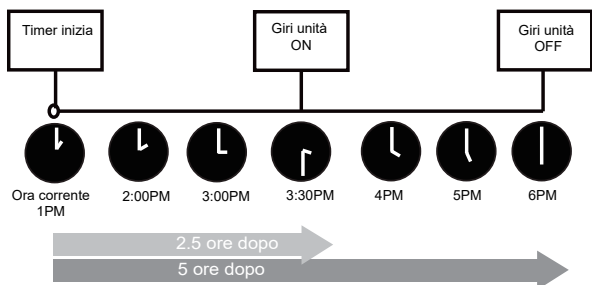
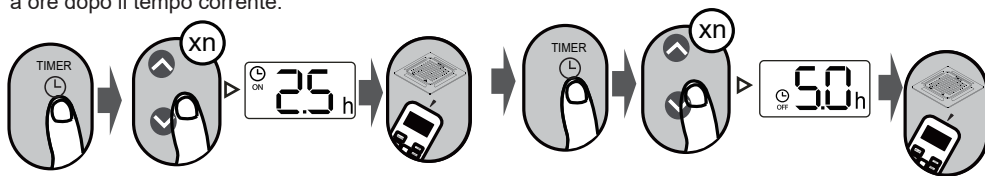

Esempio: Se il timer attuale è 1:00PM, per impostare il timer come i passi precedenti, l'unità si accenderà 2,5 ore dopo (3:30PM) e si spegnerà alle 6:00PM

Come Usare le Funzioni Avanzate

Vane funzione

Premere il pulsante Vane quando l'unità è accesa.

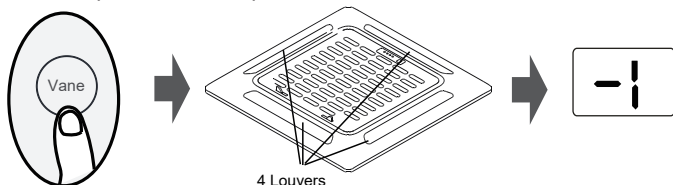

Il sistema uscirà dalla modalità di impostazione della presa d'aria se non ci sono operazioni durante un periodo di 10 secondi.

Premere questo pulsante per attivare la funzione di impostazione delle feritoie, ogni volta che si preme il pulsante della banderuola, il pannello del display visualizzerà la feritoia selezionata in un ordine come ("0" indica che quattro feritoie sono tutte selezionate):

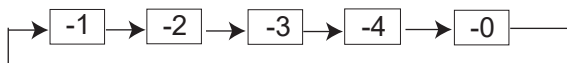

Premere il pulsante Swing per avviare/arrestare la funzione di oscillazione automatica delle prese d'aria selezionate.

Funzione swing

Premi pulsante Swing



La funzione di oscillazione automatica della presa d'aria orizzontale è attivata. Premere di nuovo per fermarla.

DISPLAY LED

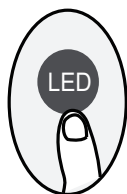

Premere il pulsante LED

Premere questo pulsante per accendere e spegnere il display dell'unità interna.



Premere questo pulsante più di 5 secondi (alcune unità)

Tenendo premuto questo pulsante per più di 5 secondi, l'unità interna visualizzerà la temperatura ambiente effettiva. Se si preme di nuovo per più di 5 secondi, si torna a visualizzare la temperatura impostata.

Funzione ECO/GEAR



Premere questo pulsante per entrare nella modalità di risparmio energetico in una sequenza di:

ECO→GEAR(75%)→GEAR(50%)→Modalità di impostazione precedente→ECO.....

Nota: Questa funzione è disponibile solo in modalità COOL.

Operazioni ECO:

In modalità di raffreddamento, premere questo pulsante, il telecomando regolerà automaticamente la temperatura a 24°C/75°F, la velocità del ventilatore su Auto per risparmiare energia (solo quando la temperatura impostata è inferiore a 24°C/75°F). Se la temperatura impostata è superiore a 24°C/75°F, premere il pulsante ECO, la velocità del ventilatore passerà a Auto, la temperatura impostata rimarrà invariata.

NOTA:

Premendo il pulsante ECO, o modificando la modalità o regolando la temperatura impostata a meno di 24°C/75°F si interrompe il funzionamento ECO.

Sotto il funzionamento ECO, la temperatura impostata dovrebbe essere 24°C/75°F o superiore, potrebbe risultare in un raffreddamento insufficiente. Se vi sentite a disagio, basta premere di nuovo il pulsante ECO per fermarlo.

Operazione GEAR:

Premere il pulsante ECO/GEAR per entrare nel funzionamento GEAR come segue:

75% (fino al 75% di consumo di energia elettrica)



50% (fino al 50% di consumo di energia elettrica)



Modalità di impostazione precedente.

Nel funzionamento GEAR, il display del telecomando alternerà il consumo di energia elettrica e la temperatura impostata.

Funzione di Silenzio



Tenere premuto il pulsante Fan per più di 2 secondi per attivare/disattivare la funzione Silence (alcune unità).

A causa del funzionamento a bassa frequenza del compressore, potrebbe risultare in una capacità di raffreddamento e riscaldamento insufficiente. Premendo il pulsante ON/OFF, Mode, Sleep, Turbo o Clean durante il funzionamento, si annulla la funzione di silenzio.

Funzione FP

Premere questo pulsante 2 volte durante un secondo in modalità HEAT e impostando una temperatura di 16°C/60°F.

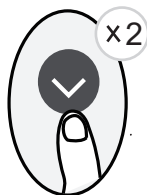

L'unità funzionerà ad alta velocità del ventilatore (mentre il compressore è acceso) con la temperatura impostata automaticamente a 8°C/46°F.

Nota: Questa funzione è solo per il condizionatore d'aria a pompa di calore.

Premere questo pulsante 2 volte durante un secondo in modalità HEAT e impostando una temperatura di 16°C/60°F per attivare la funzione FP.

Premendo i pulsanti On/Off, Sleep, Mode, Fan e Temp. durante il funzionamento, questa funzione viene annullata.

Funzione LOCK

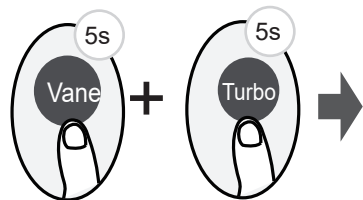

Premere insieme il pulsante **Vane** e il pulsante **Turbo** più di 5 secondi per attivare la funzione Lock. Tutti i pulsanti non rispondono se non premendo di nuovo questi due pulsanti per due secondi per disattivare il blocco.

SET funzione

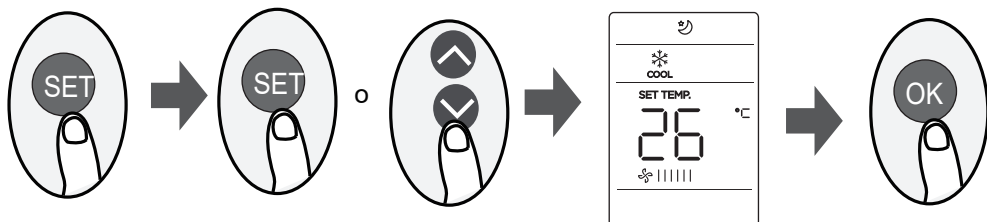

- Premere il pulsante SET per entrare nell'impostazione della funzione, poi premere il pulsante SET o TEMP ∇ o TEMP \blacktriangle per selezionare la funzione desiderata. Il simbolo selezionato lampeggerà sull'area del display, premere il pulsante OK per confermare.
Per annullare la funzione selezionata, basta eseguire le stesse procedure di cui sopra.
- Premere il pulsante SET per scorrere le funzioni operative come segue:
- Pulito attivo (☼) → Fresca *(∅) → Modalità sonno (☾) → Seguimi. Seguimi. (☺) → AP mode* (☺) → Pulito attivo....
[*]: Modello dipendente

Funzione pulita attiva (☼) (Alcune unità) :

L'Active Clean Technology lava via polvere, muffa e grasso che possono causare odori quando aderiscono allo scambiatore di calore, congelando automaticamente e poi scongelando rapidamente la brina.

Quando questa funzione è attivata, sul display dell'unità interna appare "CL", dopo 20-45 minuti, l'unità si spegne automaticamente e annulla la funzione CLEAN.

Funzione FRESCA (∅) (Alcune unità) :

Quando la funzione FRESH viene avviata, il generatore di ioni viene eccitato e aiuta a purificare l'aria nella stanza.

Funzione sonno (☾) :

La funzione SLEEP è usata per diminuire il consumo di energia mentre si dorme (e non si ha bisogno delle stesse impostazioni di temperatura per stare comodi). Questa funzione può essere attivata solo tramite il telecomando.

Per i dettagli, vedere il funzionamento a riposo nel "MANUALE DELL'UTENTE".

Nota: La funzione SLEEP non è disponibile in modalità FAN o DRY.

Seguimi la funzione (☺):

La funzione FOLLOW ME permette al telecomando di misurare la temperatura nella sua posizione attuale e di inviare questo segnale al condizionatore d'aria ogni 3 minuti. Quando si utilizzano le modalità AUTO, COOL o HEAT, la misurazione della temperatura ambiente dal telecomando (invece che dall'unità interna stessa) consentirà al condizionatore d'aria di ottimizzare la temperatura intorno a voi e garantire il massimo comfort.

NOTA: Tenere premuto il pulsante Turbo per sette secondi per avviare/arrestare la memoria della funzione Follow Me.

- Se la funzione di memoria è attivata, "On" viene visualizzato per 3 secondi sullo schermo.
- Se la funzione di memoria viene interrotta, "OFF" viene visualizzato per 3 secondi sullo schermo.
- Mentre la funzione di memoria è attivata, premere il pulsante "ON/OFF", cambiare la modalità o l'interruzione dell'alimentazione non annullerà la funzione Follow me.

Funzione AP (☺) (Alcune unità) :

Scegliere la modalità AP per fare la configurazione della rete wireless. Per alcune unità, non funziona premendo il pulsante SET. Per entrare nella modalità AP, premere continuamente il pulsante LED sette volte in 10 secondi.

CONTENTS

Remote Controller Specifications	02
Handling the Remote Controller	03
Buttons and Functions	04
Remote Screen Indicators	05
How to Use Basic Functions	06
How to Use Advanced Functions	09

Remote Controller Specifications

Rated Voltage	3.0V(Dry batteries R03/LR03×2 NOT INCLUDED)
Signal Receiving Range	8m
Environment	-5°C~60°C(23°F~140°F)

Quick Start Guide

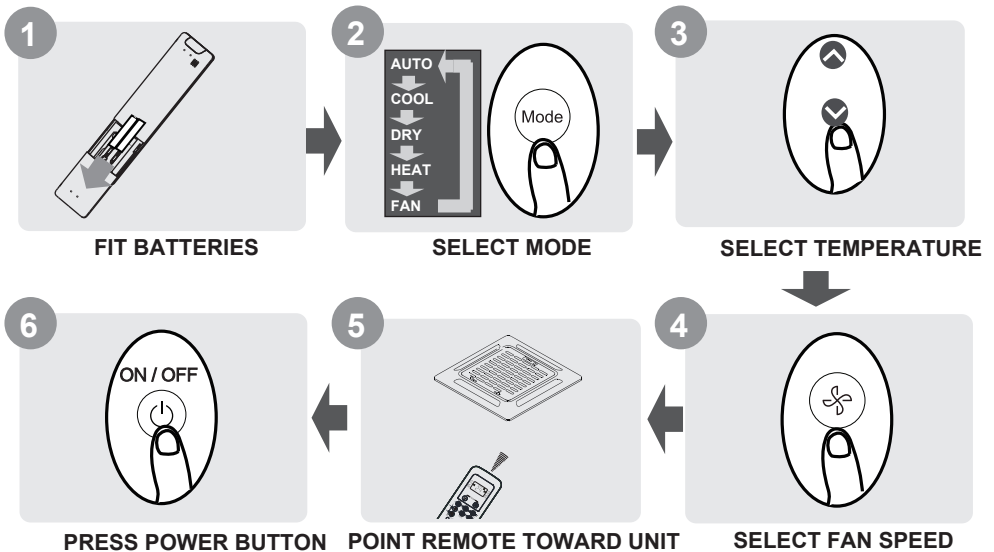

NOT SURE WHAT A FUNCTION DOES?

Refer to the **How to Use Basic Functions** and **How to Use Advanced Functions** sections of this manual for a detailed description of how to use your air conditioner.

SPECIAL NOTE

- Button designs on your unit may differ slightly from the example shown.
- If the indoor unit does not have a particular function, pressing that function's button on the remote control will have no effect.
- When there are wide differences between "Remote controller Manual" and "USER'S MANUAL" on function description, the description of "USER'S MANUAL" shall prevail.

Handling the Remote Controller

Inserting and Replacing Batteries

Your air conditioning unit may come with two batteries(some units). Put the batteries in the remote control before use.

1. Slide the back cover from the remote control downward, exposing the battery compartment.
2. Insert the batteries, paying attention to match up the (+) and (-) ends of the batteries with the symbols inside the battery compartment.
3. Slide the battery cover back into place.

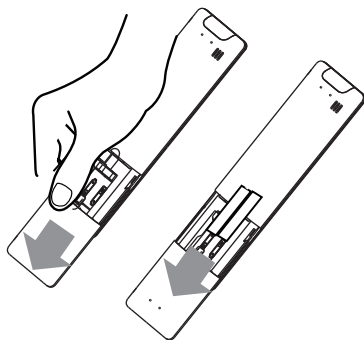

! BATTERY NOTES

For optimum product performance:

- Do not mix old and new batteries, or batteries of different types.
- Do not leave batteries in the remote control if you don't plan on using the device for more than 2 months.



BATTERY DISPOSAL

Do not dispose of batteries as unsorted municipal waste. Refer to local laws for proper disposal of batteries.

TIPS FOR USING REMOTE CONTROL

- The remote control must be used within 8 meters of the unit.
- The unit will beep when remote signal is received.
- Curtains, other materials and direct sunlight can interfere with the infrared signal receiver.
- Remove batteries if the remote will not be used more than 2 months.

NOTES FOR USING REMOTE CONTROL

The device could comply with the local national regulations.

- In Canada, it should comply with CAN ICES-3(B)/NMB-3(B).
- In USA, this device complies with part 15 of the FCC Rules. Operation is subject to the following two conditions:
 - (1) This device may not cause harmful interference, and
 - (2) this device must accept any interference received, including interference that may cause undesired operation.

This equipment has been tested and found to comply with the limits for a Class B digital device, pursuant to part 15 of the FCC Rules. These limits are designed to provide reasonable protection against harmful interference in a residential installation. This equipment generates, uses and can radiate radio frequency energy and, if not installed and used in accordance with the instructions, may cause harmful interference to radio communications. However, there is no guarantee that interference will not occur in a particular installation. If this equipment does cause harmful interference to radio or television reception, which can be determined by turning the equipment off and on, the user is encouraged to try to correct the interference by one or more of the following measures:

- Reorient or relocate the receiving antenna.
- Increase the separation between the equipment and receiver.
- Connect the equipment into an outlet on a circuit different from that to which the receiver is connected.
- Consult the dealer or an experienced radio/TV technician for help.
- Changes or modifications not approved by the party responsible for compliance could void user's authority to operate the equipment.

Buttons and Functions

Before you begin using your new air conditioner, make sure to familiarize yourself with its remote control. The following is a brief introduction to the remote control itself. For instructions on how to operate your air conditioner, refer to the **How to Use Basic Functions** section of this manual.

ON/OFF
Turns the unit on or off.

TEMP ^
Increases temperature in 1°C (1°F) increments. Max. temperature is 30°C (86°F).
NOTE: Press together ∨ & ^ buttons at the same time for 3 seconds will alternate the temperature display between the °C & °F.

SET
Scrolls through operation functions as follows:
Active clean(🌀) → Fresh(🌀) → Sleep(🌙) → Follow Me(👤) → AP mode(🌐) → Active clean(🌀)

The selected symbol will flash on the display area, press the OK button to confirm.

TEMP ∨
Decreases temperature in 1°C(1°F) increments. Min. temperature is 16°C(60°F).

FAN SPEED
Selects fan speeds in the following order: AU→ 20% →40%→60%→ 80%→ 100%.
Press the TEMP ^ or ∨ button to increase/decrease the fan speed in 1% increments.

SWING
Starts and stops the horizontal louver movement.

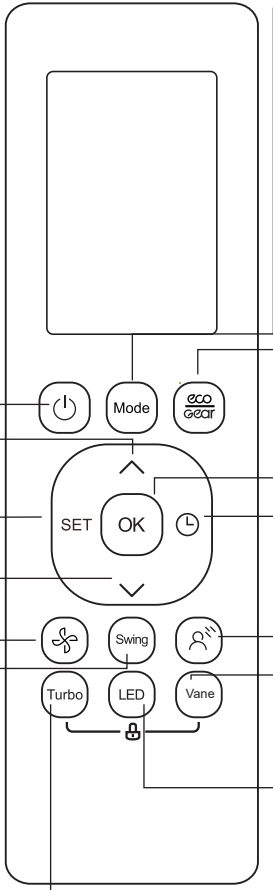

MODE
Scrolls through operation modes as follows: **AUTO → COOL DRY → HEAT → FAN**
NOTE: HEAT mode is not supported by the cooling only appliance.

ECO/GEAR
Press this button to enter the energy efficient mode in a sequence of following:
ECO → GEAR(75%) → GEAR(50%) → Previous setting mode → ECO

OK
Used to confirm the selected functions

TIMER
Set timer to turn unit on or off

BREEZE AWAY
This feature avoids direct air flow blowing on the body and makes you feel indulging in silky coolness.
NOTE: This feature is available under cool, Fan and Dry mode only

Vane
Press to enter the louver setting mode.

LED
Turns indoor unit's LED display and air conditioner buzzer on and off (model dependent), which create a comfortable and quiet environment.

Turbo
Enables unit to reach preset temperature in shortest possible time.

Remote Screen Indicators

Information are displayed when the remote controller is power up.

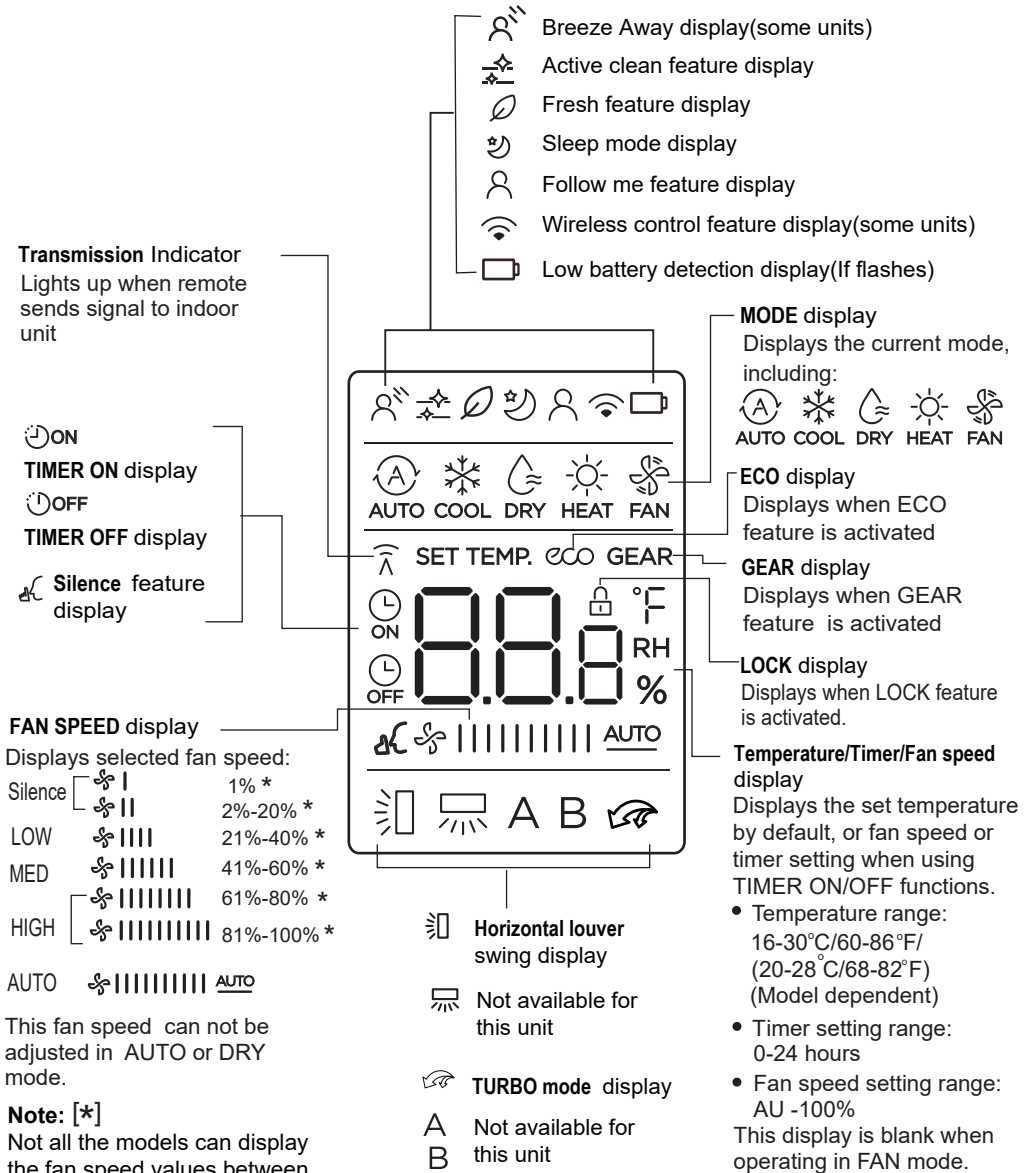

How to Use Basic Functions

Basic operation

ATTENTION! Before operation, please ensure the unit is plugged in and power is available.

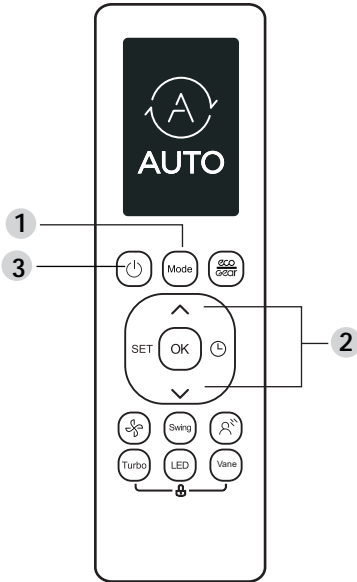

SETTING TEMPERATURE

The operating temperature range for units is 16-30°C (60-86°F)/20-28°C(68-82°F). You can increase or decrease the set temperature in 1°C (1°F) increments.

AUTO Mode

In AUTO mode, the unit will automatically select the COOL, FAN, or HEAT operation based on the set temperature.

1. Press the **MODE** button to select **AUTO**.
2. Set your desired temperature using the **TEMP** ^ or **TEMP** v button.
3. Press the **ON/OFF** button to start the unit.

NOTE: FAN SPEED can't be set in AUTO mode.

COOL Mode

1. Press the **MODE** button to select **COOL** mode.
2. Set your desired temperature using the **TEMP** ^ or **TEMP** v button.
3. Press **FAN** button to select the fan speed in a range of AU-100%.
4. Press the **ON/OFF** button to start the unit.

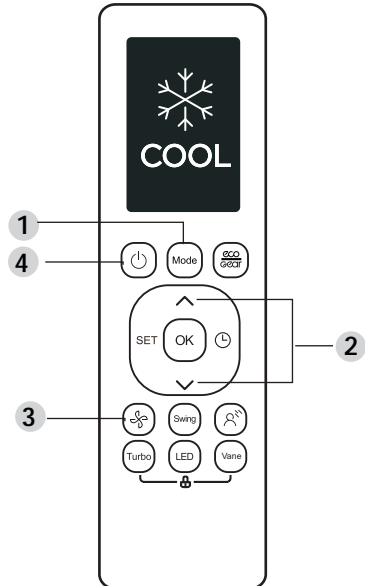

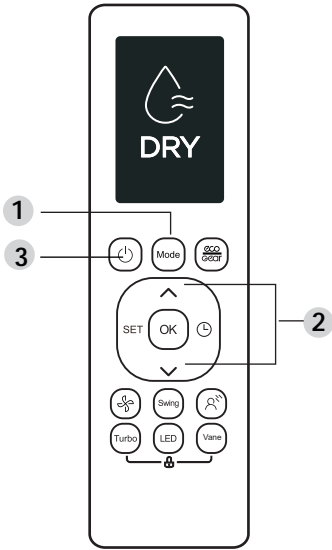

DRY Mode (dehumidifying)

1. Press the **MODE** button to select **DRY**.
2. Set your desired temperature using the **TEMP ^** or **TEMP v** button.
3. Press the **ON/OFF** button to start the unit.

NOTE:FAN SPEED cannot be changed in DRY mode.

FAN Mode

Press the **MODE** button to select **FAN** mode.

Press **FAN** button to select the fan speed in a range of AU-100%.

Press the **ON/OFF** button to start the unit.

NOTE:You can't set temperature in FAN mode. As a result, your remote control's LCD screen will not display temperature.

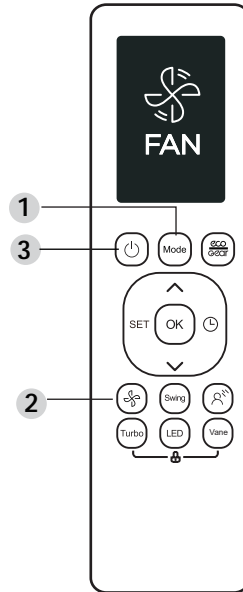

HEAT Mode

1. Press the **MODE** button to select **HEAT** mode.
2. Set your desired temperature using the **TEMP ^** or **TEMP v** button.
3. Press **FAN** button to select the fan speed in a range of AU-100%.
4. Press the **ON/OFF** button to start the unit.

NOTE: As outdoor temperature drops, the performance of your unit's HEAT function may be affected. In such instances, we recommend using this air conditioner in conjunction with other heating appliances.

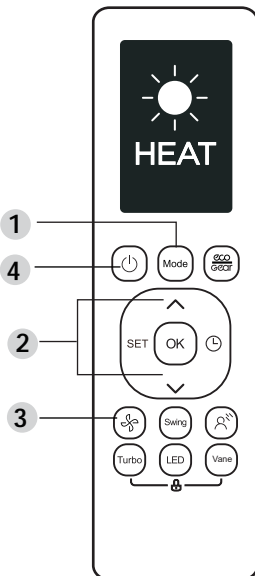

Setting the TIMER

TIMER ON/OFF - Set the amount of time after which the unit will automatically turn on/off.

TIMER ON setting

Press **TIMER** button to initiate the ON time sequence.



Press **Temp. up or down** button for multiple times to set the desired time to turn on the unit.



Point remote to unit and wait 1sec, the **TIMER ON** will be activated.



TIMER OFF setting

Press **TIMER** button to initiate the OFF time sequence.



Press **Temp. up or down** button for multiple times to set the desired time to turn off the unit.



Point remote to unit and wait 1sec, the **TIMER OFF** will be activated.

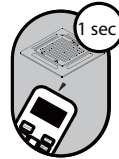

NOTE:

- When setting the **TIMER ON** or **TIMER OFF**, the time will increase by 30 minutes increments with each press, up to 10 hours. After 10 hours and up to 24, it will increase in 1 hour increments. (For example, press 5 times to get 2.5h, and press 10 times to get 5h.) The timer will revert to 0.0 after 24.
- Cancel either function by setting its timer to 0.0h.

TIMER ON & OFF setting(example)

Keep in mind that the time periods you set for both functions refer to hours after the current time.

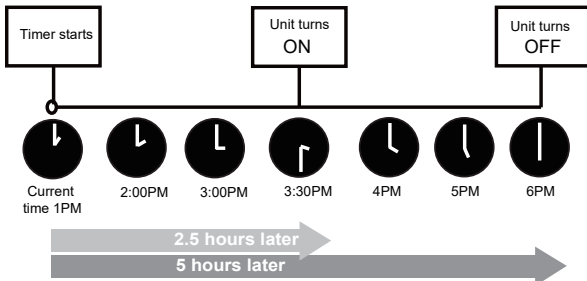
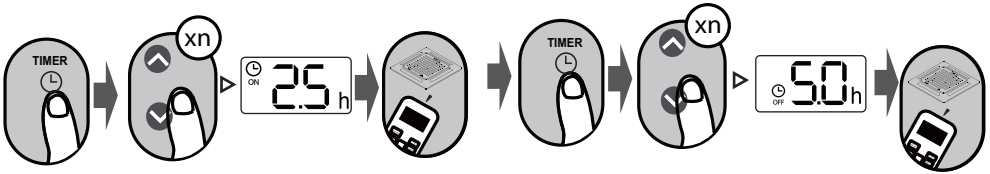

Example: If current timer is 1:00PM, to set the timer as above steps, the unit will turn on 2.5h later (3:30PM) and turn off at 6:00PM.

How to Use Advanced Functions

Vane function

Press Vane button when the unit is turned on.

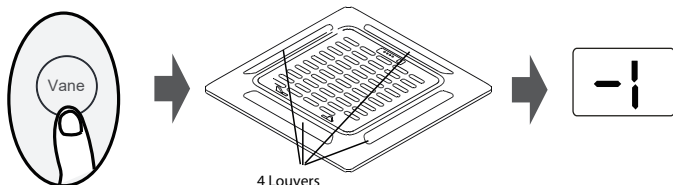

The system will exit the louver setting mode if there is no operation during a 10 seconds period.

Press this button to activate the louver setting feature. Each time you press the Vane button, the display panel will display the selected louver in an order as ("0" indicates that four louvers are all selected):

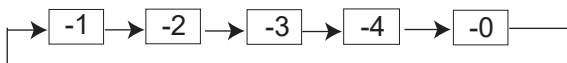

Press Swing button to start/stop the auto swing feature of the selected louvers.

Swing function

Press Swing button



The horizontal louver auto swing feature is energized.
Press again to make it stop.

LED DISPLAY



Press LED button

Press this button to turn on and turn off the display on the indoor unit.

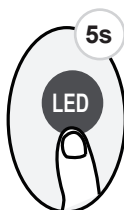

Press this button more than 5 seconds (some units)

Keep pressing this button more than 5 seconds, the indoor unit will display the actual room temperature. Press more than 5 seconds again will revert back to display the setting temperature.

ECO/GEAR function



Press this button to enter the energy efficient mode in a sequence of following:
ECO → GEAR(75%) → GEAR(50%) → Previous setting mode → ECO.....

Note: This function is only available under COOL mode.

ECO operation:

Under cooling mode, press this button, the remote controller will adjust the temperature automatically to 24°C/75°F, fan speed of Auto to save energy (only when the set temperature is less than 24°C/75°F). If the set temperature is above 24°C/75°F, press the ECO button, the fan speed will change to Auto, the set temperature will remain unchanged.

NOTE:

Pressing the ECO button, or modifying the mode or adjusting the set temperature to less than 24°C/75°F will stop ECO operation.

Under ECO operation, the set temperature should be 24°C/75°F or above, it may result in insufficient cooling. If you feel uncomfortable, just press the ECO button again to stop it.

GEAR operation:

Press the ECO/GEAR button to enter the GEAR operation as following:
75%(up to 75% electrical energy consumption)



50%(up to 50% electrical energy consumption)



Previous setting mode.

Under GEAR operation, the display on the remote controller will alternate between electrical energy consumption and set temperature.

Silence function



Keep pressing Fan button for more than 2 seconds to activate/disable Silence function(some units).

Due to low frequency operation of compressor, it may result in insufficient cooling and heating capacity. Press ON/OFF, Mode, Sleep, Turbo or Clean button while operating will cancel silence function.

FP function

Press this button 2 times during one second under HEAT Mode and setting temperature of 16°C/60°F .



The unit will operate at high fan speed (while compressor on) with temperature automatically set to 8°C/46°F.

Note: This function is for heat pump air conditioner only.

Press this button 2 times during one second under HEAT Mode and setting temperature of 16°C/60°F to activate FP function.

Press On/Off, Sleep, Mode, Fan and Temp. button while operating will cancel this function.

LOCK function

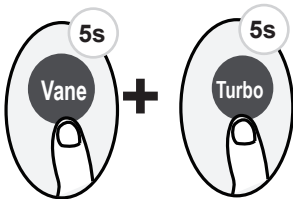

Press together **Vane** button and **Turbo** button at the same time more than 5 seconds to activate Lock function. All buttons will not response except pressing these two buttons for two seconds again to disable locking.

SET function

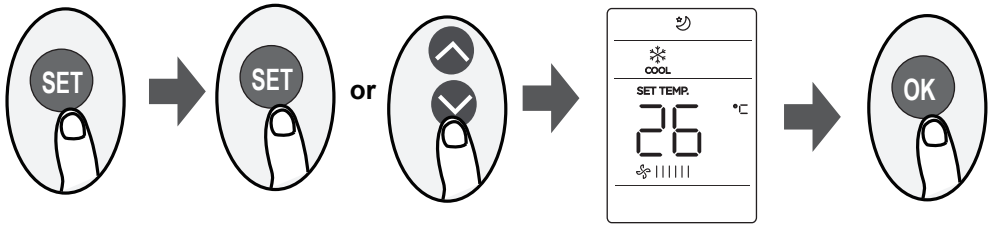

- Press the SET button to enter the function setting, then press SET button or TEMP \downarrow or TEMP \wedge button to select the desired function. The selected symbol will flash on the display area, press the OK button to confirm.
- To cancel the selected function, just perform the same procedures as above.
- Press the SET button to scroll through operation functions as follows:
Active clean (☼) \rightarrow Fresh* (☼) \rightarrow Sleep (☾) \rightarrow Follow Me (☺) \rightarrow AP mode* (☺) \rightarrow Active clean....
[*]: Model dependent

Active clean function(☼) (some units) :

The Active Clean Technology washes away dust, mold, and grease that may cause odors when it adheres to the heat exchanger by automatically freezing and then rapidly thawing the frost. When this function is turned on, the indoor unit display window appears "CL", after 20 to 45 minutes, the unit will turn off automatically and cancel CLEAN function.

FRESH function(☼) (some units) :

When the FRESH function is initiated, the ion generator is energized and will help to purify the air in the room.

Sleep function(☾) :

The SLEEP function is used to decrease energy use while you sleep (and don't need the same temperature settings to stay comfortable). This function can only be activated via remote control. For the detail, see sleep operation in "USER'S MANUAL"

Note: The SLEEP function is not available in FAN or DRY mode.

Follow me function(☺):

The FOLLOW ME function enables the remote control to measure the temperature at its current location and send this signal to the air conditioner every 3 minutes interval. When using AUTO, COOL or HEAT modes, measuring ambient temperature from the remote control (instead of from the indoor unit itself) will enable the air conditioner to optimize the temperature around you and ensure maximum comfort.

NOTE:

Press and hold Turbo button for seven seconds to start/stop memory feature of Follow Me function.

- If the memory feature is activated, "On" displays for 3 seconds on the screen.
- If the memory feature is stopped, "OF" displays for 3 seconds on the screen.
- While the memory feature is activated, press the ON/OFF button, shift the mode or power failure will not cancel the Follow me function.

AP function(☺) (some units) :

Choose AP mode to do wireless network configuration. For some units, it doesn't work by pressing the SET button. To enter the AP mode, continuously press the LED button seven times in 10 seconds.

TABLE DES MATIÈRES

Spécifications de la télécommande.....	02
Manipulation de la télécommande.....	03
Boutons et fonctions	04
Indicateurs de l'écran de la télécommande	05
Comment utiliser les fonctions de base	06
Comment utiliser les fonctions avancées.....	09

Spécifications de la télécommande

Tension nominale	3.0V(Piles sèches R03/LR03x2 non inclus)
Plage de réception du signal	8m
Environnement	-5°C~60°C(23°F~140°F)

Guide de démarrage rapide

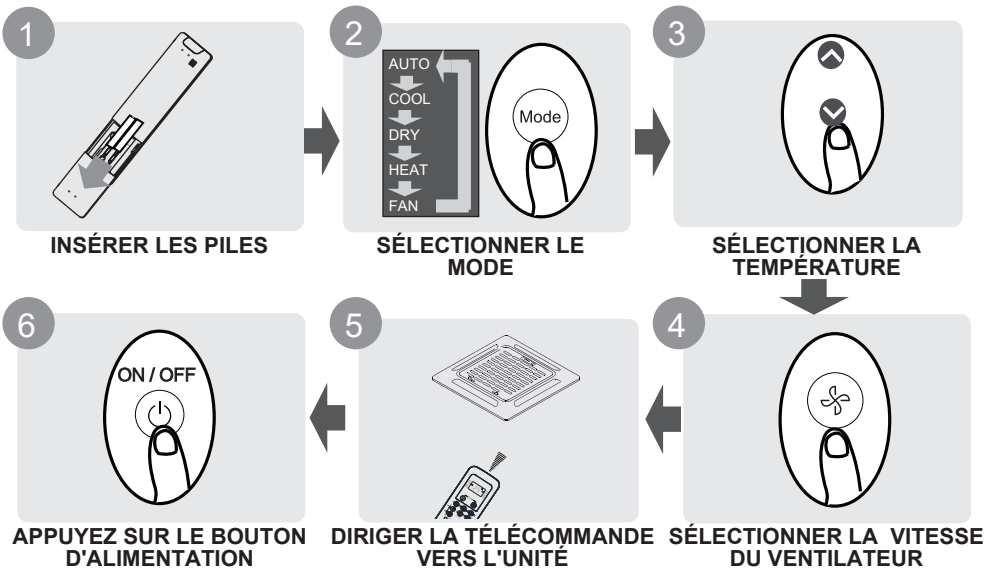

VOUS NE SAVEZ PAS CE QUE FAIT UNE FONCTION ?

Reportez-vous aux sections **Comment utiliser les fonctions de base** et **Comment utiliser les fonctions avancées** de ce manuel pour une description détaillée de l'utilisation de votre climatiseur.

REMARQUE SPÉCIALE

- La conception des boutons de votre appareil peut différer légèrement de l'exemple présenté.
- Si l'unité intérieure ne dispose pas d'une fonction particulière, le fait d'appuyer sur le bouton de cette fonction sur la télécommande n'aura aucun effet.
- Lorsqu'il existe de grandes différences entre le « Manuel de la télécommande » et le « MANUEL DE L'UTILISATEUR » sur la description des fonctions, la description du « MANUEL DE L'UTILISATEUR » prévaudra.

Manipulation de la télécommande

Insertion et remplacement des piles

Votre unité de climatisation peut être livrée avec deux piles (certaines unités). Mettez les piles dans la télécommande avant de l'utiliser.

1. Faites glisser le couvercle arrière de la télécommande vers le bas, exposant ainsi le compartiment des piles.
2. Insérez les piles en veillant à faire correspondre les extrémités (+) et (-) des piles avec les symboles à l'intérieur du compartiment à piles.
3. Faites glisser le couvercle de la batterie pour le remettre en place.

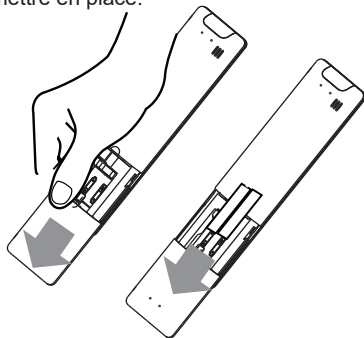

Remarques concernant l'utilisation de la télécommande

L'appareil pourrait être conforme aux réglementations nationales locales.

- Au Canada, il doit être conforme à la norme CAN ICES-3(B)/NMB-3(B).
- Aux Etats-Unis, cet appareil est conforme à la partie 15 des règles FCC. Son fonctionnement est soumis aux deux conditions suivantes :

(1) Cet appareil ne doit pas causer d'interférences nuisibles, et

(2) Cet appareil doit accepter toute interférence reçue, y compris les interférences susceptibles de provoquer un fonctionnement indésirable.

Cet équipement a été testé et déclaré conforme aux limites d'un appareil numérique de classe B, conformément à la partie 15 des règles de la FCC. Ces limites sont conçues pour fournir une protection raisonnable contre les interférences nuisibles dans une installation résidentielle. Cet équipement génère, utilise et peut émettre de l'énergie de fréquence radio et, s'il n'est pas installé et utilisé conformément aux instructions, peut causer des interférences nuisibles aux communications radio. Cependant, il n'y a aucune garantie que des interférences ne se produiront pas dans une installation particulière. Si cet équipement provoque des interférences nuisibles à la réception de la radio ou de la télévision, ce qui peut être déterminé en éteignant et en allumant l'équipement, l'utilisateur est encouragé à essayer de corriger les interférences par une ou plusieurs des mesures suivantes :

- Réorientez ou déplacez l'antenne de réception.
- Augmentez la distance entre l'équipement et le récepteur.
- Connectez l'équipement à une prise sur un circuit différent de celui auquel le récepteur est connecté.
- Consultez le revendeur ou un technicien radio/TV expérimenté pour obtenir de l'aide.
- Les changements ou modifications non approuvés par la partie responsable de la conformité peuvent annuler l'autorité de l'utilisateur à utiliser l'équipement.

! REMARQUES SUR LES BATTERIES

Pour une performance optimale du produit :

- Ne mélangez pas des piles neuves et des piles usagées, ou des piles de types différents.
- Ne laissez pas les piles dans la télécommande si vous ne prévoyez pas d'utiliser l'appareil pendant plus de 2 mois.



ÉLIMINATION DES PILES

Ne pas jeter les piles avec les déchets municipaux non triés. Reportez-vous aux lois locales pour une élimination correcte des piles.

Astuces concernant l'utilisation de la télécommande

- La télécommande doit être utilisée à moins de 8 mètres de l'appareil.
- L'appareil émet un bip lorsque le signal de la télécommande est reçu.
- Les rideaux, les autres matériaux et la lumière directe du soleil peuvent interférer avec le récepteur de signaux infrarouges.
- Retirez les piles si la télécommande n'est pas utilisée pendant plus de 2 mois.

Boutons et fonctions

Avant de commencer à utiliser votre nouveau climatiseur, assurez-vous de vous familiariser avec sa télécommande. Ce qui suit est une brève introduction à la télécommande elle-même. Pour savoir comment faire fonctionner votre climatiseur, reportez-vous à la section **Comment utiliser les fonctions de base** de ce manuel.

ON/OFF
Permet d'allumer ou d'éteindre l'appareil.

TEMP ^
Augmente la température par incréments de 1°C (1°F). La température maximale est de 30°C (86°F).
REMARQUE : Appuyez simultanément sur les boutons ∇ & \wedge pendant 3 secondes pour alterner l'affichage de la température entre les °C et les °F.

SET
Fait défiler les fonctions de fonctionnement comme suit : Active clean (🌀) → Fresh (🍃) → Sleep (🌙) → Follow Me (👤) → AP mode (🏠) → Active clean (🌀)
Le symbole sélectionné clignote sur la zone d'affichage, appuyez sur la touche OK pour confirmer.

TEMP v
Diminue la température par incréments de 1°C(1°F). La température minimale est de 16°C (60°F).

FAN SPEED
Permet de sélectionner les vitesses du ventilateur dans l'ordre suivant : AU → 20% → 40% → 60% → 80% → 100%
Appuyez sur le bouton \wedge ou ∇ pour augmenter/diminuer la vitesse du ventilateur par incréments de 1%.

SWING
Démarré et arrête le mouvement horizontal du volet.

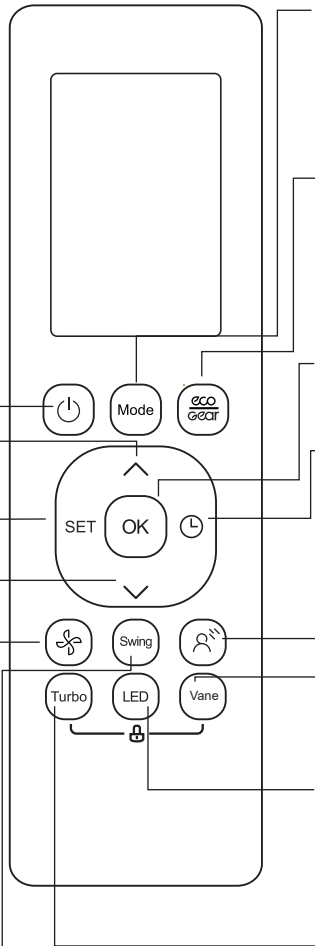

MODE
Fait défiler les modes de fonctionnement comme suit : **AUTO** → **COOL** → **DRY** → **HEAT** → **FAN**
REMARQUE : e mode HEAT n'est pas pris en charge par l'appareil de refroidissement uniquement.resfriamento.

ECO/GEAR
Appuyez sur ce bouton pour passer en mode d'efficacité énergétique selon la séquence suivante : ECO → GEAR(75%) → GEAR(50%) → Mode de réglage précédent → ECO

OK
Permet de confirmer les fonctions sélectionnées

TIMER
Régler une minuterie pour allumer ou éteindre l'appareil

BREEZE AWAY
Cette caractéristique permet d'éviter que le flux d'air ne souffle directement sur le corps et de vous faire profiter d'une fraîcheur soyeuse.
REMARQUE : Cette fonction est disponible uniquement en mode froid, ventilateur et sec.

Vane
Appuyez sur cette touche pour accéder au mode de réglage des volets.

LED
Allume et éteint l'affichage LED de l'unité intérieure et le buzzer du climatiseur (selon le modèle), ce qui crée un environnement confortable et silencieux.

Turbo
Permet à l'unité d'atteindre la température préréglée dans le temps le plus court possible.

Indicateurs d'écran à distance

Les informations sont affichées lorsque la télécommande est allumée.

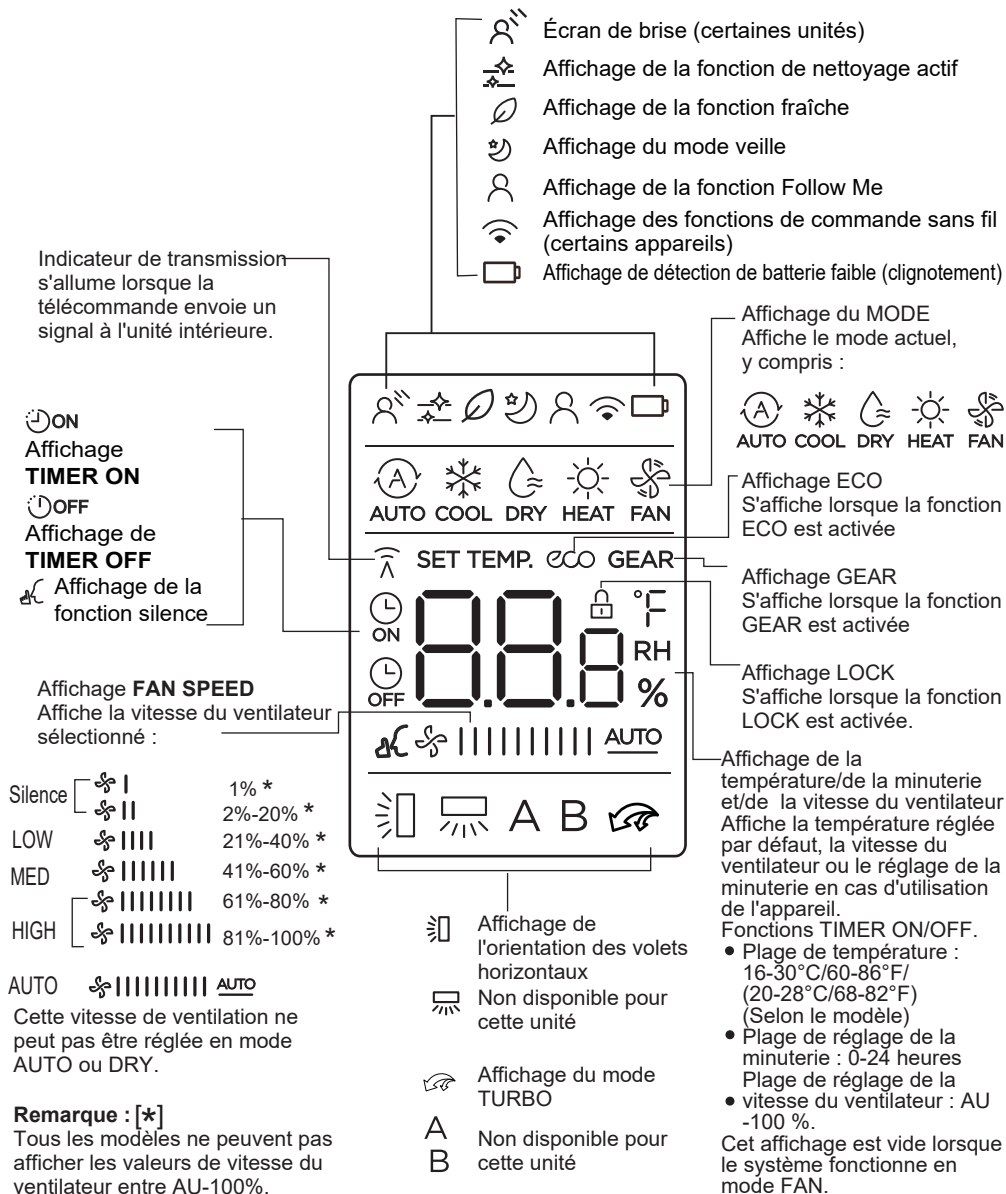

Remarque :

Tous les indicateurs montrés dans la figure sont destinés à une présentation claire. Mais pendant le fonctionnement réel, seuls les signes relatifs aux fonctions sont affichés sur la fenêtre d'affichage.

Comment utiliser les fonctions de base

Fonctionnement de base

ATTENTION ! Avant toute utilisation, veuillez vous assurer que l'appareil est branché et que le courant est disponible.

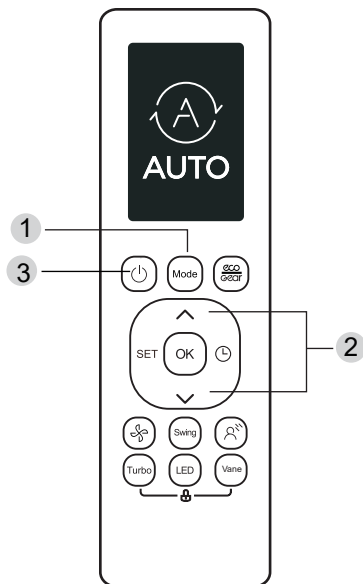

Mode COOL

1. Appuyez sur le bouton MODE pour sélectionner le mode COOL.
2. Réglez la température souhaitée à l'aide du bouton **TEMP** ou **TEMP**.
3. Appuyez sur le bouton FAN pour sélectionner la vitesse du ventilateur dans une plage allant de AU à 100 %.
- 4 Appuyez sur le bouton ON/OFF pour démarrer l'appareil.

RÉGLAGE DE LA TEMPÉRATURE

La plage de température de fonctionnement des appareils est de 16-30°C (60-86°F)/20-28°C (68-82°F). Vous pouvez augmenter ou diminuer la température de consigne par incréments de 1°C (1°F).

Mode AUTO

En mode AUTO, l'appareil sélectionne automatiquement le mode COOL, FAN ou HEAT en fonction de la température réglée.

1. Appuyez sur le bouton **MODE** pour sélectionner

AUTO.

2. Réglez la température souhaitée à l'aide du bouton **TEMP** ou **TEMP**.

3. Appuyez sur le bouton **ON/OFF** pour démarrer l'appareil.

REMARQUE : La vitesse du ventilateur ne peut pas être réglée en mode AUTO.

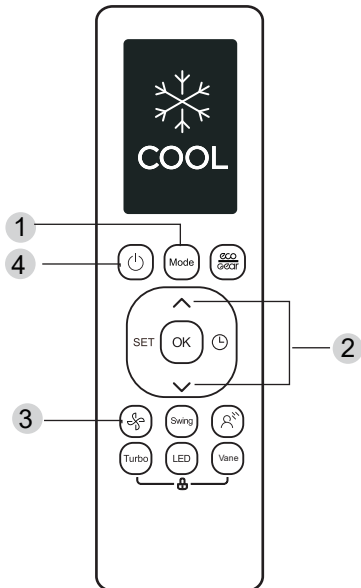

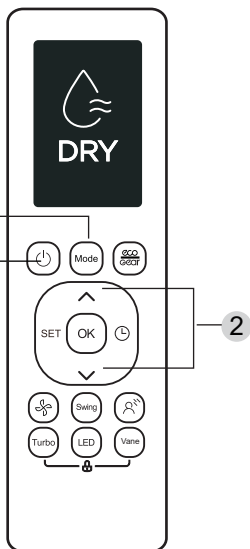

Mode DRY (déshumidification)

1. Appuyez sur le bouton **MODE** pour sélectionner **DRY**.
2. Réglez la température souhaitée à l'aide du bouton \wedge ou \vee **TEMP**
3. Appuyez sur le bouton **ON/OFF** pour démarrer l'appareil.

REMARQUE: La VITESSE DU VENTILATEUR ne peut pas être modifiée en mode DRY.

Mode FAN

Appuyez sur le bouton **MODE** pour sélectionner le mode **FAN**.

Appuyez sur le bouton **FAN** pour sélectionner la vitesse du ventilateur dans une plage allant de AU à 100 %.

Appuyez sur le bouton **ON/OFF** pour démarrer l'appareil.

REMARQUE: Vous ne pouvez pas régler la température en mode FAN. Par conséquent, l'écran LCD de votre télécommande n'affichera pas la température.

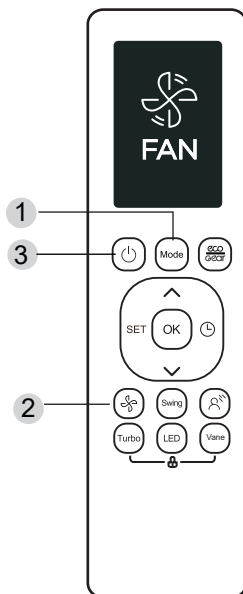

Mode Heat

1. Appuyez sur le bouton **MODE** pour sélectionner le mode **HEAT**.
2. Réglez la température souhaitée à l'aide du bouton \wedge ou \vee **TEMP**.
3. Appuyez sur le bouton **FAN** pour sélectionner la vitesse du ventilateur dans une plage allant de AU à 100 %.
4. Appuyez sur le bouton **ON/OFF** pour démarrer l'appareil.

REMARQUE: Lorsque la température extérieure baisse, les performances de la fonction **HEAT** de votre unité peuvent être affectées. Dans ce cas, nous vous recommandons d'utiliser ce climatiseur en conjonction avec d'autres appareils de chauffage.

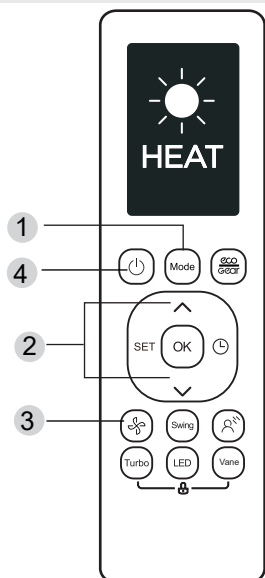

Réglage de la minuterie

TIMER ON/OFF - Définit la durée après laquelle l'appareil se met automatiquement en marche/arrêt.

Réglage de TIMER ON

Appuyez sur le bouton **TIMER** pour lancer la Séquence de mise en marche.

Appuyez sur le bouton **Temp.** Haut ou bas pendant plusieurs fois pour régler l'heure souhaitée de mise en marche de l'unité.

Pointez la télécommande vers l'unité et attendez 1sec, le **TIMER ON** sera activé.

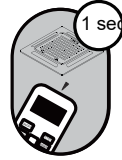

Réglage de TIMER OFF

Appuyez sur le bouton **TIMER** pour lancer la séquence de temps d'arrêt.

Appuyez sur le bouton **Temp.** Haut ou bas pendant plusieurs fois pour régler l'heure à laquelle vous souhaitez éteindre l'appareil.

Dirigez la télécommande vers l'unité et attendez 1sec, le **TIMER OFF** sera activé.

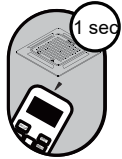

REMARQUE :

- Lorsque vous réglez **TIMER ON** ou **TIMER OFF**, le temps augmente par incréments de 30 minutes à chaque pression, jusqu'à 10 heures. Après 10 heures et jusqu'à 24 heures, elle augmentera par incréments d'une heure. (Par exemple, appuyez 5 fois pour obtenir 2,5 heures, et appuyez 10 fois pour obtenir 5 heures.) La minuterie revient à 0,0 après 24 heures.
- Annulez l'une ou l'autre des fonctions en réglant sa minuterie sur 0.0h.

Réglage du TIMER ON & OFF (exemple)

N'oubliez pas que les périodes que vous définissez pour les deux fonctions se rapportent aux heures qui suivent l'heure actuelle.

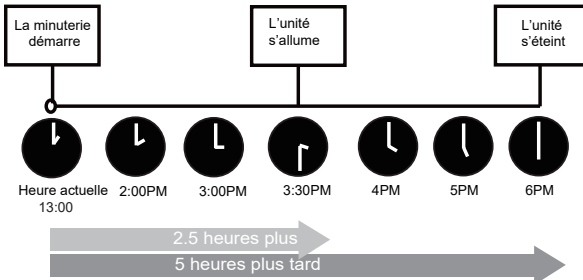
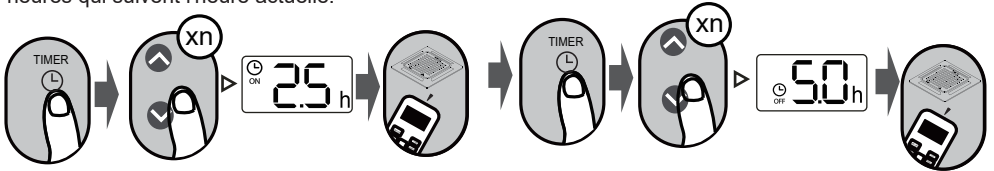

Exemple : Si la minuterie actuelle est de 13:00, si vous réglez la minuterie selon les étapes ci-dessus, l'unité s'allumera 2,5h plus tard (15:30) et s'éteindra à 18:00.

Comment utiliser les fonctions avancées

Fonction d'ailette

Appuyez sur le bouton Ailette lorsque l'appareil est allumé.

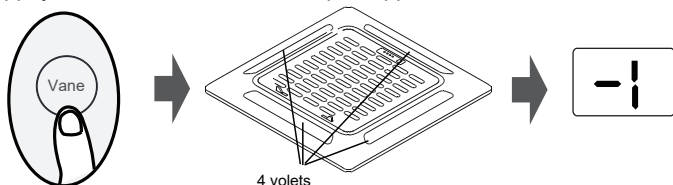

Le système quitte le mode de réglage des persiennes si aucune opération n'est effectuée pendant une période de 10 secondes.

Appuyez sur ce bouton pour activer la fonction de réglage des volets. Chaque fois que vous appuyez sur le bouton des volets, l'écran affiche les volets sélectionnés dans un ordre tel que « -0 » indique que quatre volets sont toutes sélectionnés :

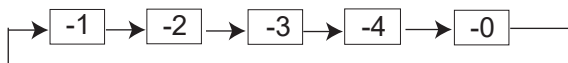

Appuyez sur le bouton Swing pour démarrer/arrêter la fonction d'orientation automatique des volets sélectionnées.

Fonction swing

Appuyez sur le bouton Swing

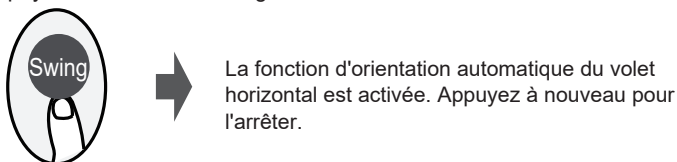

AFFICHAGE LED

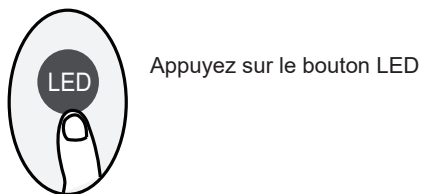

Appuyez sur ce bouton pour allumer et éteindre l'écran de l'unité intérieure.

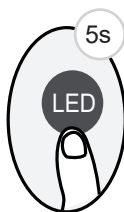

Appuyez sur ce bouton pendant plus de 5 secondes (certaines unités).

Si vous appuyez sur ce bouton pendant plus de 5 secondes, l'unité intérieure affichera la température ambiante réelle. Appuyez à nouveau sur cette touche pendant plus de 5 secondes pour revenir à l'affichage de la température de consigne.

Fonction ECO/GEAR



Appuyez sur ce bouton pour passer en mode d'efficacité énergétique selon la séquence suivante :
ECO → GEAR(75%) → GEAR(50%) → Mode de réglage précédent → ECO.....
Remarque : Cette fonction n'est disponible qu'en mode COOL.

Fonctionnement ECO :

En mode refroidissement, appuyez sur ce bouton, la télécommande ajustera automatiquement la température à 24°C/75°F, la vitesse du ventilateur à Auto pour économiser de l'énergie (uniquement lorsque la température réglée est inférieure à 24°C/75°F). Si la température réglée est supérieure à 24°C/75°F, appuyez sur le bouton ECO, la vitesse du ventilateur passera à Auto, la température réglée restera inchangée.

REMARQUE :

Le fait d'appuyer sur le bouton ECO, de modifier le mode ou de régler la température de consigne à moins de 24°C/75°F arrêtera le fonctionnement de l'ECO.

En mode ECO, la température de consigne doit être supérieure ou égale à 24°C/75°F, sinon le refroidissement risque d'être insuffisant. Si vous vous sentez mal à l'aise, il suffit d'appuyer à nouveau sur le bouton ECO pour l'arrêter.

Opération GEAR :

Appuyez sur le bouton ECO/GEAR pour accéder à l'opération GEAR comme suit :
75% (jusqu'à 75% de consommation d'énergie électrique)



50% (jusqu'à 50% de consommation d'énergie électrique)



Mode de réglage précédent.

En mode GEAR, l'affichage de la télécommande alterne entre la consommation d'énergie électrique et la température de consigne.

Fonction de silence



Maintenez le bouton Fan enfoncé pendant plus de 2 secondes pour activer/désactiver la fonction Silence (certaines unités).

En raison du fonctionnement à basse fréquence du compresseur, la capacité de refroidissement et de chauffage peut être insuffisante. Pour annuler la fonction de silence, appuyez sur les boutons ON/OFF, Mode, Sleep, Turbo ou Clean pendant le fonctionnement.

Fonction FP

Appuyez sur ce bouton 2 fois pendant une seconde en mode HEAT et en réglant la température à 16°C/60°F.



L'unité fonctionnera à une vitesse de ventilation élevée (avec le compresseur en marche) avec une température automatiquement réglée à 8°C/46°F.

Remarque: cette fonction est réservée aux climatiseurs à pompe à chaleur.

Appuyez 2 fois sur ce bouton pendant une seconde en mode HEAT et à une température de réglage de 16°C/60°F pour activer la fonction FP.

Pour annuler cette fonction, appuyez sur les boutons On/Off, Sleep, Mode, Fan et Temp. pendant le fonctionnement.

Fonction LOCK

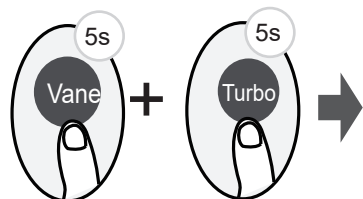

Appuyez simultanément sur le bouton **Vane** et le bouton **Turbo** pendant plus de 5 secondes pour activer la fonction de verrouillage.

Tous les boutons ne répondront pas, sauf si vous appuyez à nouveau sur ces deux boutons pendant deux secondes pour désactiver le verrouillage.

Fonction SET

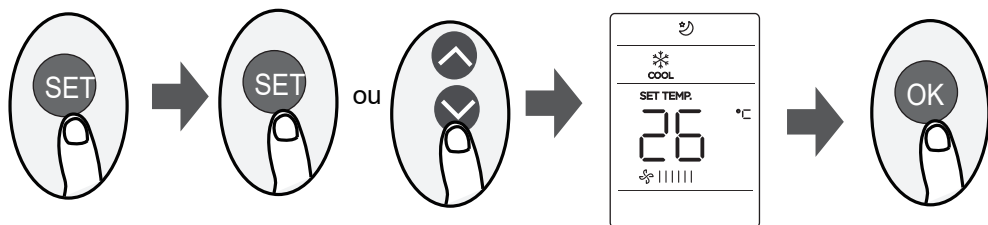

- Appuyez sur le bouton SET pour accéder au réglage de la fonction, puis appuyez sur le bouton SET ou sur le bouton ∇ TEMP ou TEMP \wedge pour sélectionner la fonction souhaitée. Le symbole sélectionné clignote sur la zone d'affichage, appuyez sur la touche OK pour confirmer. Pour annuler la fonction sélectionnée, il suffit d'effectuer les mêmes procédures que ci-dessus.
- Appuyez sur le bouton SET pour faire défiler les fonctions de fonctionnement comme suit :
- Active clean (☼) → Fresh* (🌀) → Sleep(🌙) → Follow Me(👤) → AP Mode(📶) → Active clean.....
[*] : Dépend du modèle

Fonction Active Clean(☼) (certaines unités) :

La technologie Active Clean élimine la poussière, les moisissures et les graisses qui peuvent provoquer des odeurs lorsqu'elles adhèrent à l'échangeur thermique en gelant automatiquement puis en décongelant rapidement le givre. Lorsque cette fonction est activée, la fenêtre d'affichage de l'unité intérieure affiche « CL », après 20 à 45 minutes, l'unité s'éteint automatiquement et annule la fonction CLEAN.

Fonction FRESH(🌀) (certaines unités) :

Lorsque la fonction FRESH est lancée, le générateur d'ions est mis sous tension et contribue à purifier l'air de la pièce.

Fonction Sleep(🌙) :

La fonction SLEEP est utilisée pour réduire la consommation d'énergie pendant que vous dormez (et n'avez pas besoin des mêmes réglages de température pour rester confortable). Cette fonction ne peut être activée que par la télécommande. Pour plus de détails, voir le mode veille dans le « MANUEL DE L'UTILISATEUR ».

Remarque: La fonction SLEEP n'est pas disponible en mode FAN ou DRY.

Fonction Follow me (👤):

La fonction FOLLOW ME permet à la télécommande de mesurer la température à son emplacement actuel et d'envoyer ce signal au climatiseur toutes les 3 minutes.

Lorsque vous utilisez les modes AUTO, COOL ou HEAT, la mesure de la température ambiante à partir de la télécommande (au lieu de l'unité intérieure elle-même) permettra au climatiseur d'optimiser la température autour de vous et d'assurer un confort maximal.

REMARQUE :

Appuyez sur le bouton Turbo et maintenez-le enfoncé pendant sept secondes pour lancer/arrêter la fonction de mémorisation de la fonction Follow Me.

- Si la fonction mémoire est activée, « On » s'affiche pendant 3 secondes à l'écran.
- Si la fonction mémoire est arrêtée, « OFF » s'affiche pendant 3 secondes à l'écran. Lorsque la fonction mémoire est activée,
- appuyez sur le bouton ON/OFF, changez de mode ou une panne de courant n'annulera pas la fonction Follow Me.

Fonction AP(📶)(certaines unités) :

Choisissez le mode AP pour effectuer la configuration du réseau sans fil. Pour certaines unités, il ne fonctionne pas en appuyant sur le bouton SET. Pour entrer dans le mode AP, appuyez continuellement sur le bouton LED sept fois en 10 secondes.

INHALTSVERZEICHNIS

Fernbedienungsspezifikationen.....	2
Umgang mit der Fernbedienung	3
Schaltflächen und Funktionen	4
Fernbedienungsbildschirmanzeigen	5
So verwenden Sie grundlegende Funktionen.....	6
So verwenden Sie erweiterte Funktionen	9

Fernbedienungsspezifikationen

Bemessungsspannung	3,0V(Trockenbatterien R03/LR03*2 Nicht im Lieferumfang enthalten)
Signalempfangsbereich	8m
Umwelt	-5°C~60°C(23°F~140°F)

Kurzanleitung

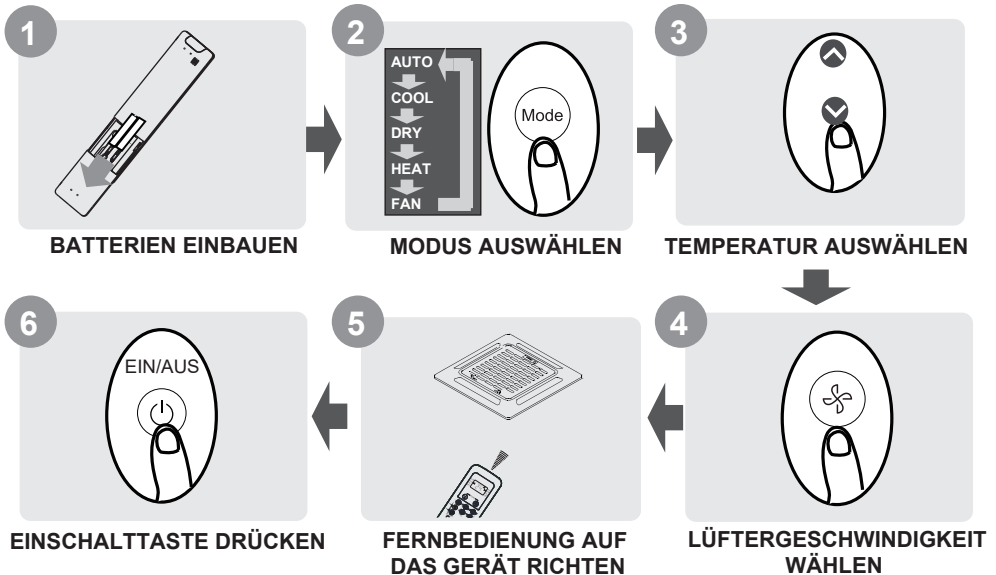

SIE SIND SICH NICHT SICHER, WAS EINE FUNKTION BEWIRKT?

Eine detaillierte Beschreibung der Verwendung Ihres Klimageräts Sie in den Abschnitten Verwendung grundlegender Funktionen und Verwendung erweiterter Funktionen in diesem Handbuch.

BESONDERER HINWEIS

- Knopfdesigns an Ihrem Gerät können geringfügig von dem gezeigten Beispiel abweichen.
- Wenn das Innengerät keine bestimmte Funktion hat, hat das Drücken der Taste dieser Funktion auf der Fernbedienung keine Wirkung.
- Wenn bei der Funktionsbeschreibung große Unterschiede zwischen „Fernbedienungshandbuch“ und „Benutzerhandbuch“ bestehen, hat die Beschreibung der „Benutzerhandbuch“ Vorrang.

Umgang mit der Fernbedienung

Einlegen und Ersetzen von Batterien

Ihr Klimagerät kann mit zwei Batterien (einige Einheiten) geliefert werden. Legen Sie die Batterien vor dem Gebrauch in die Fernbedienung.

1. Schieben Sie die hintere Abdeckung von der Fernbedienung nach unten, um das Batteriefach freizulegen.
2. Legen Sie die Batterien ein und achten Sie darauf, dass die (+) und (-) Enden der Batterien mit den Symbolen im Batteriefach übereinstimmen.
3. Schieben Sie den Batteriefachdeckel wieder auf.

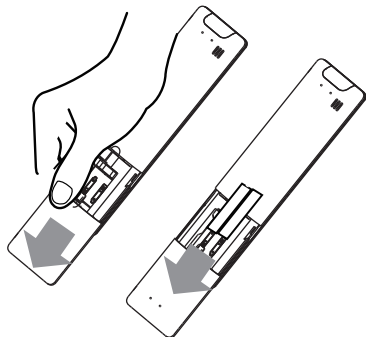

BATTERIEHINWEISE

Für optimale Produktleistung:

- Mischen Sie keine alten und neuen Batterien oder Batterien verschiedener Typen.
- Lassen Sie Batterien nicht in der Fernbedienung, wenn Sie das Gerät länger als 2 Monate nicht verwenden möchten.



BATTERIEENTSORGUNG

Entsorgen Sie Batterien nicht als unsortierten Siedlungsabfall. Beachten Sie die örtlichen Gesetze für die ordnungsgemäße Entsorgung der Batterien.

TIPPS ZUR VERWENDUNG DER FERNBEDIENUNG

- Die Fernbedienung muss innerhalb von 8 Metern vom Gerät verwendet werden.
- Das Gerät piept, wenn das Fernsignal empfangen wird.
- Vorhänge, andere Materialien und direktes Sonnenlicht können den Infrarot-Signalempfänger stören.
- Entfernen Sie Batterien, wenn die Fernbedienung nicht länger als 2 Monate benutzt wird.

HINWEISE ZUR VERWENDUNG DER FERNBEDIENUNG

Das Gerät könnte den örtlichen nationalen Vorschriften entsprechen.

- In Kanada sollte es der CAN ICES-3(B)/NMB-3(B) entsprechen.
- In den USA entspricht dieses Gerät Teil 15 der FCC-Regeln. Für den Betrieb gelten folgende zwei Bedingungen:
 - (1) Dieses Gerät darf keine schädlichen Störungen verursachen, und
 - (2) Dieses Gerät muss alle empfangenen Störungen akzeptieren, einschließlich Störungen, die zu einem unerwünschten Betrieb führen können.

Dieses Gerät wurde getestet und erfüllt die Grenzwerte für ein digitales Gerät der Klasse B gemäß Teil 15 der FCC-Regeln. Diese Grenzwerte sollen einen angemessenen Schutz vor schädlichen Störungen in einer Wohnanlage bieten. Dieses Gerät erzeugt, verwendet und kann Hochfrequenzenergie abstrahlen und kann, wenn es nicht gemäß den Anweisungen installiert und verwendet wird, funktechnische Störungen der Funkkommunikation verursachen. Es kann jedoch nicht garantiert werden, dass in einer bestimmten Anlage keine Störungen auftreten. Wenn dieses Gerät Störungen beim Radio- oder Fernsehempfang verursacht, die durch Ein- und Ausschalten des Geräts festgestellt werden können, wird der Benutzer aufgefordert, die Störungen durch eine oder mehrere der folgenden Maßnahmen zu korrigieren:

- Die Empfangsantenne neu ausrichten oder verlegen.
- Vergrößern Sie den Abstand zwischen Gerät und Empfänger.
- Schließen Sie das Gerät an eine Steckdose an, die sich von der Schaltung unterscheidet, an die der Receiver angeschlossen ist.
- Wenden Sie sich an den Händler oder einen erfahrenen Radio-/Fernsehtechniker, um Hilfe zu erhalten.
- Änderungen oder Modifikationen, die nicht von der für die Einhaltung verantwortlichen Partei genehmigt wurden, können die Berechtigung des Benutzers zum Betrieb des Geräts aufheben.

Schaltflächen und Funktionen

Bevor Sie mit der Verwendung Ihres neuen Klimageräts beginnen, sollten Sie sich mit dessen Fernbedienung vertraut machen. Nachfolgend eine kurze Einführung in die Fernbedienung selbst. Anweisungen zum Bedienen der Klimaanlage finden Sie im Abschnitt **Grundlegende Funktionen** dieses Handbuchs.

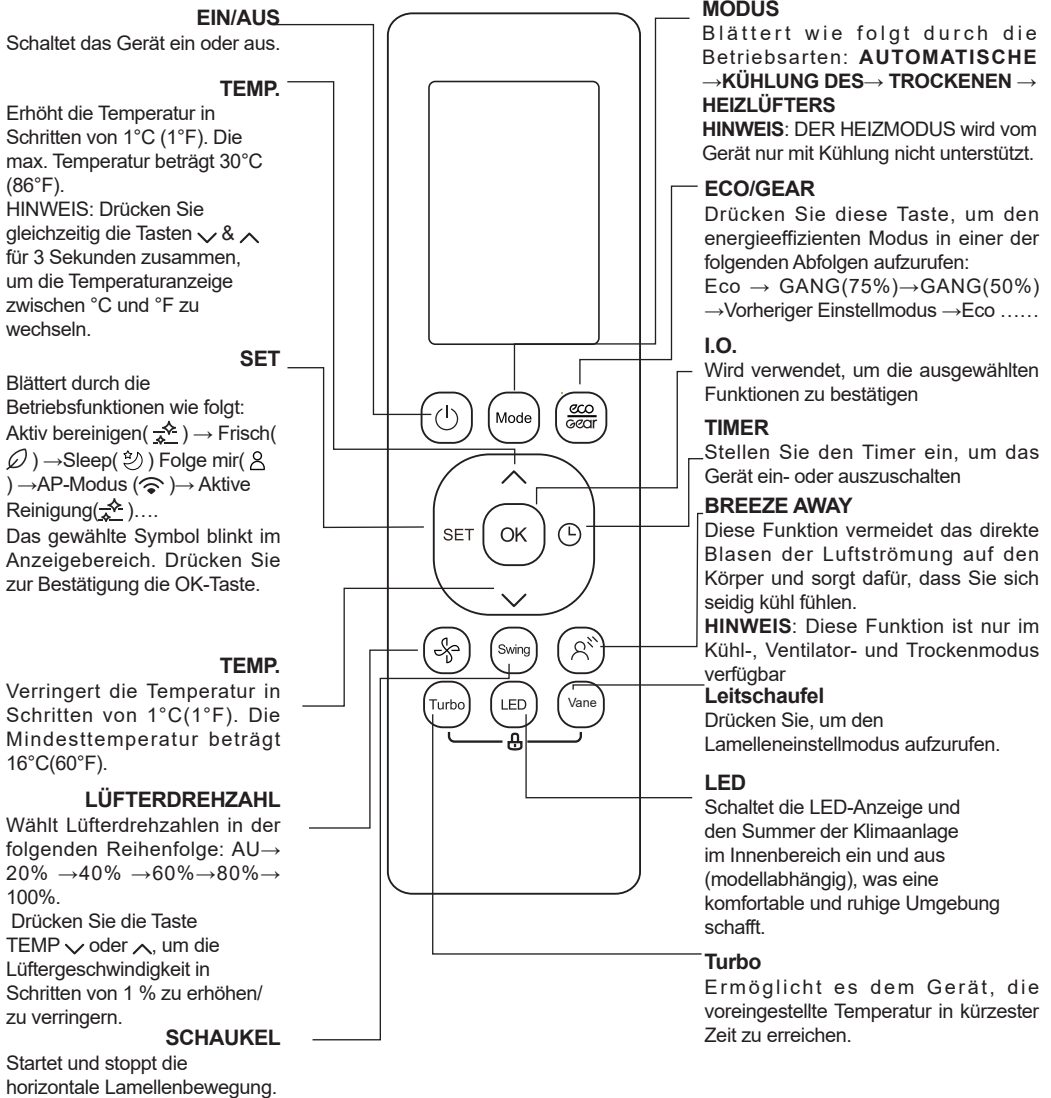

Fernbedienungsbildschirmanzeigen

Informationen werden angezeigt, wenn die Fernbedienung eingeschaltet ist.

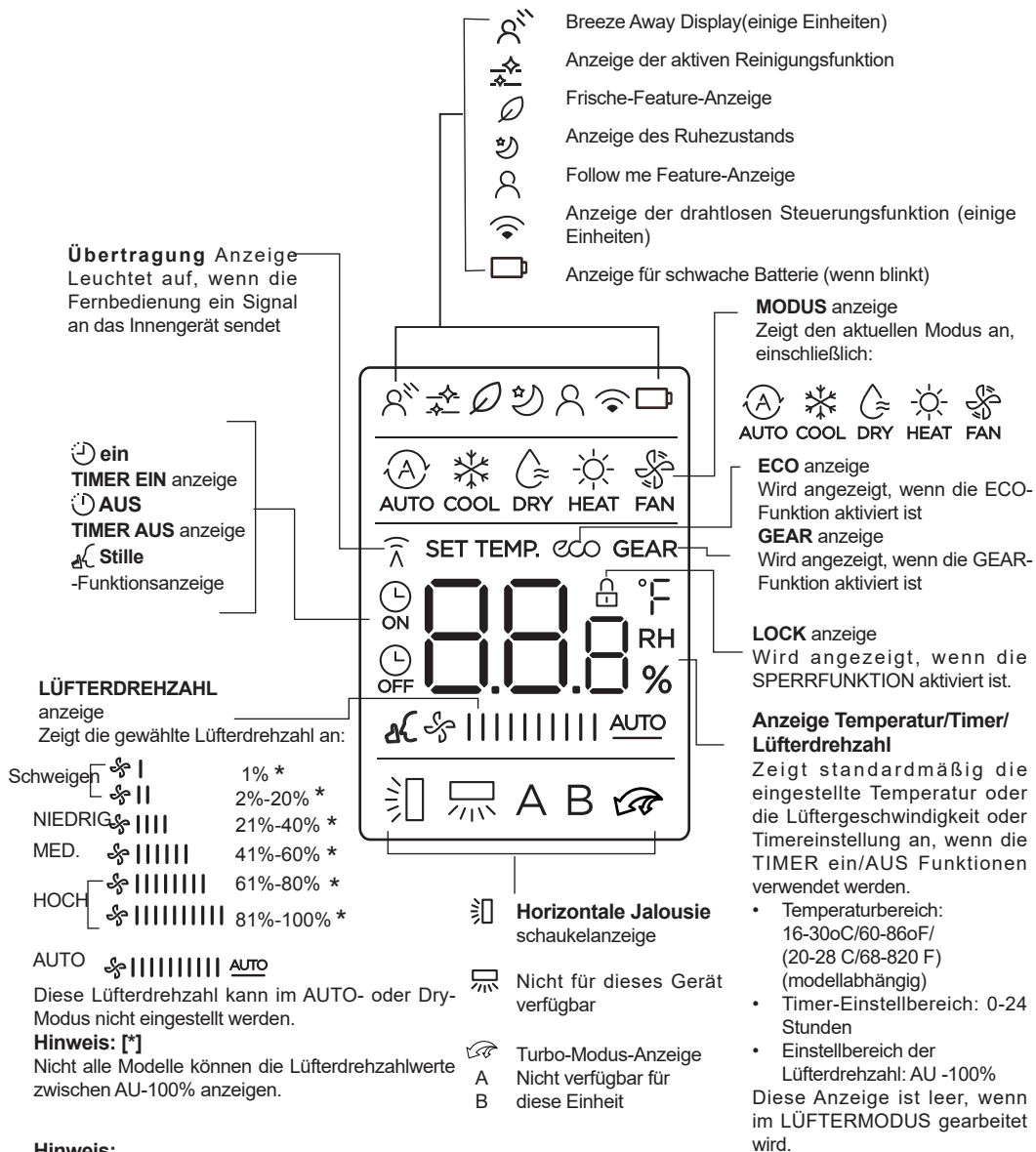

So verwenden Sie grundlegende Funktionen

Grundbedienung

AUFGEPASST! Stellen Sie vor dem Betrieb sicher, dass das Gerät angeschlossen und mit Strom versorgt ist.

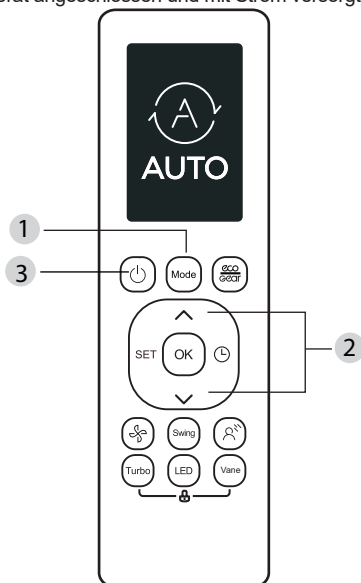

EINSTELLTEMPERATUR

Der Betriebstemperaturbereich für Geräte beträgt 16-30°C (60-86°F)/20-28°C (68-82°F). Sie können die eingestellte Temperatur in Schritten von 1°C (1°F) erhöhen oder verringern.

AUTO-Modus

Im AUTO-MODUS wählt das Gerät basierend auf der eingestellten Temperatur automatisch den KÜHL-, GEBLÄSE- oder HEIZBETRIEB aus.

1. Drücken Sie die Taste **MODE**, um **AUTO** auszuwählen.
2. Stellen Sie die gewünschte Temperatur mit den Tasten **TEMP ^** oder **TEMP v** taste.
3. Drücken Sie die ein/**AUS**-TASTE, um das Gerät zu starten.

HINWEIS: DIE LÜFTERGESCHWINDIGKEIT kann im **AUTO-MODUS** nicht eingestellt werden.

KÜHLMODUS

1. Drücken Sie die **MODE**-Taste, um zu wählen **KÜHLEN** modus zu wählen.
2. Stellen Sie die gewünschte Temperatur mit der Taste **TEMP ^** oder **TEMP v** ein.
3. Drücken Sie die Taste **LÜFTER**, um die Lüftergeschwindigkeit in einem Bereich von AU-100% auszuwählen.
4. Drücken Sie die **EIN/AUS** um das Gerät zu starten.

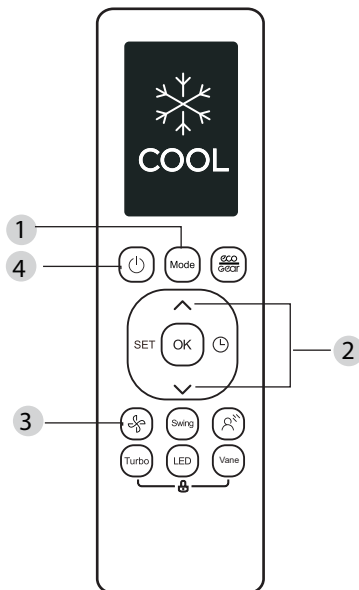

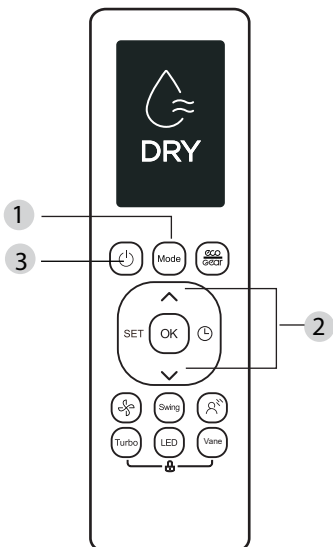

FAN-Modus

Drücken Sie die Taste MODE zur Auswahl von **LÜFTER** modus zu wählen.

Drücken Sie die Taste **LÜFTER**, um die Lüftergeschwindigkeit in einem Bereich von AU-100% auszuwählen.

Drücken Sie die **EIN/AUS** um das Gerät zu starten.

HINWEIS: Im LÜFTERMODUS kann keine Temperatur eingestellt werden. Infolgedessen zeigt der LCD-Bildschirm Ihrer Fernbedienung keine Temperatur an.

TROCKENMODUS (Entfeuchtung)

1. Drücken Sie die **MODUS** taste zur Auswahl von **TROCKEN**.
2. Stellen Sie die gewünschte Temperatur mit der Taste **TEMP ^** oder **TEMP v** ein.
3. Drücken Sie die ein/AUS-TASTE, um das Gerät zu starten.

HINWEIS: DIE LÜFTERDREHZAHL kann im TROCKENMODUS nicht geändert werden.

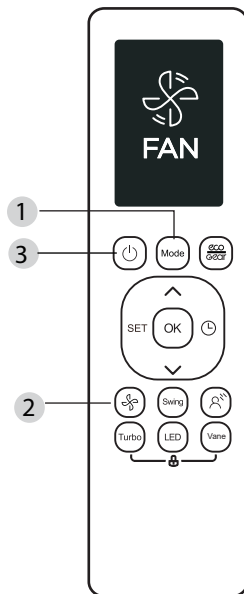

HEAT-Modus

1. Drücken Sie die MODE-Taste, um zu wählen **HEIZEN** modus zu wählen.
2. Stellen Sie die gewünschte Temperatur mit der Taste **TEMP ^** oder **TEMP v** ein.
3. Drücken Sie die Lüftertaste, um die Lüftergeschwindigkeit in einem Bereich von AU-100% auszuwählen.
4. Drücken Sie die **EIN/AUS** um das Gerät zu starten.

HINWEIS: Wenn die Außentemperatur sinkt, kann die Leistung der HEIZFUNKTION Ihres Geräts beeinträchtigt werden. In solchen Fällen empfehlen wir die Verwendung dieses Klimageräts in Verbindung mit anderen Heizgeräten.

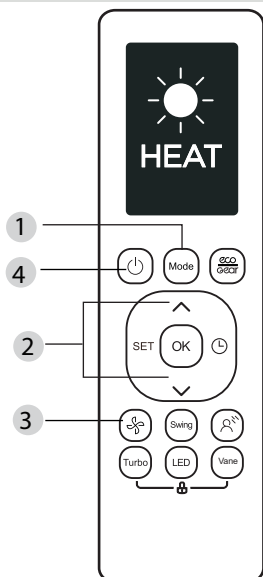

Einstellen des TIMERS

TIMER ein/AUS - Stellen Sie die Zeit ein, nach der das Gerät automatisch ein-/ausgeschaltet wird.

TIMER ein Einstellung

Drücken Sie die Taste TIMER, um die EIN-Zeitsequenz einzuleiten.

Drücken Sie mehrmals die Taste Temp. up oder down, um die gewünschte Einschaltzeit einzustellen.

Zeigen Sie auf die Fernbedienung des Geräts und warten Sie 1 Sekunde. Der TIMER ON wird aktiviert.

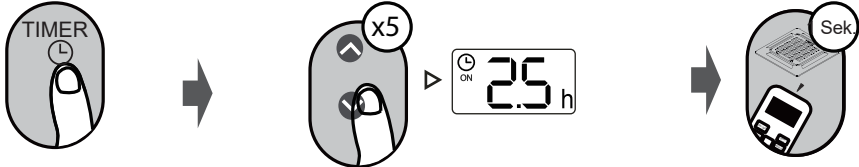

TIMER AUS-Einstellung

Drücken Sie die Taste TIMER, um die AUS-Zeitsequenz zu starten.

Drücken Sie mehrmals die Taste Temp. up oder down, um die gewünschte Zeit zum Ausschalten des Geräts einzustellen.

Zeigen Sie auf die Fernbedienung des Geräts und warten Sie 1 Sekunde. Der TIMER OFF wird aktiviert.

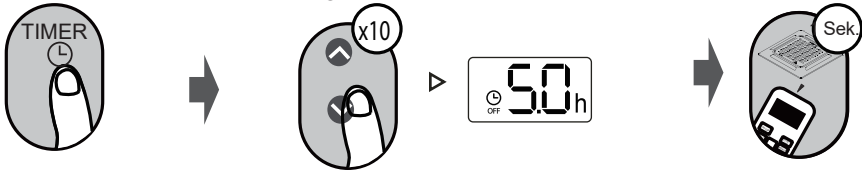

HINWEIS:

1. Wenn der TIMER eingeschaltet oder AUSGESCHALTET ist, erhöht sich die Zeit mit jeder Betätigung um 30 Minuten, bis zu 10 Stunden. Nach 10 Stunden und bis zu 24 Stunden steigt er in Schritten von 1 Stunde an. (Drücken Sie zum Beispiel 5 Mal, um 2,5 Stunden zu erhalten, und 10 Mal, um 5 Stunden zu erhalten,) Der Timer wird nach 24 auf 0,0 zurückgesetzt.
2. Brechen Sie beide Funktionen ab, indem Sie den Timer auf 0,0 Stunden einstellen.

TIMER ON & OFF-EINSTELLUNG(Beispiel)

Beachten Sie, dass sich die Zeiträume, die Sie für beide Funktionen einstellen, auf Stunden nach der aktuellen Zeit beziehen.

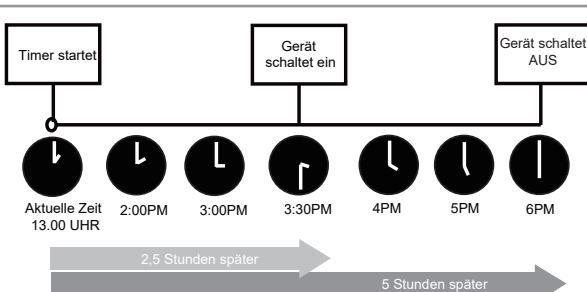
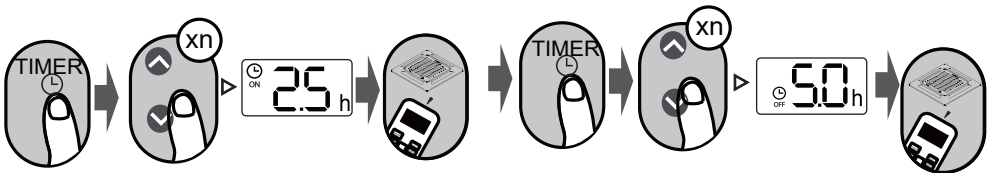

Beispiel: Wenn der aktuelle Timer 13:00 UHR ist, schaltet sich das Gerät 2,5 Stunden später (15: 30 Uhr) ein und um 18: 00 UHR aus, um den Timer wie oben beschrieben einzustellen.

So verwenden Sie erweiterte Funktionen

Lamellenfunktion

Drücken Sie die Flügelradtaste, wenn das Gerät eingeschaltet ist.

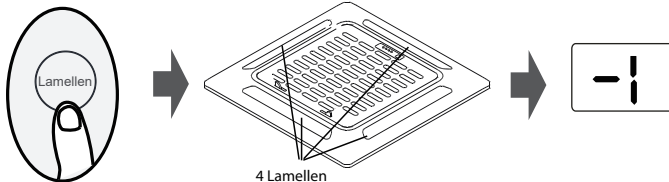

Das System verlässt den Lamelleneinstellmodus, wenn während eines Zeitraums von 10 Sekunden keine Bedienung erfolgt.

Drücken Sie diese Taste, um die Lamellen-Einstellfunktion zu aktivieren. Jedes Mal, wenn Sie die Lamellen-Taste drücken, zeigt das Anzeigefeld die ausgewählte Lamelle in einer Reihenfolge wie folgt an („-0“ zeigt an, dass alle vier Lamellen ausgewählt sind):

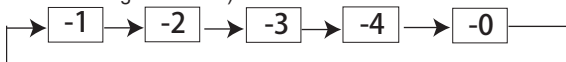

Drücken Sie die Swing-Taste, um die automatische Swing-Funktion der ausgewählten Lamellen zu starten/zu stoppen.

Swing-Funktion

Swing-Taste drücken



Die automatische Schwenkfunktion der horizontalen Jalousie wird aktiviert. Drücken Sie erneut, um es zum Stillstand zu bringen.

LED-ANZEIGE

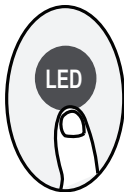

LED-TASTE DRÜCKEN

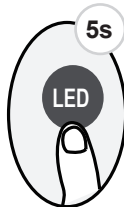

Drücken Sie diese Taste länger als 5 Sekunden (einige Einheiten)

Drücken Sie diese Taste, um das Display auf dem Innengerät ein- und auszuschalten. Halten Sie diese Taste länger als 5 Sekunden gedrückt, das Innengerät zeigt die tatsächliche Raumtemperatur an. Drücken Sie erneut mehr als 5 Sekunden, um die eingestellte Temperatur anzuzeigen.

Eco/GETRIEBEFUNKTION



Drücken Sie diese Taste, um den energieeffizienten Modus in einer der folgenden Abfolgen aufzurufen:

Eco → GANG(75%) → GANG(50%) → Vorheriger Einstellmodus → Eco.....

Hinweis: Diese Funktion ist nur im KÜHLMODUS verfügbar.

ECO-Betrieb:

Drücken Sie im Kühlmodus diese Taste, die Fernbedienung stellt die Temperatur automatisch auf 24°C/75 °F ein, die Lüftergeschwindigkeit von Auto, um Energie zu sparen (nur wenn die eingestellte Temperatur weniger als 24°C/75 °F beträgt). Wenn die eingestellte Temperatur über 24°C/75 °F liegt, drücken Sie die ECO-Taste, die Lüftergeschwindigkeit ändert sich auf Auto, die eingestellte Temperatur bleibt unverändert.

HINWEIS:

Durch Drücken der ECO-Taste oder Ändern des Modus oder Einstellen der eingestellten Temperatur auf weniger als 24 °C/75°F wird der ECO-Betrieb gestoppt.

Im ECO-Betrieb sollte die eingestellte Temperatur 24 °C/75°F oder mehr betragen, da dies zu einer unzureichenden Kühlung führen kann. Wenn Sie sich unwohl fühlen, drücken Sie einfach die Eco-Taste erneut, um sie zu stoppen.

GEAR-Betrieb:

Drücken Sie die Eco/GANG-Taste, um den Getriebetrieb wie folgt aufzurufen:

75 % (bis zu 75 % elektrischer Energieverbrauch)



50 % (bis zu 50 % elektrischer Energieverbrauch)



Vorheriger Einstellmodus.

Im Gangbetrieb wechselt die Anzeige auf der Fernbedienung zwischen elektrischem Energieverbrauch und eingestellter Temperatur.

Silence-Funktion



Halten Sie die Lüftertaste länger als 2 Sekunden gedrückt, um die Stummschaltung zu aktivieren/deaktivieren (einige Einheiten).

Aufgrund des Niederfrequenzbetriebs des Kompressors kann dies zu einer unzureichenden Kühl- und Heizleistung führen. Drücken Sie während des Betriebs die ON/OFF-, Mode-, Sleep-, Turbo- oder Clean-Taste, um die Silence-Funktion abzuschalten.

FP-Funktion

Drücken Sie diese Taste 2 mal während einer Sekunde im HEIZMODUS und stellen Sie die Temperatur auf 16 °C/60 °F ein.



Das Gerät arbeitet mit hoher Lüfterdrehzahl (während der Kompressor eingeschaltet ist), wobei die Temperatur automatisch auf 8°C/46°F eingestellt wird.

Hinweis: Diese Funktion ist nur für die Klimaanlage der Wärmepumpe.

Drücken Sie diese Taste 2 mal während einer Sekunde im HEIZMODUS und stellen Sie die Temperatur auf 16 °C/60 °F ein, um die FP-Funktion zu aktivieren.

Drücken Sie während des Betriebs die Ein/Aus-, Standby-, Modus-, Lüfter- und Temp.-Taste, um diese Funktion abzubrechen.

LOCK-Funktion

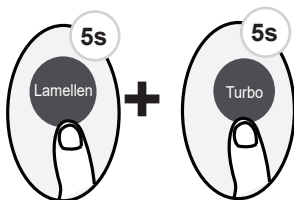

Zusammenpressen **Schaufel** taste und **Turbo** taste gleichzeitig länger als 5 Sekunden, um die Sperrfunktion zu aktivieren. Alle Tasten reagieren nur, wenn Sie diese beiden Tasten erneut für zwei Sekunden drücken, um die Verriegelung zu deaktivieren.

SET-Funktion

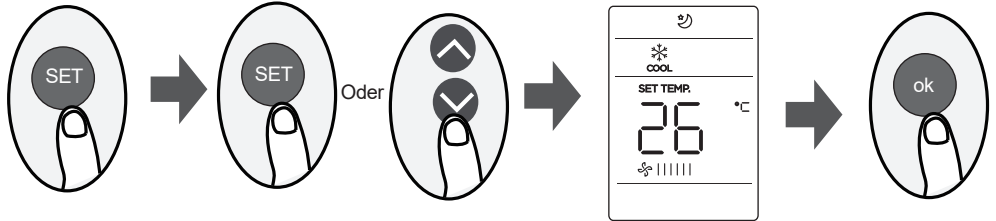

- Drücken Sie die SET-Taste, um die Funktionseinstellung aufzurufen, und drücken Sie dann die SET-Taste oder TEMP ∇ oder TEMP \blacktriangle -Taste, um die gewünschte Funktion auszuwählen. Das gewählte Symbol blinkt im Anzeigebereich. Drücken Sie zur Bestätigung die OK-Taste.
- Um die gewählte Funktion abzubrechen, führen Sie einfach die gleichen Prozeduren wie oben durch.
- Drücken Sie die SET-TASTE, um durch die Betriebsfunktionen zu blättern:

Aktiv sauber (R^{S}) → Fresh* (\varnothing) → Schlafen (Z) → Folge mir (R) → AP-Modus* (W) Aktiv sauber...

[*]: Modellabhängig

Aktivreinigungsfunktion (S^{A}) (einige Einheiten) :

Die Active Clean-Technologie wäscht Staub, Schimmel und Fett ab, die beim Anhaften am Wärmetauscher Gerüche verursachen können, indem sie den Frost automatisch einfriert und dann schnell auftaut.

Wenn diese Funktion eingeschaltet ist, erscheint das Anzeigefenster des Innengeräts „CL“. Nach 20 bis 45 Minuten schaltet sich das Gerät automatisch aus und bricht die REINIGUNGSFUNKTION ab.

FRESH-FUNKTION (\varnothing) (einige Einheiten) :

Wenn die FRISCHFUNKTION ausgelöst wird, wird der Ionengenerator eingeschaltet und hilft, die Luft im Raum zu reinigen.

Sleep-Funktion (W) :

Die SCHLAFFUNKTION wird verwendet, um den Energieverbrauch während des Schlafs zu verringern (und benötigt nicht die gleichen Temperatureinstellungen, um bequem zu bleiben). Diese Funktion kann nur per Fernbedienung aktiviert werden.

Einzelheiten finden Sie unter Schlafbetrieb in der „Bedienungsanleitung“

Hinweis: Die SLEEP-FUNKTION ist im LÜFTER- oder TROCKENMODUS nicht verfügbar.

Follow me-Funktion (R):

Die Funktion FOLLOW ME ermöglicht es der Fernbedienung, die Temperatur an ihrem aktuellen Ort zu messen und dieses Signal alle 3 Minuten an die Klimaanlage zu senden.

Wenn Sie den AUTO-, KÜHL- oder HEIZMODUS verwenden, ermöglicht die Messung der Umgebungstemperatur über die Fernbedienung (anstatt über das Innengerät selbst) der Klimaanlage, die Temperatur um Sie herum zu optimieren und maximalen Komfort zu gewährleisten.

HINWEIS:

Halten Sie die Turbo-Taste sieben Sekunden lang gedrückt, um die Speicherfunktion der Follow Me-Funktion zu starten/zu stoppen.

- Wenn die Speicherfunktion aktiviert ist, wird „On“ für 3 Sekunden auf dem Bildschirm angezeigt.
- Wenn die Speicherfunktion gestoppt wird, wird „OF“ für 3 Sekunden auf dem Bildschirm angezeigt.
- Drücken Sie bei aktivierter Memory-Funktion die ON/OFF-Taste, schalten Sie den Modus um oder der Stromausfall bricht die Follow me-Funktion nicht ab.

AP-Funktion (W) (einige Einheiten) :

Wählen Sie den AP-Modus, um die drahtlose Netzwerkconfiguration durchzuführen. Bei einigen Geräten funktioniert es nicht, wenn die SET-TASTE GEDRÜCKT WIRD. Um in den AP-Modus zu gelangen, drücken Sie die LED-TASTE siebenmal in 10 Sekunden.

CONTENIDO

Especificaciones del Controlador Remoto.....	02
Manejar el Controlador Remoto.....	03
Botones y Funciones	04
Indicadores de la Pantalla Remota	05
Cómo Utilizar las Funciones Básicas	06
Cómo Utilizar las Funciones Avanzadas.....	09

Especificaciones del Controlador Remoto

Voltaje Nominal	3.0V(baterías secas R03/LR03x2 NO INCLUIDO)
Rango de Recepción de Señales	8m
Entorno	-5°C~60°C(23°F~140°F)

Guía de Inicio Rápido

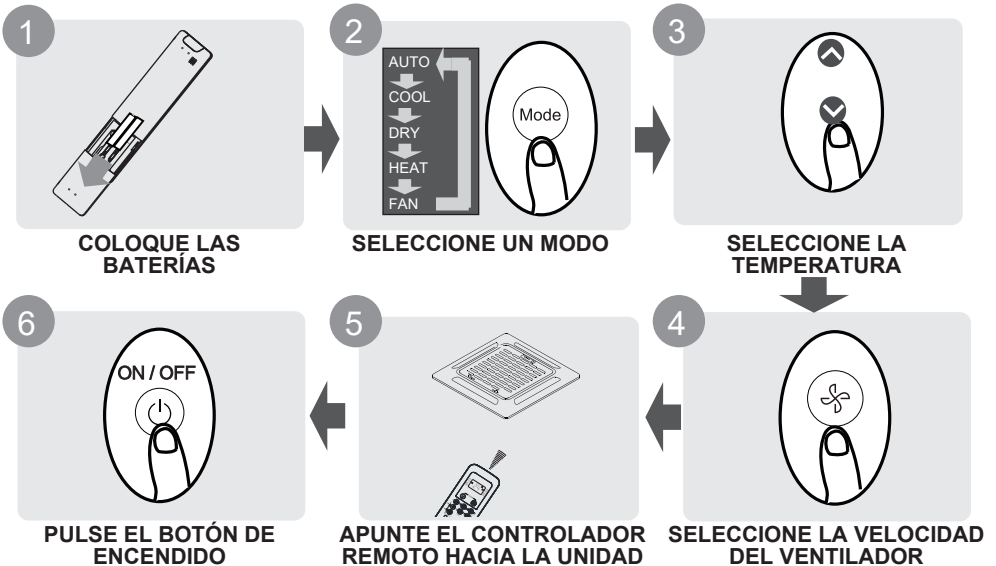

¿NO ESTÁ SEGURO DE PARA QUÉ SIRVE UNA FUNCIÓN?

Consulte las secciones **Cómo Utilizar las Funciones Básicas** y **Cómo Utilizar las Funciones Avanzadas** de este manual para obtener una descripción detallada del uso de su aire acondicionado.

NOTA ESPECIAL

- El diseño de los botones en su unidad puede ser ligeramente distinto al ejemplo mostrado.
- Si la unidad interior no tiene una función determinada, no tendrá ningún efecto pulsar el botón de esa función en el control remoto.
- En caso de una gran diferencia entre el “Manual del controlador Remoto” y el “MANUAL DEL USUARIO” sobre la descripción funcional, prevalecerá lo descrito en el “MANUAL DEL USUARIO”.

Manejar el Controlador Remoto

Insertar y Reemplazar las Baterías

Dos baterías pueden estar incluidas en su unidad de aire acondicionado (algunas unidades). Coloque las baterías en el control remoto antes de su uso.

1. Deslice la cubierta trasera del control remoto hacia abajo para exponer el compartimento de baterías.
2. Inserte las baterías, prestando atención a que los extremos (+) y (-) de las baterías correspondan a los símbolos en el compartimento de baterías.
3. Vuelva a deslizar la cubierta de baterías en su lugar.

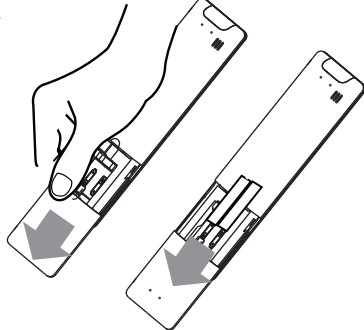

! NOTAS SOBRE LAS BATERÍAS

Para obtener un rendimiento óptimo del producto:

- No mezcle las baterías viejas y nuevas, ni baterías de distintos tipos.
- No deje las baterías en el control remoto si no planea utilizar el dispositivo durante más de 2 meses.



ELIMINACIÓN DE BATERÍAS

No elimine las baterías como residuos urbanos no seleccionados. Consulte las leyes locales para una eliminación adecuada de las baterías.

CONSEJOS PARA UTILIZAR EL CONTROL REMOTO

- Se debe utilizar el control remoto dentro de 8 metros de la unidad.
- La unidad emitirá un pitido al recibir una señal remota.
- Las cortinas, demás materiales y la luz solar directa pueden interferir con el receptor de señales infrarrojas.
- Retire las baterías si el control remoto no estará en uso durante más de 2 meses.

NOTAS SOBRE CÓMO UTILIZAR EL CONTROL REMOTO

El dispositivo podría cumplir con las regulaciones nacionales locales.

- En Canadá, debe ser conforme a CAN ICES-3(B)/NMB-3(B).
- En EE. UU., este dispositivo cumple con el apartado 15 de las Normas de la FCC. El funcionamiento está sujeto a las siguientes dos condiciones:

- (1) Este dispositivo podría no causar interferencias perjudiciales, y
- (2) este dispositivo debe aceptar cualquier interferencia recibida, incluyendo las interferencias que podrían causar un funcionamiento no deseado.

Se ha comprobado que este equipo cumple con los límites para los dispositivos digitales de Clase B, de acuerdo con el apartado 15 de las Normas de la FCC. Estos límites están diseñados para brindar una protección razonable contra interferencias perjudiciales en una instalación doméstica. Este equipo genera, utiliza y puede irradiar energía de radiofrecuencia y, si no se instala y se utiliza de acuerdo con las instrucciones, podría provocar interferencias perjudiciales a las radiocomunicaciones. Sin embargo, no se puede garantizar que no se produzcan este tipo de interferencias en una instalación particular. Si este equipo ocasiona interferencias perjudiciales en la recepción de radio o televisión, que puede determinarse con el encendido y apagado del equipo, se recomienda que el usuario intente corregir las interferencias mediante una o varias de las siguientes medidas:

- Reoriente o reubique la antena receptora.
- Aumente la distancia entre el equipo y el receptor.
- No conecte el equipo en un tomacorriente del mismo circuito que el receptor.
- Consulte a su distribuidor o un técnico de radio/TV con experiencia para obtener ayuda.
- Los cambios o modificaciones no aprobados por la parte responsable del cumplimiento podrían invalidar la autoridad del usuario para operar el equipo.

Botones y Funciones

Avant de commencer à utiliser votre nouveau climatiseur, assurez-vous de vous familiariser avec sa télécommande. Ce qui suit est une brève introduction à la télécommande elle-même. Pour savoir comment faire fonctionner votre climatiseur, reportez-vous à la section **Comment utiliser les fonctions de base** de ce manuel.

ON/OFF
Enciende o apaga la unidad.

TEMP ^
Aumenta la temperatura en incrementos de 1°C (1°F). La temperatura máxima es 30°C (86°F)
NOTA: Pulse los botones \vee y \wedge a la vez durante 3 segundos, la visualización de temperatura se alternará entre °C y °F.

SET
Se desplaza a través de las funciones de operación como sigue: Limpieza activa (🌀) → Fresco (🌀) → Dormir (🌙) → Sígame (👤) → Modo AP (🔒) → Limpieza activa (🌀) El símbolo seleccionado parpadeará en el área de visualización, pulse el botón OK para confirmar.

TEMP v
Reduce la temperatura en incrementos de 1°C(1°F). La temperatura mínima es 16°C(60°F).

FAN SPEED
Selecciona las velocidades del ventilador en la siguiente secuencia: AUTOMÁTICO → 20% → 40% → 60% → 80% → 100%
Pulse el botón TEMP (TEMPERATURA) \wedge o \vee para aumentar/reducir la velocidad del ventilador en incrementos de 1%.

SWING
Inicia y detiene el movimiento de las rejillas horizontales.

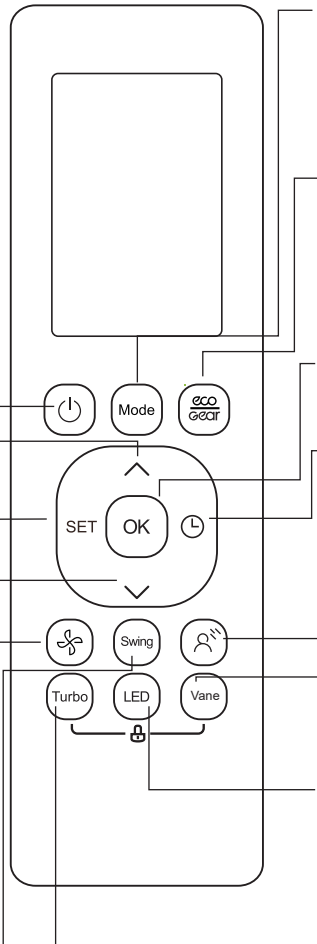

MODE

Se desplaza a través de los modos de funcionamiento como sigue: AUTOMÁTICO → FRÍO → SECO → CALIENTE → VENTILADOR
NOTA: El modo CALIENTE no es compatible con el aparato de sólo refrigeración.

ECO/GEAR

Pulse este botón para entrar en el modo de energía eficiente en la siguiente secuencia: ECOLÓGICO → MARCHA(75%) → MARCHA(50%) → Modo de configuración anterior → ECOLÓGICO

OK

Sirve para confirmar las funciones seleccionadas

TIMER

Configure el temporizador para encender o apagar la unidad

BREEZE AWAY

Esta función evita el flujo de aire directo que sopla en el cuerpo y le hace sentirse en una frescura sedosa.

NOTA: Esta función está disponible en los modos frío, Ventilador y Seco, solamente.

Vane

Pulse para entrar en el modo de configuración de rejillas.

LED

Enciende y apaga la visualización LED de la unidad interior y el zumbador del aire acondicionado (dependiendo del modelo), creando así un entorno cómodo y tranquilo.

Turbo

Permite que la unidad alcance la temperatura preestablecida en el tiempo más breve posible.

Indicadores de la Pantalla Remota

Aparece la información cuando el controlador remoto está encendido.

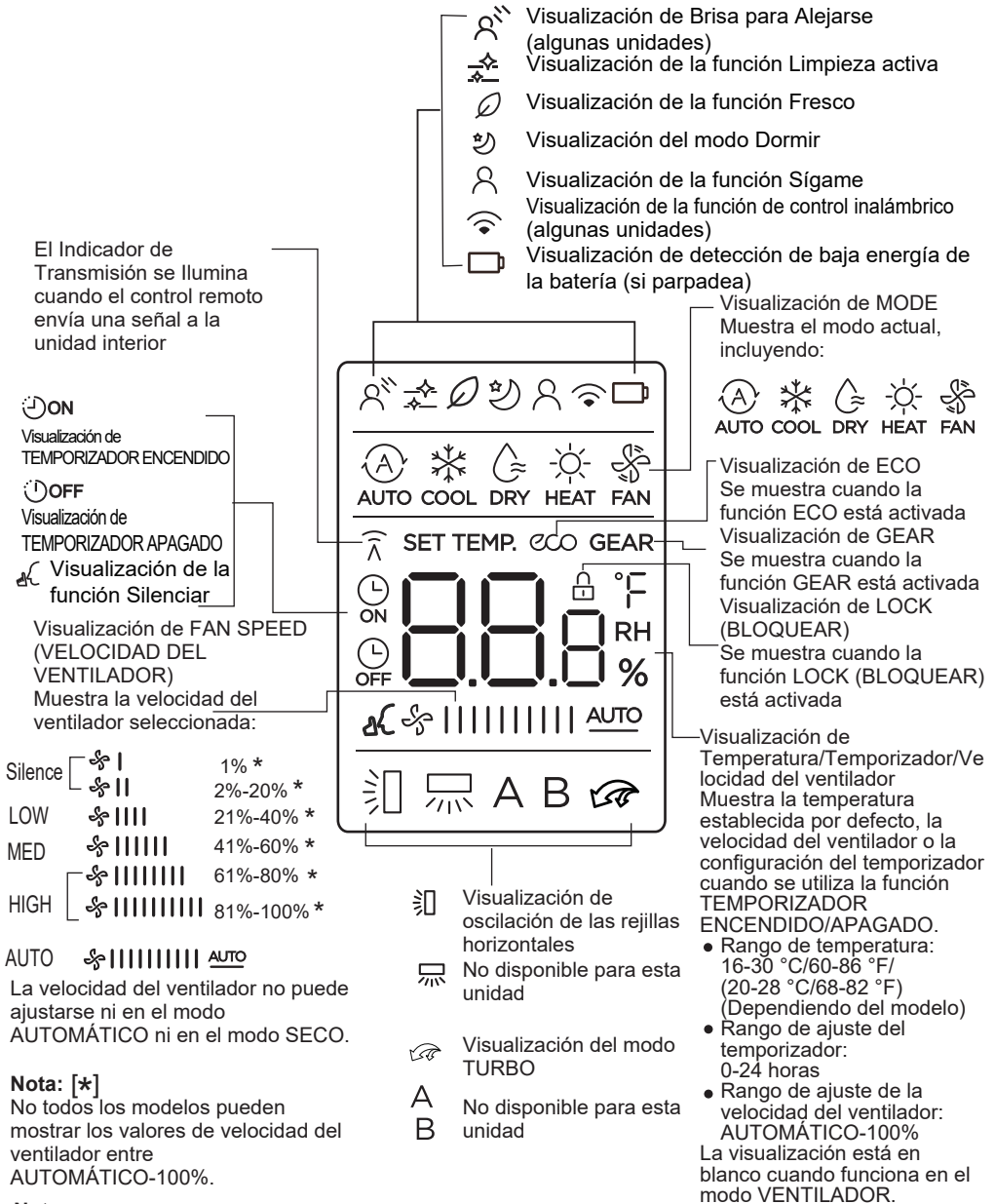

Cómo Utilizar las Funciones Básicas

Operación básica

¡ATENCIÓN! Antes de la operación, asegure que la unidad esté enchufada y que la energía esté disponible.

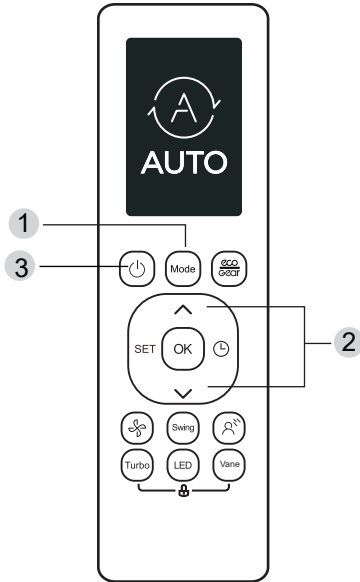

ESTABLECER LA TEMPERATURA

El rango de temperatura de funcionamiento para las unidades está entre 16-30°C (60-86°F)/ 20-28°C(68-82°F). Puede aumentar o reducir la temperatura establecida en incrementos de 1°C (1°F).

Modo AUTOMÁTICO

En el modo AUTOMÁTICO, la unidad seleccionará automáticamente el funcionamiento FRÍO, VENTILADOR o CALIENTE basándose en la temperatura establecida.

1. Pulse el botón MODE para seleccionar AUTOMÁTICO.
2. Establezca la temperatura que desea a través del botón TEMP (TEMPERATURA) \wedge o TEMP (TEMPERATURA) \vee .
3. Pulse el botón ON/OFF (ENCENDIDO/APAGADO) para arrancar la unidad.

NOTA : No se puede establecer la VELOCIDAD DEL VENTILADOR en el modo AUTOMÁTICO.

Modo FRÍO

1. Pulse el botón MODE para seleccionar el modo FRÍO.
2. Establezca la temperatura que desea a través del botón TEMP (TEMPERATURA) \wedge o TEMP (TEMPERATURA) \vee .
3. Pulse el botón FAN (VENTILADOR) para seleccionar la velocidad del ventilador en un rango de AUTOMÁTICO-100%.
4. Pulse el botón ON/OFF (ENCENDIDO/APAGADO) para arrancar la unidad.

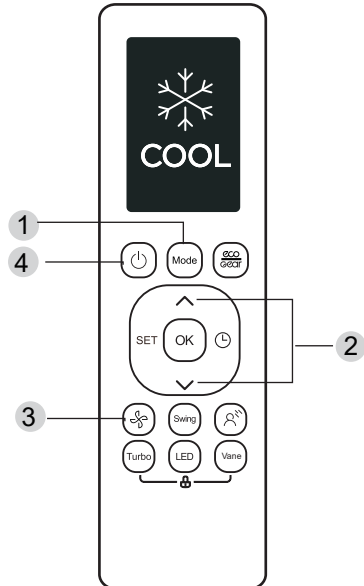

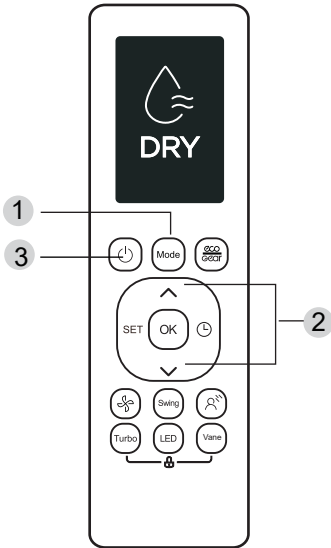

Modo VENTILADOR

Pulse el botón **MODE** para seleccionar el modo **VENTILADOR**.

Pulse el botón **FAN (VENTILADOR)** para seleccionar la velocidad del ventilador en un rango de AUTOMÁTICO-100%.

Pulse el botón **ON/OFF (ENCENDIDO/APAGADO)** para arrancar la unidad.

NOTA: No puede establecer la temperatura en el modo VENTILADOR. Como resultado, no se mostrará la temperatura en la pantalla LCD de su control remoto.

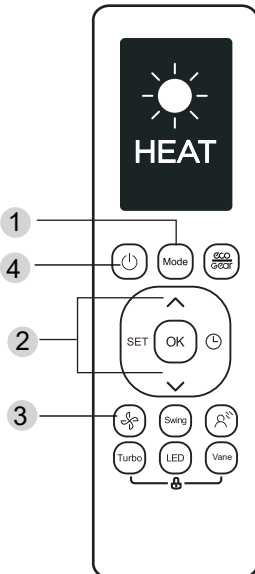

Modo SECO (deshumidificación)

1. Pulse el botón **MODE** para seleccionar **SECO**.
2. Establezca la temperatura que desea a través del botón **TEMP (TEMPERATURA) ^** o **TEMP (TEMPERATURA) v**.
3. Pulse el botón **ON/OFF (ENCENDIDO/APAGADO)** para arrancar la unidad.

NOTA: No se puede cambiar la **VELOCIDAD DEL VENTILADOR** en el modo **SECO**.

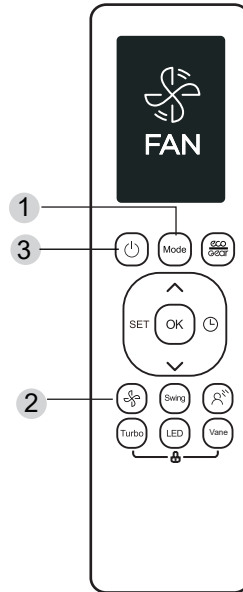

Modo CALIENTE

1. Pulse el botón **MODE** para seleccionar el modo **CALIENTE**.
2. Establezca la temperatura que desea a través del botón **TEMP (TEMPERATURA) ^** o **TEMP (TEMPERATURA) v**.
3. Pulse el botón **FAN (VENTILADOR)** para seleccionar la velocidad del ventilador en un rango de AUTOMÁTICO-100%.
4. Pulse el botón **ON/OFF (ENCENDIDO/APAGADO)** para arrancar la unidad.

NOTA: A medida que la temperatura exterior baja, puede verse afectado el rendimiento de la función **CALIENTE** de su unidad. En estos casos, se recomienda utilizar este aire acondicionado junto con otros aparatos de calefacción.

Configurar el TEMPORIZADOR

TEMPORIZADOR ENCENDIDO/APAGADO - Establezca la cantidad de tiempo después de la cual la unidad se encenderá / se apagará de manera automática.

Configuración de TEMPORIZADOR ENCENDIDO

Pulse el botón **TIMER** (**TEMPORIZADOR**) para iniciar la secuencia temporal de **ENCENDIDO**.

Pulse el botón **Temperatura** arriba o abajo varias veces para establecer el tiempo deseado en que se encienda la unidad.

Apunte el control remoto hacia la unidad y espere 1 segundo, se activará el **TEMPORIZADOR ENCENDIDO**.

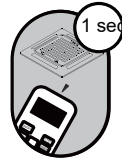

Configuración de TEMPORIZADOR APAGADO

Pulse el botón **TIMER** (**TEMPORIZADOR**) para iniciar la secuencia temporal de **APAGADO**.

Pulse el botón **Temperatura** arriba o abajo varias veces para establecer el tiempo deseado en que se apague la unidad.

Apunte el control remoto hacia la unidad y espere 1 segundo, se activará el **TEMPORIZADOR APAGADO**.

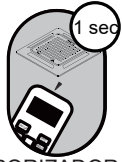
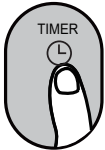

NOTA:

1. Al realizar la configuración de **TEMPORIZADOR ENCENDIDO** o **TEMPORIZADOR APAGADO**, el tiempo aumentará en incrementos de 30 minutos con cada pulsación, hasta 10 horas. Tras 10 horas y hasta 24 horas, aumentará en incrementos de 1 hora. (Por ejemplo, pulse 5 veces para obtener 2.5 horas, y pulse 10 veces para obtener 5 horas). El temporizador volverá a 0.0 después de 24.

2. Cancele cualquier función estableciendo su temporizador en 0.0h.

Configuración de TEMPORIZADOR ENCENDIDO y APAGADO (ejemplo)

Recuerde que los períodos de tiempo establecidos para las dos funciones se refieren a las horas siguientes a la hora actual.

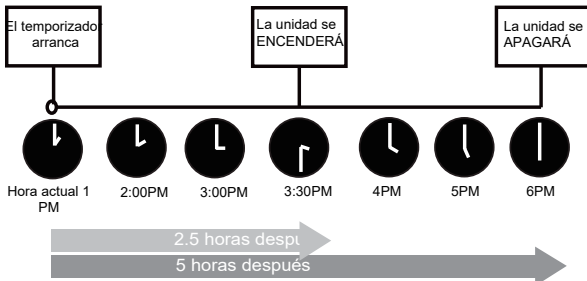
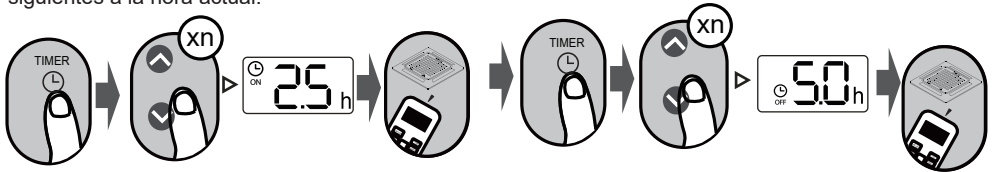

Ejemplo: Si el temporizador actual es las 1:00PM, configure el temporizador según los pasos mencionados, la unidad se encenderá 2.5 horas después (3:30PM) y se apagará a las 6:00PM.

Cómo Utilizar las Funciones Avanzadas

Función Vane

Pulse el botón Vane cuando la unidad está encendida.

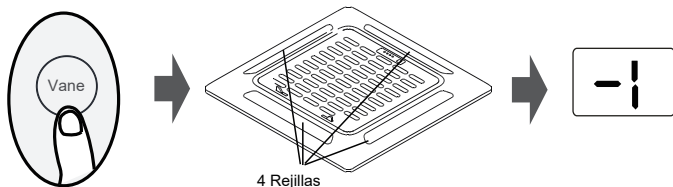

El sistema saldrá del modo de configuración de rejillas si no se opera durante 10 segundos.

Pulse este botón para activar la función de configuración de rejillas. Cada vez pulsado el botón Vane, el panel de visualización mostrará la rejilla seleccionada en una secuencia como ("- 0" indica que se seleccionan todas las cuatro rejillas):

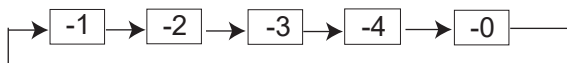

Pulse el botón Swing para iniciar/detener la función de oscilación automática de las rejillas seleccionadas.

Función Swing

Pulse el botón Swing



La función de oscilación automática de rejillas horizontales está energizada. Púlselo otra vez para detenerla.

VISUALIZACIÓN LED

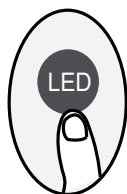

Pulse el botón LED

Pulse este botón para encender y apagar la visualización de la unidad interior.

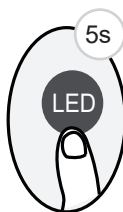

Pulse este botón durante más de 5 segundos (algunas unidades)

Mantenga pulsado este botón durante más de 5 segundos, la unidad interior mostrará la temperatura ambiente actual. Púlselo otra vez durante más de 5 segundos para volver a mostrar la temperatura establecida.

Función ECO/GEAR



Pulse este botón para entrar en el modo de energía eficiente en la siguiente secuencia:

ECOLÓGICO → MARCHA(75%) → MARCHA(50%) → Modo de configuración anterior → ECOLÓGICO.....

Nota: Esta función está disponible en el modo FRÍO, solamente.

Funcionamiento ECO:

En el modo de refrigeración, pulse este botón, el controlador remoto ajustará automáticamente la temperatura a 24°C/75 °F, la velocidad del ventilador estará en el modo Automático para ahorrar energía (sólo cuando la temperatura establecida esté por debajo de 24° C/75°F). Si la temperatura establecida está por encima de 24 °C/75 °F, pulse el botón ECO, la velocidad del ventilador cambiará al modo Automático y la temperatura establecida se mantendrá sin cambios.

NOTA:

Al pulsar el botón ECO, cambiar el modo o ajustar la temperatura establecida por debajo de 24 °C/75°F, se detendrá el funcionamiento ECO.

En el funcionamiento ECO, la temperatura establecida debe ser de 24°C/75 °F o más, lo que puede resultar en una insuficiente refrigeración. Cuando se siente incómodo, basta con pulsar el botón ECO otra vez para detenerlo.

Funcionamiento GEAR:

Pulse el botón ECO/GEAR para entrar en el funcionamiento GEAR como sigue:

75%(hasta 75% de consumo de energía eléctrica)



50%(hasta 50% de consumo de energía eléctrica)



Modo de configuración anterior.

En el funcionamiento GEAR, la visualización del controlador remoto se alternará entre el consumo de energía eléctrica y la temperatura establecida.

Función Silenciar



Mantenga pulsado el botón Fan (Ventilador) durante más de 2 segundos para activar/desactivar la función Silenciar (algunas unidades). Debido al funcionamiento de baja frecuencia del compresor, puede resultar en una insuficiente capacidad de refrigeración y calefacción. Al pulsar el botón ON/OFF (ENCENDIDO/APAGADO), Mode, Dormir, Turbo o Limpieza durante el funcionamiento, se cancelará la función Silenciar.

Función FP

Pulse este botón 2 veces durante 1 segundo en el Modo CALIENTE y establezca la temperatura en 16 °C/60 °F.



La unidad funcionará a alta velocidad del ventilador (mientras el compresor está encendido) con la temperatura automáticamente establecida a 8°C/46°F.

Nota: Esta función es para el aire acondicionado con bomba de calor, solamente. Pulse este botón 2 veces durante 1 segundo en el modo CALIENTE y establezca la temperatura a 16 °C/60 °F para activar la función FP. Al pulsar el botón On/Off (Encendido/Apagado), Dormir , Mode, Fan (Ventilador) o Temp. (Temperatura) durante el funcionamiento, se cancelará esta función.

Función LOCK (BLOQUEAR)

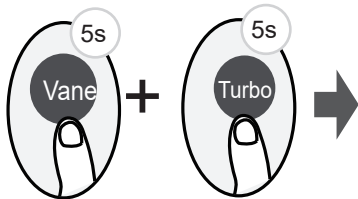

Pulse los botones **Vane** y **Turbo** a la vez durante más de 5 segundos para activar la función Lock (Bloquear). Todos los botones no responderán, a menos que vuelva a pulsar estos dos botones durante 2 segundos para desactivar el bloqueo.

Función SET

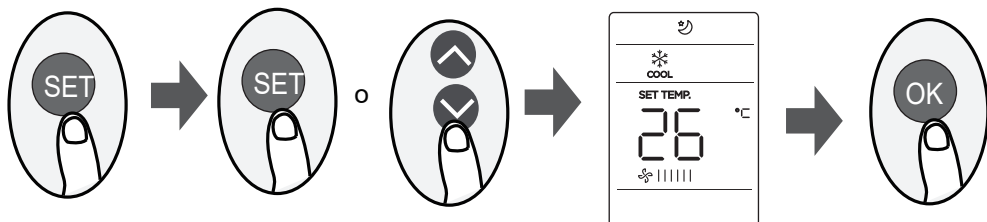

- Pulse el botón SET para entrar en la configuración funcional, luego pulse el botón SET o el botón TEMP (TEMPERATURA)▼ o TEMP (TEMPERATURA)▲ para seleccionar la función deseada. El símbolo seleccionado parpadeará en el área de visualización, y pulse el botón OK para confirmar.
- Para cancelar la función seleccionada, basta con implementar los mismos procedimientos arriba descritos.
- Pulse el botón SET para desplazarse a través de las funciones de operación como sigue:
Limpieza activa (☼) → Fresco * (∅) → Dormir (☺) → Sígame (⊗) → Modo AP *(📶) → Limpieza activa...
[*]: Dependiendo del modelo

Función Limpieza Activa (☼) (algunas unidades): La Tecnología Limpieza Activa elimina el polvo, el moho y la grasa que pueden provocar olores cuando se adhieren al intercambiador de calor mediante congelación y descongelación rápida. Cuando esta función está activada, aparece "CL" en la ventana de visualización de la unidad interior y, después de 20 a 45 minutos, la unidad se apagará automáticamente y cancelará la función LIMPIEZA.

Función FRÍO (∅) (algunas unidades): Cuando se inicia la función FRÍO, el generador de iones se energiza y ayudará a purificar el aire en el cuarto.

Función Dormir (☺):
La función DORMIR sirve para reducir el uso de energía mientras se está durmiendo (y no se requiere la misma configuración de temperatura para sentirse cómodo). Esta función puede activarse a través del control remoto, solamente.
Consulte la operación Dormir en el "MANUAL DEL USUARIO" para más detalles.

Nota: La función DORMIR no está disponible ni en el modo VENTILADOR ni en el modo SECO.

Función Sígame (⊗):

La función SIGAME permite que el control remoto mida la temperatura en su posición actual y envíe esta señal al aire acondicionado cada 3 minutos.

Al utilizar el modo AUTOMÁTICO, FRÍO o CALIENTE, la medición de temperatura ambiente desde el control remoto (en lugar de desde la propia unidad interior) permitirá que el aire acondicionado optimice la temperatura a su alrededor y asegure una máxima comodidad.

NOTA:

Mantenga pulsado el botón Turbo durante siete segundos para iniciar/detener la función de memoria de la función Sígame.

- Si la función de memoria está activada, se muestra "Encendido" durante 3 segundos en la pantalla.
- Si la función de memoria se detiene, se muestra "Apagado" durante 3 segundos en la pantalla.
- Cuando la función de memoria está activada, pulse el botón ON/OFF (ENCENDIDO/APAGADO), cambie el modo o el apagón no cancelará la función Sígame.

Función AP (📶) (algunas unidades):

Seleccione el modo AP para configurar la red inalámbrica. Para algunas unidades, no funciona pulsando el botón SET. Para entrar en el modo AP, pulse el botón LED siete veces consecutivas dentro de 10 segundos.

ÍNDICE

Especificações do Controle Remoto.....	02
Manuseio do Controle Remoto	03
Botões e Funções	04
Indicadores de Tela Remota	05
Como Usar as Funções Básicas	06
Como Usar as Funções Avançadas	09

Especificações do Controle Remoto

Tensão Nominal	3.0V (Baterias secas R03/LR03x2 Não incluído)
Faixa de Recepção de Sinal	8m
Ambiente	-5°C~60°C (23°F~140°F)

Guia de Início Rápido

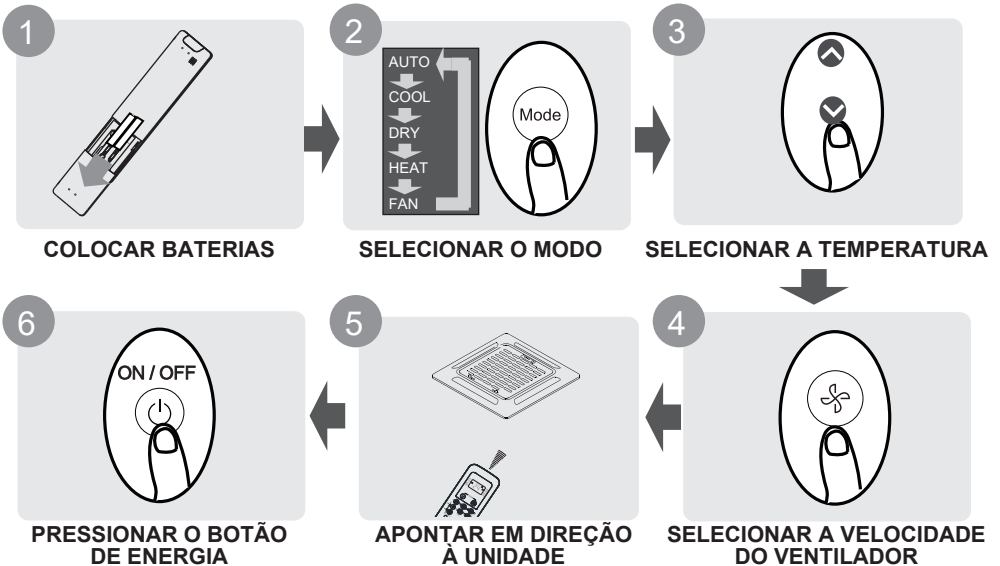

NÃO TEM CERTEZA DE UMA FUNÇÃO?

Consulte as seções **Como Usar as Funções Básicas** e **Como Usar as Funções Avançadas** deste manual para uma descrição detalhada de como usar seu ar condicionado.

NOTA ESPECIAL

- Os desenhos dos botões em sua unidade podem diferir ligeiramente do exemplo mostrado.
- Se a unidade interna não tem uma função específica, então pressione o botão dessa função no controle remoto não terá nenhum efeito.
- Quando há grandes diferenças entre o "Manual do Controle Remoto" e o "MANUAL DO USUÁRIO" na descrição da função, prevalecerá a descrição do "MANUAL DO USUÁRIO".

Manuseio do Controle Remoto

Inserção e Substituição de Baterias

Sua unidade de ar condicionado está acompanhada com duas baterias (algumas unidades). Coloque as baterias no controle remoto antes de usar.

1. Deslize a tampa traseira do controle remoto para baixo, para expor o compartimento para baterias.
2. Insira as baterias, e preste atenção às extremidades (+) e (-) das baterias conforme os símbolos dentro do compartimento para baterias.
3. Deslize a tampa traseira de volta para o lugar.

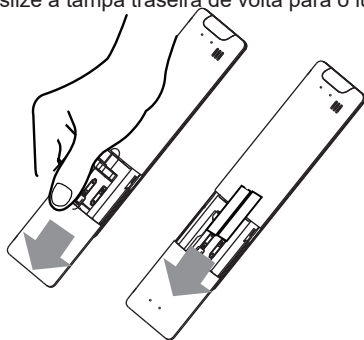

NOTAS SOBRE BATERIAS

Para um ótimo desempenho do produto:

- Não misture baterias antigas e novas, ou baterias de tipos diferentes.
- Não deixe as baterias no controle remoto se não vai usar o dispositivo por mais de 2 meses.



DESCARTE DE BATERIAS

Não descarte baterias como lixo municipal não separado. Consulte as leis locais para o descarte adequado das baterias.

DICAS PARA O USO DO CONTROLE REMOTO

- O controle remoto deve ser usado dentro da distância de 8 metros à unidade.
- A unidade emitirá um bipe quando o sinal remoto for recebido.
- Cortinas, outros materiais e luz solar direta podem interferir com o receptor de sinal infravermelho.
- Remova as baterias se o controle remoto não for usado por mais de 2 meses.

NOTAS PARA O USO DO CONTROLE REMOTO

O dispositivo deve estar em conformidade com as regulamentações nacionais locais.

- No Canadá, deve estar em conformidade com o CAN ICES-3(B)/NMB-3(B).
- Nos EUA, este dispositivo deve estar em conformidade com a parte 15 das normas da FCC. A operação está sujeita às duas condições a seguir:

(1) Este dispositivo não pode causar interferência prejudicial, e

(2) Este dispositivo deve aceitar qualquer interferência recebida, inclusive interferência que possa causar operação indesejada.

Este equipamento foi testado e considerado em conformidade com os limites para um dispositivo digital da Classe B, de acordo com a parte 15 das Regras da FCC. Estes limites são projetados para fornecer proteção razoável contra interferências prejudiciais em uma instalação residencial. Este equipamento gera, usa e pode irradiar energia de radiofrequência e, se não for instalado e usado de acordo com as instruções, pode causar interferências prejudiciais às comunicações por rádio. No entanto, não há garantia de que a interferência não ocorrerá em uma determinada instalação. Se este equipamento causar interferência prejudicial à recepção de rádio ou televisão, pode ser determinado ligando e desligando o equipamento. O usuário é sugerido a tentar corrigir a interferência por uma ou mais das seguintes medidas:

- Reorientar ou recolocar a antena de recepção.
- Aumentar a separação entre o equipamento e o receptor.
- Conectar o equipamento em uma tomada de um circuito diferente daquele ao qual o receptor está conectado.
- Consulte o revendedor ou um técnico de rádio/TV experiente para obter ajuda.
- Alterações ou modificações não aprovadas pela parte responsável pela conformidade podem anular a permissão do usuário para operar o equipamento.

Botões e Funções

Antes de começar a usar seu novo ar condicionado, certifique-se de está familiarizado com seu controle remoto. Em seguida é uma breve introdução ao controle remoto. Para instruções sobre como operar seu ar condicionado, consulte a seção **Como Usar as Funções Básicas** deste manual.

ON/OFF
Ligar ou desligar a unidade.

TEMP ^
Aumentar a temperatura em incrementos de 1°C (1°F).
A temperatura máxima é de 30°C (86°F).
NOTA: Pressione juntos os botões \vee & \wedge ao mesmo tempo por 3 segundos, alternará a exibição da temperatura entre os °C & °F.

SET
Percorrer as funções de operação da seguinte forma: Ativar limpeza (☼) → Fresco (∅) → Sono (☺) → Seguir-me (⊗) → Modo AP (☺) → Ativar limpeza (☼)
O símbolo selecionado piscará na área de exibição, pressione o botão OK para confirmar.

TEMP v
Diminuir a temperatura em incrementos de 1°C (1°F).
A temperatura mínima é de 16°C (60°F).

FAN SPEED
Selecionar as velocidades do ventilador na seguinte ordem: AU → 20% → 40% → 60% → 80% → 100%
Pressione o botão TEMP (Temperatura) \wedge ou \vee para aumentar ou diminuir a velocidade de ventilador em incrementos de 1%.

SWING
Iniciar e parar o movimento da persiana horizontal.

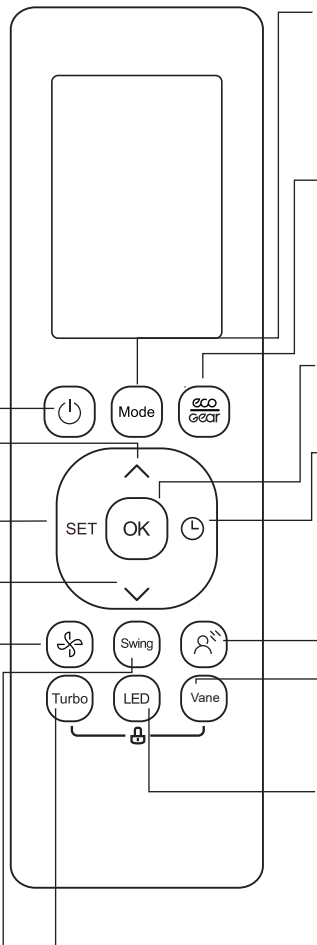

MODE

Percorrer os modos de operação da seguinte forma: **AUTO** → **COOL** → **DRY** → **HEAT** → **FAN**
NOTA: O modo HEAT (AQUECER) não é disponível no aparelho somente com resfriamento.

ECO/GEAR

Pressione este botão para entrar no modo de eficiência energética na seguinte sequência: ECO → GEAR(75%) → GEAR(50%) → Modo de definições anterior → ECO

OK

Usado para confirmar as funções selecionadas

TIMER

Definir o temporizador para ligar ou desligar a unidade.

BREEZE AWAY

Esta função evita o sopro direto do fluxo de ar no corpo e faz com que você se sinta apegado ao frio sedoso.

Nota: Esta função está disponível apenas nos modos Cool (Resfriar), Fan (Ventilador) e Dry (Secar).

Vane

Pressione para entrar no modo de configurações de persiana.

LED

Ligar e desligar a exibição LED da unidade interna e a campainha do ar condicionado (dependendo do modelo), o que cria um ambiente confortável e silencioso.

Turbo

Permitir que a unidade atinja a temperatura predefinida no menor tempo possível.

Indicadores de Tela Remota

As informações são exibidas quando o controle remoto é ligado.

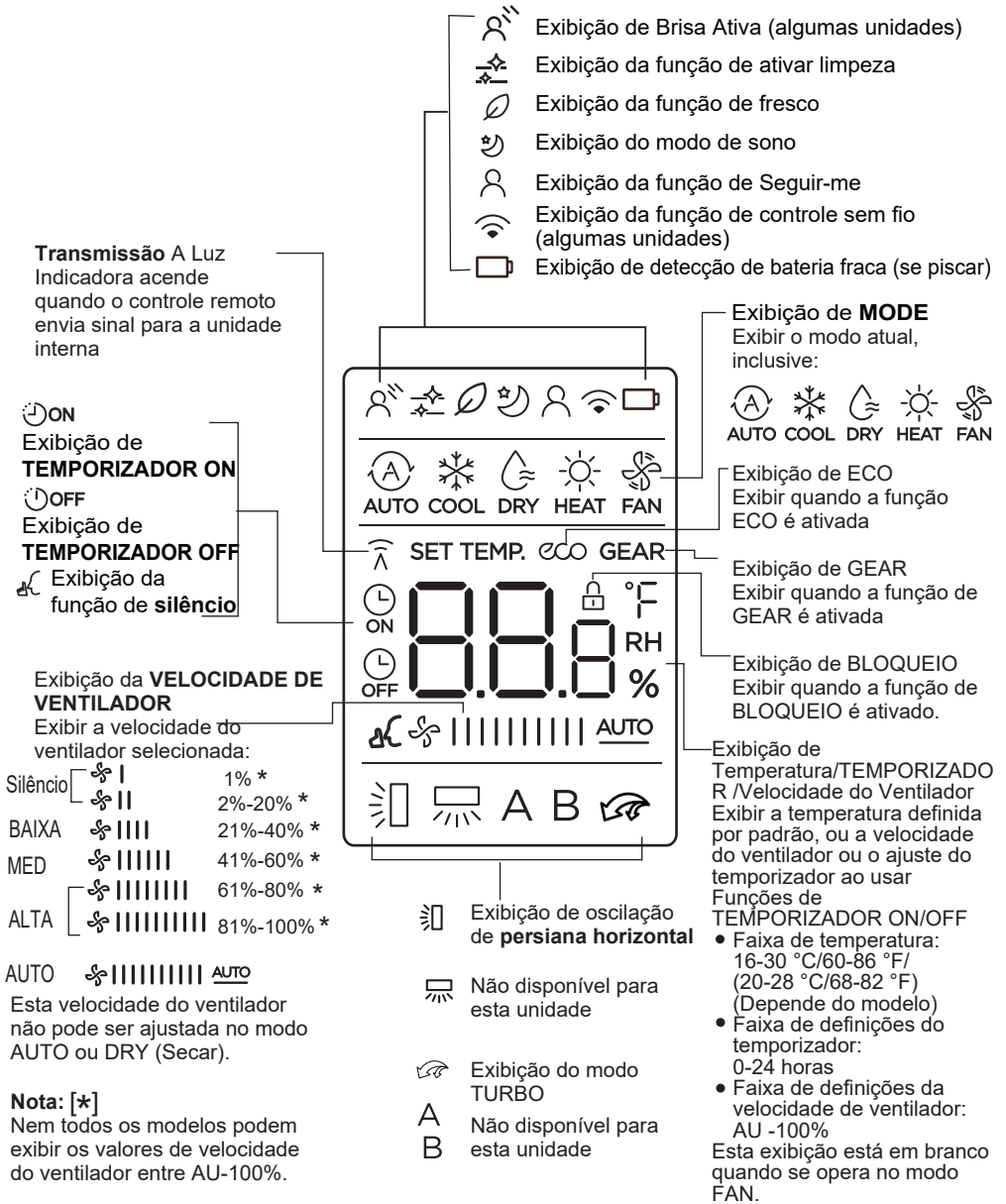

Como Usar as Funções Básicas

Operação básica

ATENÇÃO! Antes da operação, certifique-se de que a unidade esteja conectada à tomada e que haja energia disponível.

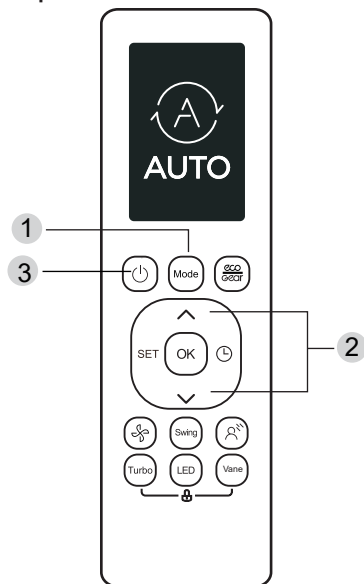

Modo COOL (Resfriar)

1. Pressione o botão **MODE** para selecionar o modo **COOL** (Resfriar).
2. Ajuste sua temperatura desejada usando o botão **TEMP** (Temperatura) \wedge ou **TEMP** (Temperatura) \vee .
3. Pressione o botão **FAN** (Ventilador) para selecionar a velocidade do ventilador em uma faixa de AU-100%.
4. Pressione o botão **ON/OFF** (Liga/Desliga) para ligar a unidade.

DEFINIR TEMPERATURA

A faixa de temperatura operacional de unidades é de 16-30°C (60-86°F)/20-28°C (68-82°F). Pode aumentar ou diminuir a temperatura definida em incrementos de 1°C (1°F).

Modo AUTO

No modo AUTO, a unidade selecionará automaticamente a operação COOL (Resfriar), FAN (Ventilador), ou HEAT (Aquecer) com base na temperatura definida.

1. Pressione o botão **MODE** para selecionar o modo **AUTO**.
2. Ajuste sua temperatura desejada usando o botão **TEMP** (Temperatura) \wedge ou **TEMP** (Temperatura) \vee .
3. Pressione o botão **ON/OFF** (Liga/Desliga) para ligar a unidade.

NOTA: A VELOCIDADE DE VENTILADOR não pode ser definida no modo AUTO.

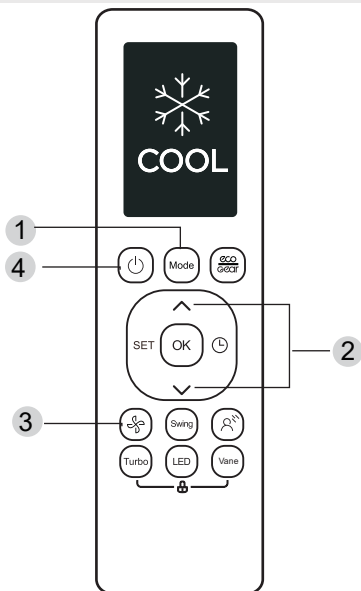

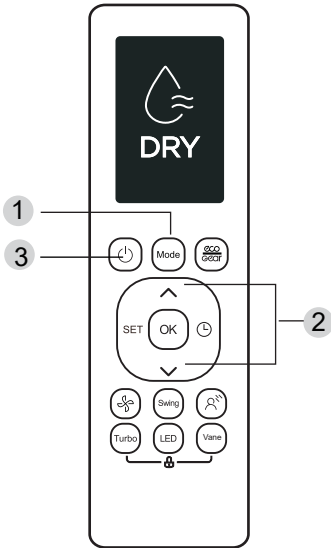

Modo DRY (Secar)

1. Pressione o botão **MODE** para selecionar o modo DRY (Secar).
2. Ajuste sua temperatura desejada usando o botão **TEMP** (Temperatura) \wedge ou **TEMP** (Temperatura) \vee .
3. Pressione o botão **ON/OFF** (Liga/Desliga) para ligar a unidade

NOTA: VA VELOCIDADE DE VENTILADOR não pode ser definida no modo AUTO.

FAN Mode

Pressione o botão **MODE** para selecionar o modo **FAN** (ventilador).

Pressione o botão **FAN** (Ventilador) para selecionar a velocidade do ventilador em uma faixa de AU-100%.

Pressione o botão **ON/OFF** (Liga/Desliga) para ligar a unidade.

NOTA: Você não pode definir a temperatura no modo FAN (Ventilador). Como resultado, a tela LCD do seu controle remoto não exibirá a temperatura.

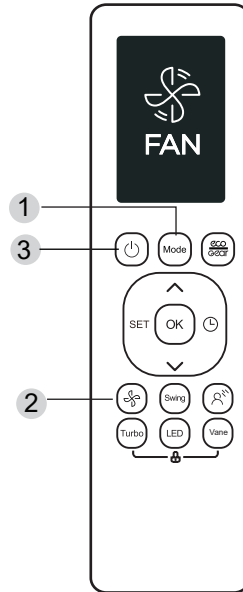

Modo HEAT (Aquecer)

1. Pressione o botão **MODE** para selecionar o modo **HEAT (Aquecer)**.
2. Ajuste sua temperatura desejada usando o botão **TEMP** (Temperatura) \wedge ou **TEMP** (Temperatura) \vee .
3. Pressione o botão **FAN** (Ventilador) para selecionar a velocidade do ventilador em uma faixa de AU-100%.
4. Pressione o botão **ON/OFF** (Liga/Desliga) para ligar a unidade.

NOTA: À medida que a temperatura externa cai, o desempenho da função HEAT (Aquecer) de sua unidade pode ser afetado. Nesses casos, recomendamos o uso deste ar condicionado em conjunto com outros aparelhos de aquecimento.

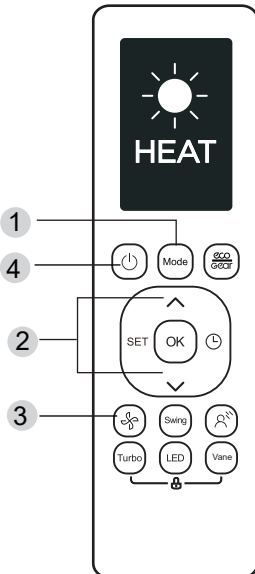

Definir o TEMPORIZADOR

TEMPORIZADOR ON/OFF - Definir o tempo após o qual a unidade ligará/desligará automaticamente.

Definição de TEMPORIZADOR ON

Pressione o botão TIMER (Temporizador) para definir o tempo de ligar a unidade.



Pressione o botão Temp (Temperatura) para cima ou para baixo por várias vezes para definir o tempo desejado para ligar a unidade.



Aponte o controle remoto para a unidade e espere 1 segundo, o TEMPORIZADOR ON será ativado.

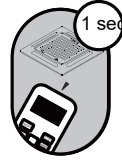

Definição DE TEMPORIZADOR OFF

Pressione o botão TIMER (Temporizador) para definir o tempo de desligar a unidade.

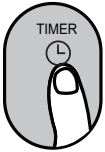

Pressione o botão Temp (Temperatura) para cima ou para baixo por várias vezes para definir o tempo desejado para desligar a unidade.



Aponte o controle remoto para a unidade e espere 1 segundo, o TEMPORIZADOR OFF será ativado.

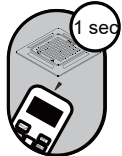

NOTA:

1. Ao definir o TEMPORIZADOR ON ou TEMPORIZADOR OFF, o tempo aumentará em incrementos de 30 minutos com cada prensa, até 10 horas. Após 10 horas e até 24 horas, o tempo aumentará em incrementos de 1 hora. (Por exemplo, pressione 5 vezes para 2,5h, e pressione 10 vezes para 5h.) O temporizador voltará a 0,0 depois de 24 horas.

2. Cancelar ambas as funções ajustando seu temporizador para 0,0h.

Definição de TEMPORIZADOR ON & OFF (exemplo)

Tenha em mente que os períodos de tempo definidos para ambas as funções se referem a horas após a hora atual.

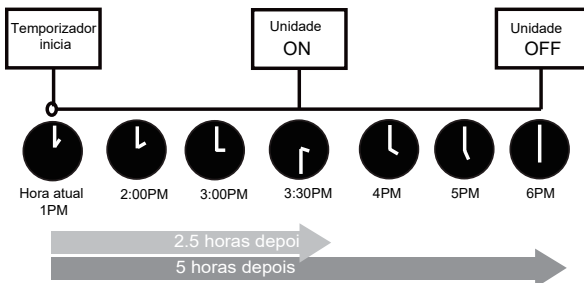
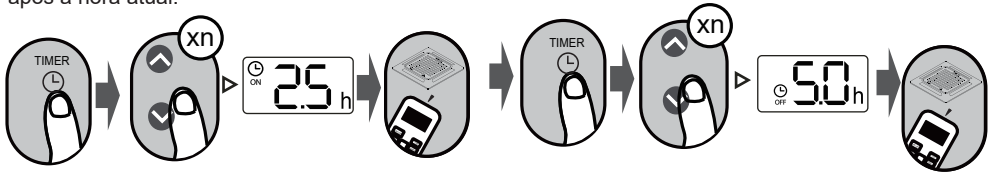

Exemplo: Se o temporizador atual for 1:00PM, para definir o temporizador conforme os passos acima, a unidade ligará 2,5h depois (3:30PM) e desligará às 6:00PM.

Como Usar as Funções Avançadas

Função de palheta

Pressione o botão Vane quando a unidade está ligada.

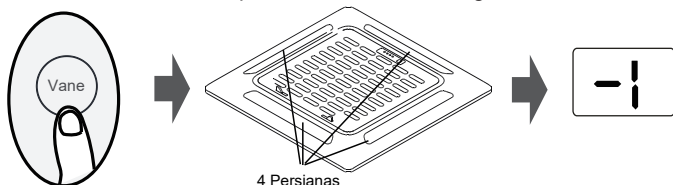

O sistema sairá do modo de definição de persiana se não houver operações durante um período de 10 segundos.

Pressione o botão para iniciar a função de definição de persiana. Cada vez que pressiona o botão Vane, o painel de exibição exibirá a persiana selecionada em uma ordem como ("-0" indica que quatro persianas estão todas selecionadas):

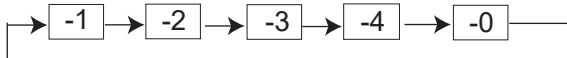

Pressione o botão Swing para iniciar/parar a função de oscilação automática das persianas selecionadas. Pressione de novo para parar.

Função de oscilação

Pressione o botão Swing

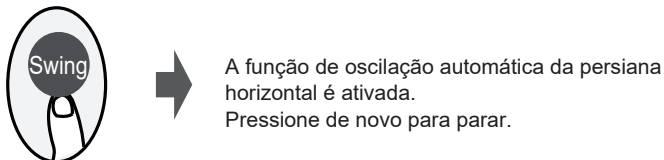

EXIBIÇÃO

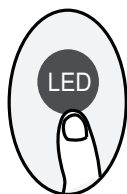

Pressione o botão LED

Pressione o botão para ligar e desligar a exibição na unidade interna.

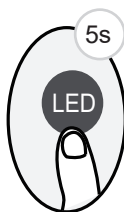

Pressione este botão por mais de 5 segundos (algumas unidades)

Continue pressionando este botão por mais de 5 segundos, a unidade interna exibirá a temperatura ambiente real. Pressione mais de 5 segundos novamente, voltará a exibir a temperatura definida.

Função ECO/GEAR



Pressione este botão para entrar no modo de eficiência energética na seguinte sequência:
ECO → GEAR(75%) → GEAR(50%) → Modo de definições anterior → ECO.....

Nota: Esta função só está disponível no modo COOL (Resfriar).

Operação ECO:

No modo de resfriamento, pressione este botão, o controle remoto ajustará a temperatura automaticamente para 24°C/75°F, a velocidade do ventilador para Auto para economizar energia (somente quando a temperatura definida for inferior a 24°C/75°F). Se a temperatura definida for acima de 24°C/75°F, pressione o botão ECO, a velocidade do ventilador mudará para Auto, e a temperatura definida permanecerá inalterada.

NOTA:

Pressionar o botão ECO, ou modificar o modo ou ajustar a temperatura definida para menos de 24 C/75°F interromperá a operação do ECO.

Sob a operação ECO, a temperatura definida deve ser de 24°C/75°F ou superior, o que pode resultar em resfriamento insuficiente. Se você se sentir desconfortável, basta pressionar o botão ECO novamente para pará-lo.

Operação GEAR:

Pressione o botão ECO/GEAR para entrar na operação GEAR como segue:

75% (até 75% de consumo de energia elétrica)



50% (até 50% de consumo de energia elétrica)



Modo de definições anterior.

Sob a operação GEAR, a exibição no controle remoto alternará entre a poupança de energia elétrica e a temperatura definida.

Função de silêncio



Mantenha pressionando o botão Fan (ventilador) por mais de 2 segundos para ativar/desativar a função de silêncio (algumas unidades). Devido à operação de baixa frequência do compressor, pode resultar em capacidade insuficiente de refrigeração e aquecimento. Pressione o botão ON/OFF (LIGA/DESLIGA), Mode, Sleep (Sono), Turbo ou Clean (Limpeza) enquanto estiver operando para cancelar a função de silêncio.

Função FP

Pressione este botão 2 vezes durante um segundo no Modo HEAT (Aquecer) e defina a temperatura para 16 °C/60°F.



A unidade funcionará com alta velocidade de ventilação (enquanto o compressor estiver ligado) com a temperatura definida automaticamente para 8°C/46°F.

Nota: Esta função é apenas para o ar condicionado com bomba de calor.

Pressione este botão 2 vezes durante um segundo no Modo HEAT (Aquecer) e defina a temperatura para 16 °C/60°F para ativar a função FP.

Pressione o botão ON/OFF (LIGA/DESLIGA), Sleep (Sono), Mode, Fan (Ventilador) e Temp. (Temperatura) enquanto estiver operando para cancelar a função de silêncio.

Função de BLOQUEIO

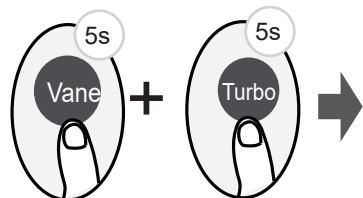

Pressionar juntos o botão **Vane** e o botão **Turbo** ao mesmo tempo mais de 5 segundos para ativar a função de Bloqueio.

Todos os botões não responderão, a não ser pressionando esses dois botões por dois segundos novamente para desativar o bloqueio.

Função de SET

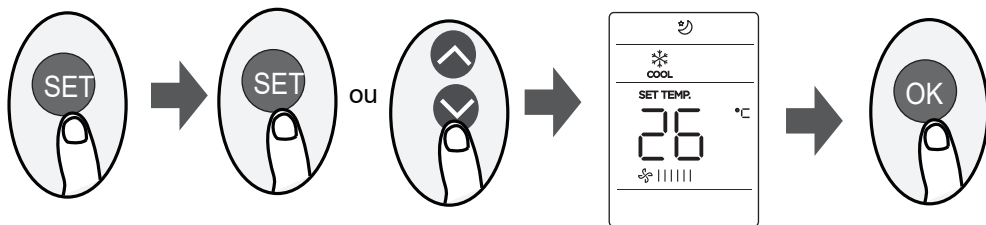

- Pressione o botão SET para entrar na definição da função, depois pressione o botão SET ou o botão TEMP (Temperatura) ▼ ou TEMP (Temperatura) ▲ para selecionar a função desejada. O símbolo selecionado piscará na área de exibição, pressione o botão OK para confirmar.
- Para cancelar a função selecionada, basta executar os mesmos procedimentos acima.
- Pressione o botão SET para percorrer as funções de operação como segue:
Ativar limpeza (R[®]) → Fresco* (∂) → Sono (⌚) → Seguir-me (R) → Modo AP* (📶) → Ativar limpeza....
[*]: Dependente do modelo

Função de ativar limpeza (R[®]) (algumas unidades): A Tecnologia de Ativar Limpeza lava a poeira, o mofo e a graxa que podem causar odores quando aderem ao trocador de calor, congelando automaticamente e depois descongelando rapidamente a geada. Quando esta função é ligada, a tela de exibição da unidade interna aparece "CL", após 20 a 45 minutos, a unidade desliga automaticamente e cancela a função LIMPEZA.

Função de Fresco (∂) (algumas unidades)

Quando a função de FRESCO é ativada, o gerador de íons é energizado e ajudará a purificar o ar na sala.

Função de Sono (⌚) :

A função de SONO é usada para diminuir o uso de energia enquanto você dorme (e não precisa de ajustes de temperatura para se manter confortável). Esta função só pode ser ativada por meio de controle remoto. Para detalhes, veja a operação de sono em "MANUAL DO USUÁRIO".

Nota: A função de SONO não está disponível no modo FAN (Ventilador) ou DRY (Secar).

Função de Seguir-me (R):

A função de SEGUIR-ME permite ao controle remoto medir a temperatura em sua localização atual e enviar este sinal para o ar condicionado a cada intervalo de 3 minutos. Ao usar os modos AUTO, COOL (Resfriar) ou HEAT (Aquecer), medir a temperatura ambiente a partir do controle remoto (ao invés da própria unidade interna) permitirá que o ar condicionado otimize a temperatura ao seu redor e garanta o máximo conforto.

NOTA:

Pressione e mantenha pressionado o botão Turbo por sete segundos para iniciar/parar a função de memória de Seguir-me.

- Se a função de memória estiver ativada, "On" será exibido por 3 segundos na tela.
- Se a função de memória estiver desativada, "OF" será exibido por 3 segundos na tela.
- Enquanto a função de memória estiver ativada, pressionar o botão ON/OFF (LIGA/DESLIGA), mudar o modo ou desligar a energia não cancelará a função de Seguir-me.

Função AP (📶)(algumas unidades) :

Escolha o modo AP para fazer a configuração da rede sem fio. Para algumas unidades, não funciona ao pressionar o botão SET. Para entrar no modo AP, pressione continuamente o botão LED sete vezes em 10 segundos.

INHOUDSOPGAVE

Specificaties afstandsbediening.....	02
De afstandsbediening hanteren.....	03
Knoppen en functies	04
Displays op de afstandsbediening	05
Hoe de basisfuncties te gebruiken	06
Hoe de geavanceerde functies te gebruiken.....	09

Specificaties afstandsbediening

Nominale spanning	3.0V(Droge batterijen R03/LR03x2 Niet inbegrepen)
Ontvangtbereik signaal	8m
Omgeving	-5°C~60°C(23°F~140°F)

Snelstartgids

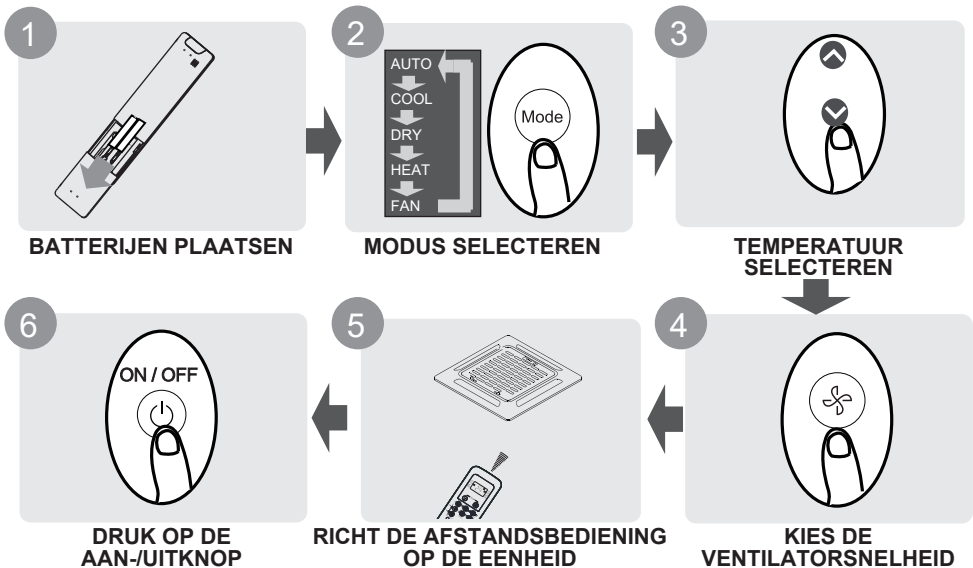

WEET U NIET ZEKER WAT EEN FUNCTIE DOET?

Raadpleeg **Hoe de basisfuncties te gebruiken** en **Hoe de geavanceerde functies te gebruiken** in deze gebruiksaanwijzing voor een gedetailleerde beschrijving over hoe u uw airconditioner moet gebruiken.

SPECIALE OPMERKINGEN

- Het ontwerp van de knoppen op uw eenheid kan ietwat afwijken van de getoonde voorbeelden.
- Als een binneneenheid niet is uitgerust met een bepaalde functie, dan zal het indrukken van de knop van die functie op de afstandsbediening geen effect hebben.
- Als er significante verschillen zijn tussen de gebruiksaanwijzing van de afstandsbediening en de GEBRUIKSAANWIJZING van het apparaat wat betreft de beschrijving van de functies, dan heeft de GEBRUIKSAANWIJZING van het apparaat voorrang.

De afstandsbediening hanteren

De batterijen plaatsen en vervangen

Uw airconditioner wordt geleverd met twee batterijen (bepaalde eenheden). Doe de batterijen voor gebruik in de afstandsbediening.

1. Schuif de klep van de afstandsbediening naar beneden om het batterijcompartiment te openen.
2. Plaats de batterijen erin en zorg ervoor dat de "+" en "-" - uiteinden van de batterijen overeenkomen met de symbolen in het batterijcompartiment.
3. Schuif de klep weer naar boven.

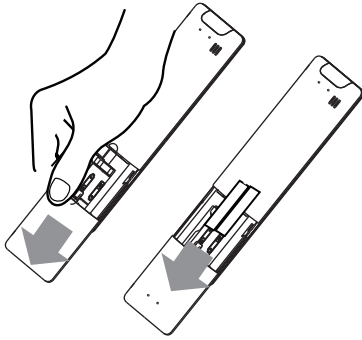

! OPMERKINGEN OVER DE BATTERIJEN

Voor de optimale prestaties van het product:

- Combineer oude en nieuwe batterijen, of batterijen van verschillende typen NIET.
- Laat de batterijen niet in de afstandsbediening zitten als u het apparaat langer dan 2 maanden niet gaat gebruiken.



BATTERIJEN WEGGOOIEN

Gooi batterijen niet weg met het ongesorteerde huisafval. Raadpleeg de lokale wetten voor het op de juiste wijze weggooien van batterijen.

TIPS VOOR HET GEBRUIK VAN DE AFSTANDSBEDIENING

- De afstandsbediening moet binnen 8 meter van de eenheid worden gebruikt.
- De eenheid zal een beep laten horen als er een signaal wordt ontvangen.
- Gordijnen, ander materiaal en direct zonlicht kunnen hinderlijk zijn voor de ontvanger van het infraroodsignaal.
- Haal de batterijen eruit als de afstandsbediening voor langer dan 2 maanden niet gebruikt gaat worden.

OPMERKINGEN OVER HET GEBRUIK VAN DE AFSTANDSBEDIENING

Het apparaat moet voldoen aan de lokale en landelijke normen.

- In Canada dient het te voldoen aan CAN ICES-3(B)/NMB-3(B).
- In de VS voldoet dit apparaat aan deel 15 van de FCC-regels. Het gebruik ervan is onderhevig aan de volgende twee voorwaarden:

(1) Dit apparaat mag geen schadelijke interferentie veroorzaken, en

(2) Dit apparaat moet elke ontvangen interferentie accepteren, waaronder interferentie welke ongewenste werkingen kan veroorzaken. Deze apparatuur is getest en voldeed aan de beperkingen van een digitaal apparaat uit Categorie B, in overeenstemming met Deel 15 van de FCC Regels. Deze beperkingen zijn ontworpen om een redelijke bescherming te geven tegen schadelijke interferentie als het apparaat in een woonruimte wordt geplaatst. Deze apparatuur genereert, gebruikt en kan radiofrequentie-energie uitzenden, en kan, indien niet geïnstalleerd en gebruikt in overeenstemming met de gebruiksaanwijzing, storende interferentie bij radiocommunicatie veroorzaken. Er is echter geen garantie dat er geen interferentie zal plaatsvinden bij een bepaalde installatie. Deze apparatuur veroorzaakt storende interferentie bij radio- en TV-ontvangst, iets dat kan worden vastgesteld door de apparatuur aan en uit te zetten. De gebruiker wordt aangemoedigd om de interferentie te corrigeren door een van de volgende maatregelen te nemen:

- Richt of verplaats de antenne opnieuw voor het ontvangen
- Vergroot de afstand tussen de apparatuur en de ontvanger.
- Sluit de apparatuur op een ander stopcontact aan dan waar de ontvanger op is aangesloten.
- Neem contact op met de dealer of een ervaren radio-/tv-technicus voor hulp.
- Wijzigingen of aanpassingen niet goedgekeurd door de partij verantwoordelijk voor de naleving kunnen de bevoegdheid van de gebruiker om de apparatuur te gebruiken ongediend maken.

Knoppen en functies

Voordat u uw nieuwe airconditioner gaat gebruiken, moet u eerst kennismaken met de afstandsbediening ervan. De volgende tekst is een korte inleiding tot de afstandsbediening zelf. Voor instructies over hoe u uw airconditioner moet gebruiken, moet u **Hoe de basisfuncties te gebruiken** in deze gebruiksaanwijzing raadplegen.

ON/OFF
Schakelt het apparaat uit.

TEMP ^
Verhoogt de temperatuur in stappen van 1°C.
De max. temperatuur is 30°C.

OPMERKING: Druk tegelijkertijd 3 seconden lang op \sphericalangle en \wedge en het temperatuursdisplay zal wisselen tussen °C en °F.

SET
Circuleert als volgt door de bedieningsfuncties: Active clean (🌀) → Fresh (🌀) → Sleep (🌙) → Follow Me (👤) → AP mode (📶) → Active clean (🌀)
Het geselecteerde symbool zal gaan knipperen in het display; druk op OK om te bevestigen.

TEMP v
Verlaagt de temperatuur in stappen van 1°C. De min. Temperatuur is 16°C.

FAN SPEED
Kiest de ventilatorsnelheid in de volgende volgorde: AU → 20% → 40% → 60% → 80% → 100%
Druk op TEMP \wedge of \sphericalangle om de snelheid van de ventilator in stappen van 1% te verhogen/verlagen.

SWING
Laat de bladen horizontaal bewegen of stopt dit.

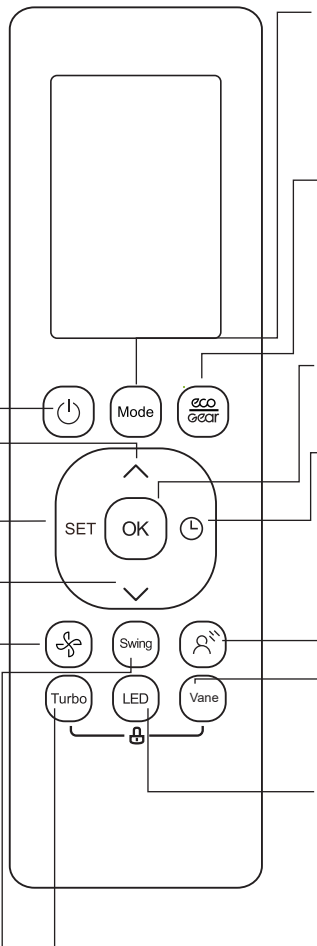

MODE
Circuleert als volgt door de bedieningsmodussen: **AUTO** → **COOL** → **DRY** → **HEAT** → **FAN**
OPMERKING: Als het apparaat alleen kan koelen, dan wordt de HEAT-modus niet ondersteunt.

ECO/GEAR
Druk op deze knop om naar de energiebespaarmodus te gaan in de volgende volgorde: ECO → GEAR(75%) → GEAR(50%) → Previous setting mode → ECO

OK
Wordt gebruikt om de geselecteerde functies te bevestigen.

TIMER
Stel de timer in om de eenheid in of uit te schakelen.

BREEZE AWAY
Deze functie voorkomt dat de luchtstroom direct op uw lichaam wordt gericht en geeft u het gevoel van zijdezachte koelte.
OPMERKING: Deze functie is alleen beschikbaar onder de modussen Cool, Fan en Dry.

Vane
Indrukken om naar de modus voor het instellen van de bladen te gaan.

LED
Schakelt de LED-display en zoemer van de airconditioner van de binneneenheid in en uit (afhankelijk van het model) waardoor er een comfortabele en stille omgeving ontstaat.

Turbo
Stelt de eenheid in staat om om in de kortst mogelijke tijd een van tevoren ingestelde temperatuur te bereiken.

Displays op de afstandsbediening

Er wordt informatie weergegeven als de afstandsbediening wordt ingeschakeld.

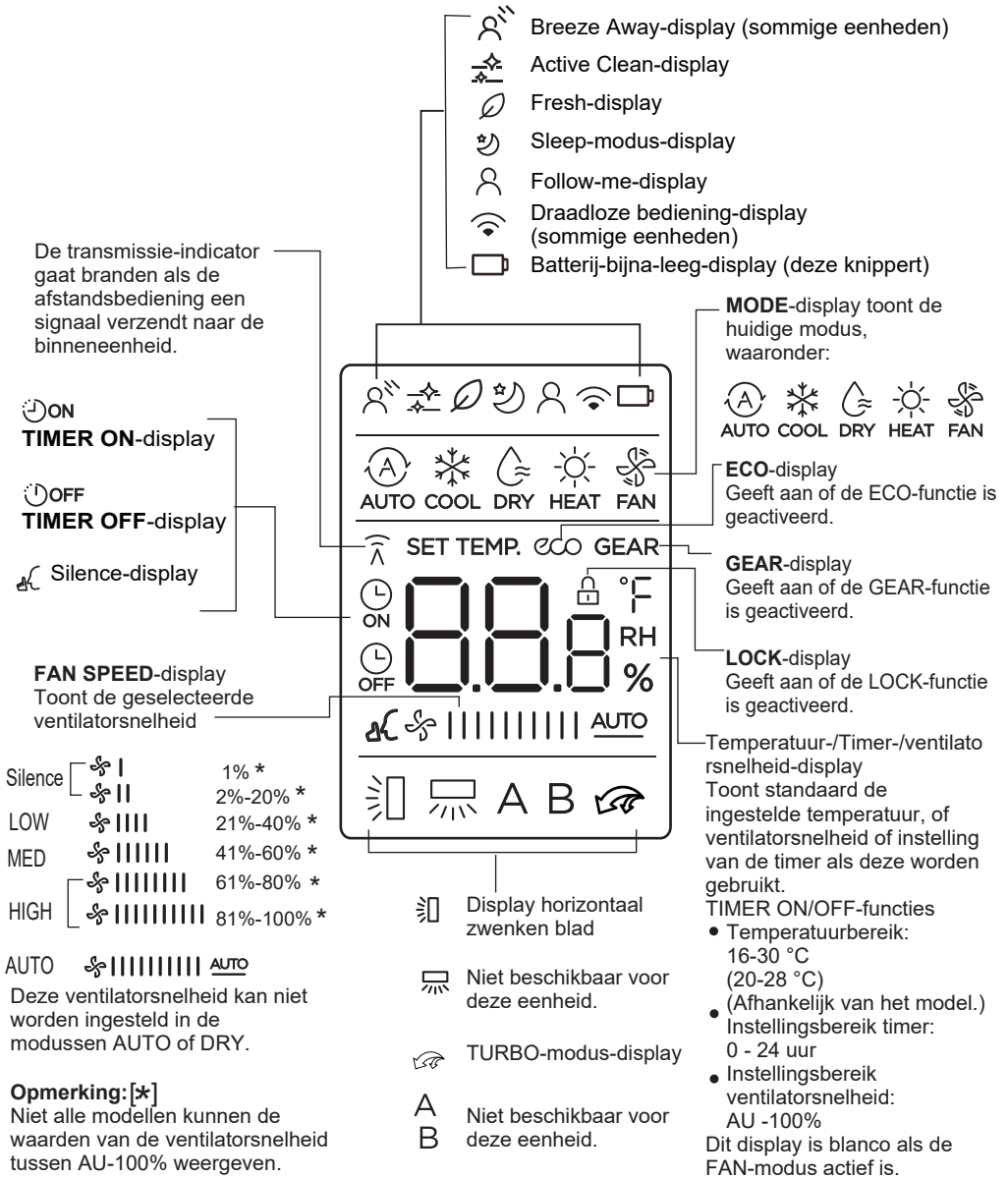

Hoe de basisfuncties te gebruiken

Basisbediening

ATTENTIE! Controleer of de eenheid is aangesloten op het stroomnet en dat er stroom is voordat het gebruikt gaat worden.

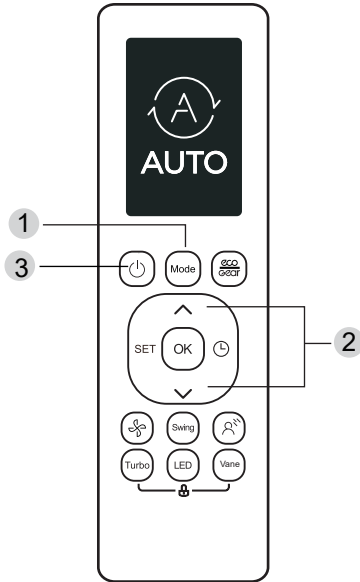

COOL-modus

1. Druk op **MODE** om de modus **COOL** te selecteren.
2. Stel de gewenste temperatuur in via **TEMP** \wedge of **TEMP** \vee .
3. Druk op **FAN** om de ventilatorsnelheid te selecteren tussen AU-100%.
4. Druk op **ON/OFF** om de eenheid te starten.

DE TEMPERATUUR INSTELLEN

Het bereik van de werkt temperatuur is 16-30°/20-28°C. U kunt de ingestelde temperatuur in stappen van 1°C doen stijgen of dalen.

AUTO-modus

In de AUTO-modus zal de eenheid automatisch COOL, FAN, of HEAT kiezen afhankelijk van de ingestelde temperatuur.

1. Druk op **MODE** om **AUTO** te selecteren.
2. Stel de gewenste temperatuur in via **TEMP** \wedge of **TEMP** \vee .
3. Druk op **ON/OFF** om de eenheid te starten.

OPMERKING: In de modus AUTO is het niet mogelijk FAN SPEED in te stellen.

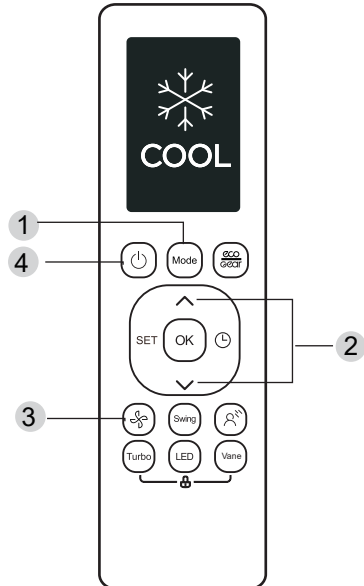

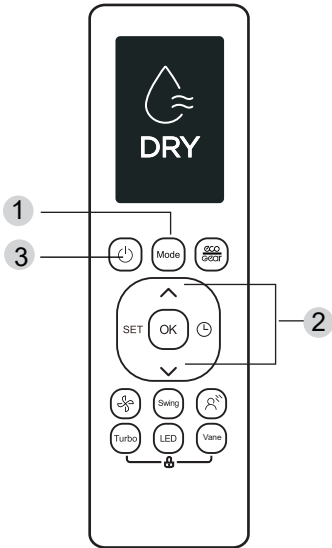

DRY-modus (ontvochtigen)

1. Druk op **MODE** om **DRY** te selecteren.
2. Stel de gewenste temperatuur in via **TEMP** \wedge of **TEMP** \vee .
3. Druk op **ON/OFF** om de eenheid te starten.

OPMERKING: In de modus DRY is het niet mogelijk FAN SPEED in te stellen.

FAN-modus

Druk op **MODE** om de modus **FAN** te selecteren.
 Druk op **FAN** om de ventilatorsnelheid te selecteren tussen AU-100%.
 Druk op **ON/OFF** om de eenheid te starten.

OPMERKING: Het is niet mogelijk de temperatuur in te stellen in de FAN-modus. Het gevolg is dat op het LCD-scherm op uw afstandsbediening de temperatuur niet zal worden weergegeven.

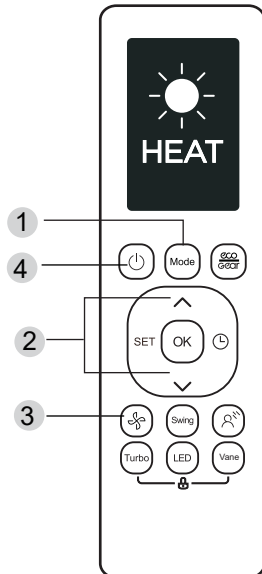
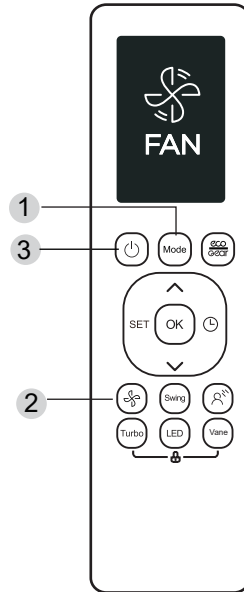

HEAT-modus

1. Druk op **MODE** om de modus **HEAT** te selecteren.
2. Stel de gewenste temperatuur in via **TEMP** \wedge of **TEMP** \vee .
3. Druk op **FAN** om de ventilatorsnelheid te selecteren tussen AU-100%.
4. Druk op **ON/OFF** om de eenheid te starten.

OPMERKING: De prestaties van de HEAT-functie van uw eenheid kunnen minder worden bij het dalen van de buitentemperatuur. In dat geval raden wij aan om deze airconditioning te gebruiken in combinatie met andere verwarmingsapparaten.

De TIMER instellen.

TIMER ON/OFF - stel de tijdsduur in waarna de eenheid automatisch zal worden in- of uitgeschakeld.

TIMER ON instellen

Druk op TIMER om het inschakelen in te stellen.



Druk meerdere keren op Temp. omhoog of omlaag om de gewenste tijd dat de eenheid moet worden ingeschakeld in te stellen.



Richt de afstandsbediening op de eenheid en wacht 1 seconde; TIMER ON zal worden ingeschakeld.

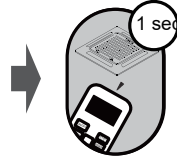

TIMER OFF instellen

Druk op TIMER om het uitschakelen in te stellen.

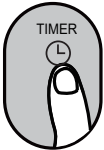

Druk meerdere keren op Temp. omhoog of omlaag om de gewenste tijd dat de eenheid moet worden uitschakeld in te stellen.



Richt de afstandsbediening op de eenheid en wacht 1 seconde; TIMER OFF zal worden ingeschakeld.

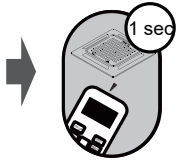

OPMERKING:

1. De tijd zal met stappen van 30 minuten toenemen als de in- en uitschakeltijden van de TIMER worden ingesteld, tot een maximum van 10 uren. Na 10 uren en tot maximaal 24 uren zal het toenemen met stappen van 1 uur. (Druk bijvoorbeeld 5 keer voor 2,5 uur, en 10 keer voor 5 uur). De timer zal weer op 0.0 komen te staan na 24.
2. Beide functies kunnen worden geannuleerd door de timer ervan op 0,0 u te zetten.

TIMER ON en OFF instellen (voorbeeld)

Houdt er rekening mee dat de door u in te stellen tijdsperiodes voor beide functies naar uren na de huidige tijd verwijzen.

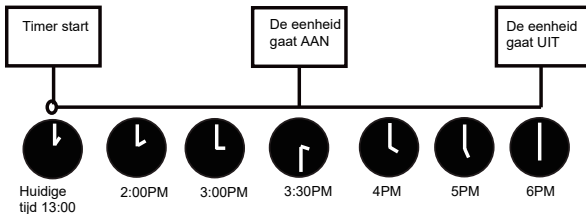
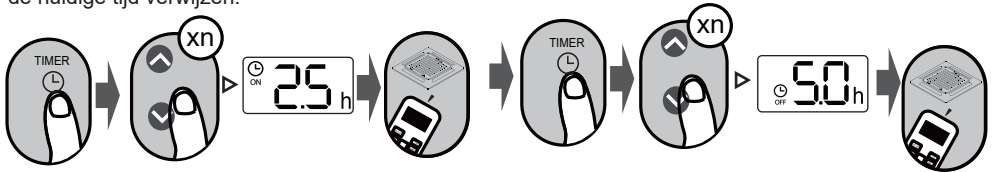

Voorbeeld: Als de huidige tijd 13:00 uur is, dan zal de eenheid 2,5 uur later worden ingeschakeld (15:30 uur) en om 18:00 uur worden uitgeschakeld.

Hoe de geavanceerde functies te gebruiken

Vane-functie

Druk op Vane als de eenheid is ingeschakeld.

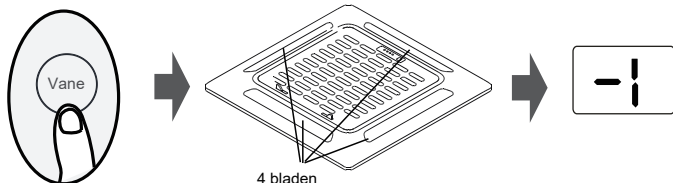

Als er geen bediening binnen een periode van 10 seconden plaatsvindt, dan zal het systeem de bladinstellingsmodus verlaten.

Druk op deze knop om de bladinstellingsmodus in te schakelen. Elke keer als u Vane indruk zal op het display het geselecteerde blad verschijnen, op volgende, (en "-0" geeft aan dat alle vier de bladen zijn geselecteerd):

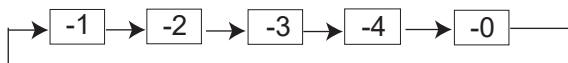

Druk op Swing om de automatische zwenkfunctie van de geselecteerde bladen in of uit te schakelen.

Swing-functie

Druk op Swing.



De automatische zwenkfunctie voor de horizontale bladen wordt ingeschakeld. Druk er nogmaals op om het uit te schakelen.

LED-DISPLAY



Druk op LED.

Druk op deze knop om het display op de binneneenheid in of uit te schakelen.

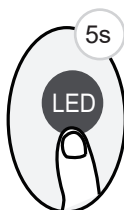

Houd deze knop langer dan 5 seconden ingedrukt (sommige eenheden).

Houd deze knop langer dan 5 seconden ingedrukt en op het display van de binneneenheid verschijnt de daadwerkelijke kamertemperatuur. Houd deze knop nog een keer 5 seconden ingedrukt en het display keert terug naar het instellen van de temperatuur.

ECO/GEAR-functie



Druk op deze knop om naar de energiebespaarmodus te gaan in de volgende volgorde:

ECO → GEAR(75%) → GEAR(50%) → Previous setting mode → ECO.....

Opmerking: deze functie is alleen beschikbaar in de COOL-modus.

ECO-bediening:

Druk in de koelmodus op deze knop en de afstandsbediening zal de temperatuur automatisch instellen op 24°C, de ventilatorsnelheid instellen op AUTO om energie te besparen (alleen als de ingestelde temperatuur lager is dan 24°C). Als de ingestelde temperatuur hoger is dan 24°C, dan moet u op ECO drukken; de ventilatorsnelheid zal automatisch overschakelen naar AUTO, en de ingestelde temperatuur blijft ongewijzigd.

OPMERKING:

Het werken van de ECO-functie zal worden gestopt als ECO wordt ingedrukt, de modus wordt gewijzigd of de ingestelde temperatuur tot lager dan 24°C wordt ingesteld.

Onder ECO dient de ingestelde temperatuur 24°C of hoger te zijn, anders kan dit tot te weinig koelen leiden. Druk gewoon nog een keer op ECO om het te stoppen als u zich oncomfortabel voelt.

GEAR-bediening:

Druk op ECO/GEAR om naar de GEAR-bediening te gaan:

75% (tot 75% van het energieverbruik)



50% (tot 50% van het energieverbruik)



Vorige instellingsmodus

Onder GEAR zal het display op de afstandsbediening wisselen tussen energieverbruik en de ingestelde temperatuur.

Silence-functie



Houd FAN langer dan 2 seconden ingedrukt om de Silence-functie in of uit te schakelen (sommige eenheden).
Als gevolg van de lage frequentie van de compressor kan dit tot gevolg hebben dat de capaciteit voor het koelen en verwarmen te laag is. Het indrukken van AAN/UIT, Mode, Sleep, Turbo of Clean zal de Silence-functie annuleren.

FP-functie

Druk 2 keer op deze knop in de HEAT-modus en een ingestelde temperatuur van 16°C .



De eenheid zal gaan werken op een hoge ventilatorsnelheid (met de compressor aan) en de temperatuur automatisch instellen op 8°C.

Opmerking: Deze functie geldt alleen voor een airconditioner uitgerust met een warmtepomp. Druk 2 keer op deze knop in de HEAT-modus en een ingestelde temperatuur van 16°C om de FP-functie in te schakelen.
Het indrukken van AAN/UIT, Sleep, Mode, Fan en Temp zal deze functie annuleren.

LOCK-functie

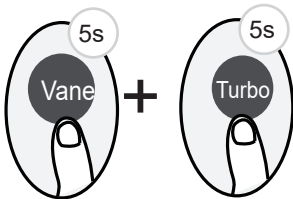

Druk tegelijkertijd langer dan 5 seconden op **Vane** en **Turbo** om de Lock-functie te activeren.
Geen van de knoppen zal reageren tenzij deze twee knoppen twee seconden lang tegelijkertijd opnieuw worden ingedrukt om de vergrendeling uit te schakelen.

SET-functie

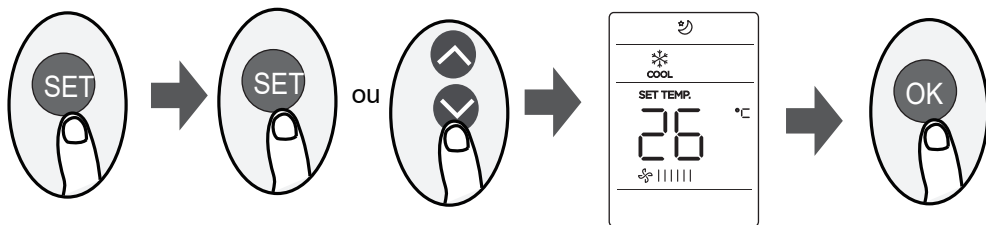

- Druk op SET om naar instellingen te gaan, en druk dan op SET of TEMP \downarrow of TEMP \uparrow om naar de gewenste functie te gaan. Het geselecteerde symbool zal gaan knipperen in het display; druk op OK om te bevestigen.
Voer gewoon dezelfde bovenstaande procedure uit om de geselecteerde functie te annuleren.
- Druk op SET om door de volgende bedieningsfuncties te scrollen:
- Active clean (☼) → Fresh* (🌀) → Sleep (🌙) → Follow Me (👤) → AP Mode (📶) → Active clean.....
[*] : Afhankelijk van het model.

Active clean-functie (☼) (sommige eenheden) :

De Active Clean Technology verwijdert stof, schimmel, en smeer welke geurtjes kunnen veroorzaken als deze gaan vastkleven aan de warmtewisselaar door automatisch te bevriezen en dan heel snel de vorst te ontdoien. Als deze functie wordt ingeschakeld, dan verschijnt op het display van de binneneenheid "CL", en zal de eenheid na 20 tot 45 minuten automatisch worden uitgeschakeld en de CLEAN-functie annuleren.

FRESH-functie (🌀) (sommige eenheden) :

Die ion-generator wordt geactiveerd als de FRESH-functie wordt gestart en zal helpen de lucht in de kamer te zuiveren.

Sleep-functie (🌙) :

De SLEEP-functie wordt gebruikt om het verbruik van energie te verminderen terwijl u slaapt (en niet dezelfde temperatuurinstellingen nodig hebt om comfortabel te blijven). Deze functie kan alleen via de afstandsbediening worden geactiveerd. Raadpleeg de GEBRUIKSAANWIJZING van het apparaat voor informatie over de slaapfunctie.

Opmerking: De SLEEP-functie is niet beschikbaar in de modussen FAN of DRY.

Follow me-functie (👤) :

De FOLLOW ME-functie stelt de afstandsbediening in staat om de temperatuur op de huidige locatie te meten en dit signaal om de 3 minuten naar de airconditioner te verzenden. Als de modussen AUTO, COOL of HEAT zijn ingeschakeld, dan zal het meten van de omgevingstemperatuur vanuit de afstandsbediening (in plaats vanuit de binneneenheid zelf) de airconditioner in staat stellen de temperatuur rondom u te optimaliseren en zo dus het maximum aan comfort te garanderen.

OPMERKING:

Houd Turbo zeven seconden lang ingedrukt om de geheugenfunctie van de Follow Me-functie in of uit te schakelen.

- Als de geheugenfunctie wordt geactiveerd, dan verschijnt "On" 3 seconden lang op het scherm.
- Als de geheugenfunctie wordt uitgeschakeld, dan verschijnt "OF" 3 seconden lang op het scherm.
- Het indrukken van de AAN-/UIT-knop, het wijzigen van de modus of een stroomuitval zullen de Follow Me-functie niet annuleren terwijl de geheugenfunctie is ingeschakeld.

Fonction AP (📶) (certains unités) :

Kies de AP-modus om het draadloze netwerk in te stellen. Bij bepaalde eenheden werkt dit niet als de SET wordt ingedrukt. Druk 7 keer achter elkaar binnen 10 seconden op LED om naar de AP-modus te gaan.

ΠΕΡΙΕΧΟΜΕΝΑ

Χαρακτηριστικά του τηλεχειριστηρίου	02
Διαχείριση τηλεχειριστηρίου	03
Κουμπιά και λειτουργίες	04
Δείκτες Απομακρυσμένης Οθόνης	05
Πώς να χρησιμοποιήσετε τις Βασικές Λειτουργίες.....	06
Πώς να χρησιμοποιήσετε τις Προχωρημένες Λειτουργίες	09

Χαρακτηριστικά του τηλεχειριστηρίου

Όνομαστική τάση	3.0 V (μπαταρίες ξηρού στοιχείου R03/LR03x2 Δεν περιλαμβάνεται)
Περιοχή λήψης σήματος	8m
Περιβαλλοντικές συνθήκες	-5°C~60°C(23°F~140°F)

Γρήγορος Οδηγός

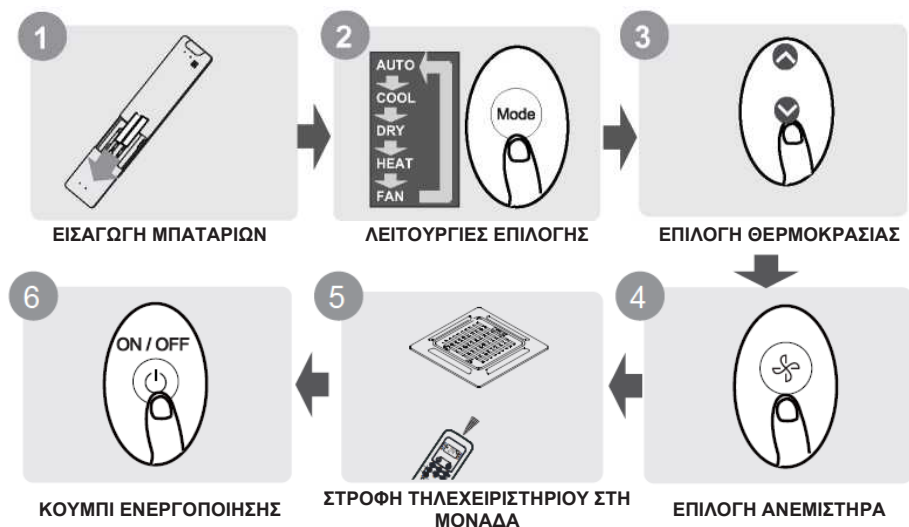

ΔΕΝ ΕΙΣΑΙ ΣΙΓΟΥΡΟΣ ΓΙΑ ΤΟ ΤΙ ΚΑΝΕΙ ΜΙΑ ΛΕΙΤΟΥΡΓΙΑ^

Συμβουλευτείτε τα σημεία **Πώς να χρησιμοποιήσετε τις βασικές λειτουργίες και Πώς να χρησιμοποιήσετε τις προχωρημένες λειτουργίες αυτού του εγχειριδίου**, για πιο λεπτομερή περιγραφή χρήσης του κλιματιστικού.

ΕΙΔΙΚΗ ΣΗΜΕΙΩΣΗ

- Ο σχεδιασμός των κουμπιών στη μονάδα μπορεί να διαφέρει ελαφρώς από το παράδειγμα.
- Αν η εσωτερική μονάδα δεν διαθέτει συγκεκριμένη λειτουργία, πατώντας το κουμπί συγκεκριμένης λειτουργίας στο τηλεχειριστήριο δεν θα έχει κανένα αποτέλεσμα.
- Όταν υπάρχουν μεγάλες διαφορές ανάμεσα στο "Εγχειρίδιο τηλεχειριστηρίου" και το "ΕΓΧΕΙΡΙΔΙΟ ΧΡΗΣΤΗ", στην περιγραφή λειτουργιών, θα υπερισχύσει η περιγραφή του "ΕΓΧΕΙΡΙΔΙΟΥ ΧΡΗΣΤΗ".

Διαχείριση τηλεχειριστηρίου

Εισαγωγή και αντικατάσταση μπαταριών

Το κλιματιστικό σας δέχεται δύο μπαταρίες (ορισμένες μονάδες). Τοποθετείστε τις μπαταρίες στο τηλεχειριστήριο πριν τη χρήση.

1. Γλιστρήστε το πίσω καπάκι του τηλεχειριστηρίου προς τα κάτω, εμφανίζοντας τη θέση των μπαταριών.
2. Εισάγετε τις μπαταρίες, προσέχοντας να συμβαδίζουν τα άκρα (+) και (-) των μπαταριών με τα εσωτερικά σύμβολα.
3. Γλιστρήστε το καπάκι και φέρτε το στη θέση του.

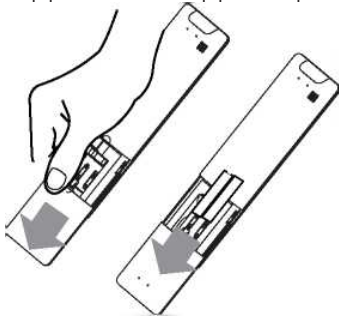

! ΣΗΜΕΙΩΣΗ

Για ιδανική απόδοση του προϊόντος:

- Μην συνδυάζετε παλιές και νέες μπαταρίες ή μπαταρίες διαφορετικού τύπου.
- Μην αφήνετε τις μπαταρίες στο τηλεχειριστήριο εφόσον προβλέπετε πως η συσκευή θα παραμείνει αχρησιμοποίητη για περισσότερο από 2 μήνες.



ΔΙΑΘΕΣΗ ΤΩΝ ΠΑΡΤΙΔΩΝ

Μην απορρίπτετε τις μπαταρίες με τα κοινά απορρίμματα. Συμβουλευτείτε την τοπική νομοθεσία για τη σωστή απόρριψη των μπαταριών.

ΣΥΜΒΟΥΛΕΣ ΧΡΗΣΗΣ ΤΗΛΕΧΕΙΡΙΣΤΗΡΙΟΥ

- Το τηλεχειριστήριο πρέπει να χρησιμοποιείται εντός 8 μέτρων από τη μονάδα.
- Η μονάδα θα εκπέμψει ένα ακουστικό σήμα όταν δέχεται το σήμα του τηλεχειριστηρίου.
- Κουρτίνες, άλλα υλικά και το απευθείας ηλιακό φως μπορούν να παρεμβάλουν το υπέρυθρο σήμα στο δέκτη.
- Αφαιρέστε τις μπαταρίες εφόσον το τηλεχειριστήριο δεν χρησιμοποιηθεί για περισσότερο από 2 μήνες.

ΣΗΜΕΙΩΣΕΙΣ ΓΙΑ ΤΗ ΧΡΗΣΗ ΤΟΥ ΑΠΟΜΑΚΡΥΣΜΕΝΟΥ ΕΛΕΓΧΟΥ

Η συσκευή θα μπορούσε να είναι σύμφωνη με τη τοπική εθνική νομοθεσία.

- Στον Καναδά, θα πρέπει να είναι σύμφωνη με το CAN ICES-3(B)/NMB-3(B).
- Στις Ηνωμένες Πολιτείες, αυτή η συσκευή είναι σύμφωνη με το άρθρο 15 των κανόνων FCC. Η λειτουργία υπόκειται στις ακόλουθες συνθήκες:
 - (1) αυτό το προϊόν δεν μπορεί να προκαλέσει βλαβερές παρεμβολές, και
 - (2) αυτό το προϊόν πρέπει να δέχεται κάθε είδος παρεμβολής που λαμβάνει, συμπεριλαμβανομένων και εκείνων που μπορεί να προκαλέσουν ανεπιθύμητη λειτουργία.

Αυτή η συσκευή δοκιμάστηκε και βρέθηκε να συμμορφώνεται στα όρια ψηφιακής συσκευής Κλάσης Β, σύμφωνα με το άρθρο 15 των κανόνων FCC. Αυτά τα όρια είναι σχεδιασμένα ώστε να παρέχουν μια λογική προστασία ενάντια στις βλαπτικές παρεμβολές σε μια κατοικημένη περιοχή. Αυτή η συσκευή παράγει, χρησιμοποιεί και μπορεί να εκπέμψει ενέργεια σε ραδιοσυχνότητα και, αν δεν εγκατασταθεί με βάση τις οδηγίες, μπορεί να δημιουργήσει βλαπτικές παρεμβολές στις ραδιοεπικοινωνίες. Παρόλα αυτά δεν υπάρχει καμία εγγύηση πως η παρεμβολή δεν θα υπάρχει σε οποιαδήποτε εγκατάσταση. Αν η συσκευή παράγει βλαπτικές παρεμβολές στη λήψη ραδιοηλεκτρονικών σημάτων, που μπορούν να εντοπιστούν ανάβοντας και σβήνοντας τη συσκευή, ο χρήστης παρακαλείται να λύσει την παρεμβολή με μία ή περισσότερες από τις ακόλουθες λύσεις:

- Επαναπροσανατολίστε ή επανατοποθετήστε την κεραία λήψης.
- Αυξήστε την απόσταση ανάμεσα στη συσκευή και το δέκτη.
- Συνδέστε τη συσκευή σε μια πρίζα με διαφορετικό κύκλωμα από αυτό του δέκτη.
- Συμβουλευτείτε τον πωλητή ή τον ειδικό τεχνικό ραδιοηλεόρασης για βοήθεια.
- Αλλαγές και τροποποιήσεις αυτής της μονάδας που δεν εγκρίνονται από το υπεύθυνο για συμμόρφωση μέρος θα μπορούσαν να ακυρώσουν το δικαίωμα του χρήστη να χρησιμοποιεί τη συσκευή.

Κουμπιά και λειτουργίες

Πριν ξεκινήσετε να χρησιμοποιείτε το νέο σας κλιματιστικό, βεβαιωθείτε πως γνωρίζετε το τηλεχειριστήριο του. Ακολουθεί μια σύντομη εισαγωγή στο τηλεχειριστήριο. Για τις οδηγίες στο πώς να λειτουργήσει το κλιματιστικό σας, δείτε στο τμήμα **Πώς να χρησιμοποιήσετε τις βασικές λειτουργίες αυτού του εγχειριδίου**.

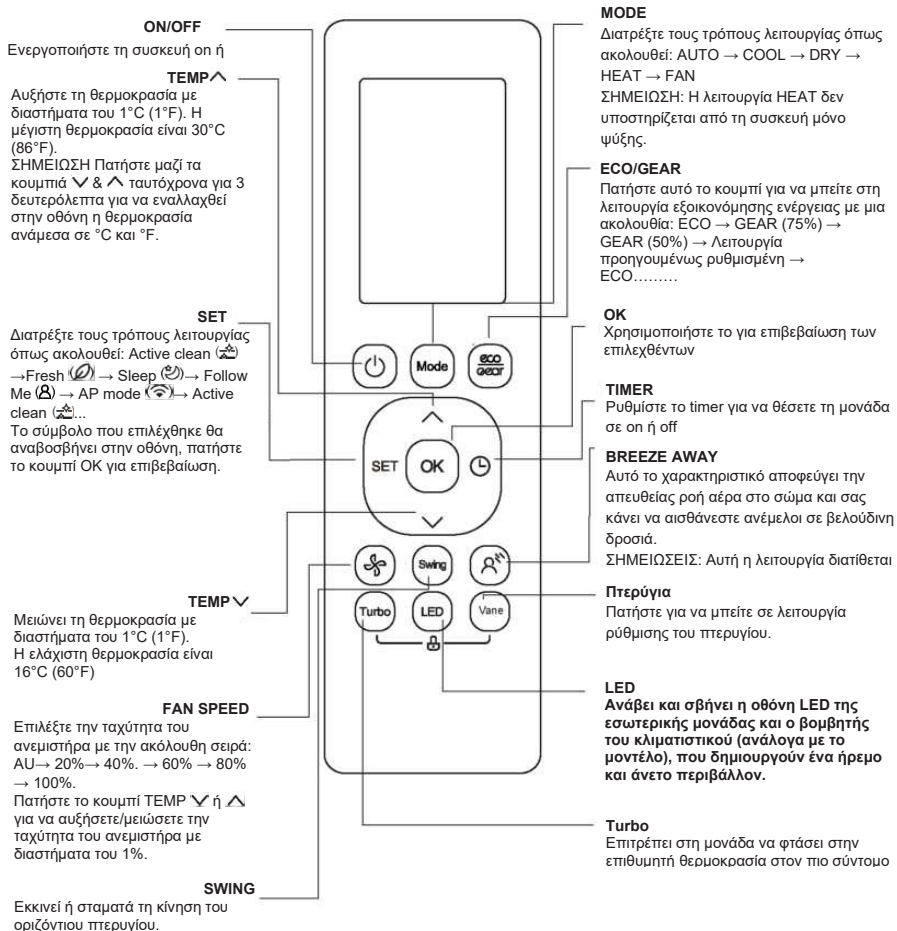

Δείκτες Απομακρυσμένης Οθόνης

Οι πληροφορίες εμφανίζονται όταν το τηλεχειριστήριο είναι αναμμένο.

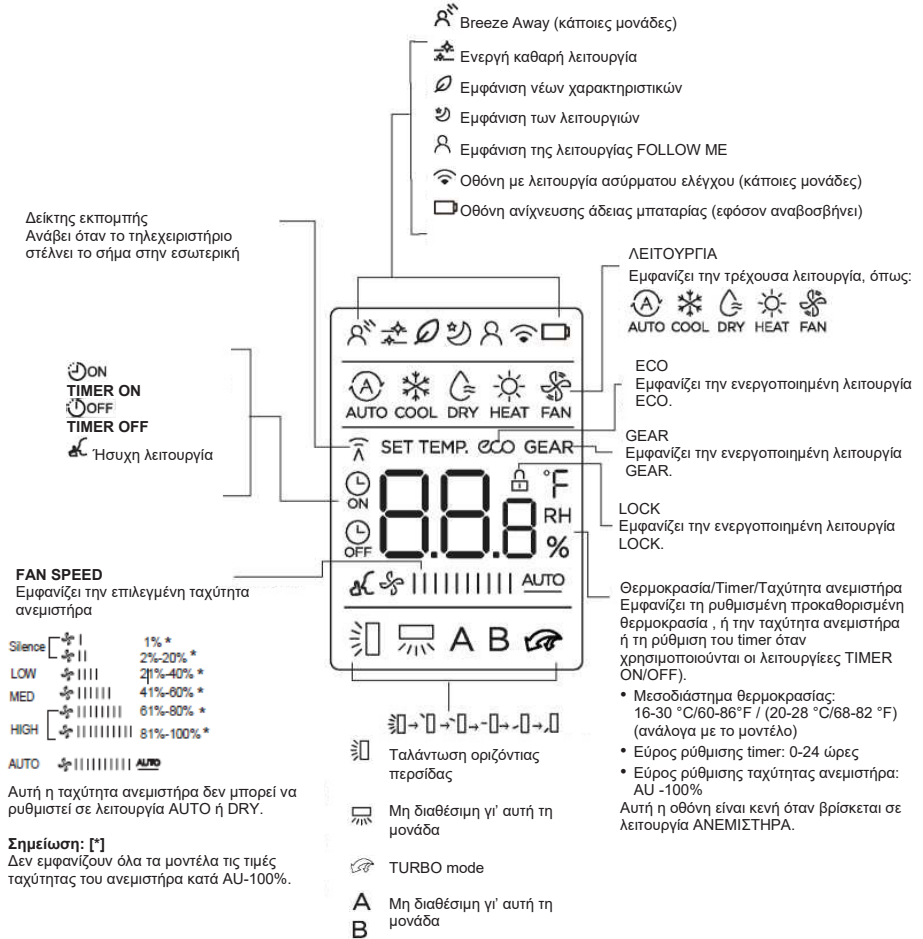

Σημείωση:

Όλοι οι δείκτες που εμφανίζονται στην εικόνα έχουν μόνο σκοπό την παρουσίαση. Κατά τη διάρκεια της λειτουργίας, μόνο τα σχετικά με τη λειτουργία εικονίδια εμφανίζονται στην οθόνη.

Πώς να χρησιμοποιήσετε τις Βασικές Λειτουργίες

Βασική λειτουργία

ΠΡΟΣΟΧΗ! Πριν τη λειτουργία, βεβαιωθείτε πως η μονάδα είναι συνδεδεμένη και πως υπάρχει τροφοδοσία.

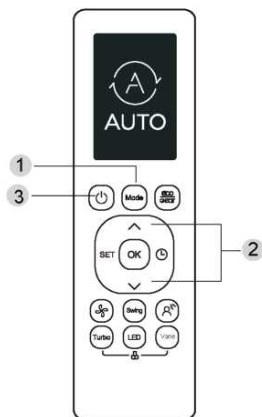

Λειτουργία COOL

1. Πατήστε το πλήκτρο **MODE** για να επιλέξετε τον τρόπο λειτουργίας **COOL**.
2. Ρυθμίστε την επιθυμητή θερμοκρασία χρησιμοποιώντας το κουμπί **TEMP** Δ ή **TEMP** ∇ .
3. Πατήστε το κουμπί **FAN** για να επιλέξετε την ταχύτητα του ανεμιστήρα στο εύρος **AU-100%**.
4. Πατήστε το κουμπί **ON/OFF** για να εκκινήσει η μονάδα.

ΤΜΗΜΑ ΘΕΡΜΟΚΡΑΣΙΑΣ

Το εύρος λειτουργικής θερμοκρασίας για τη μονάδα είναι 16-30°C (60-86°F)/20-28°C(68-82°F). Είναι δυνατό να αυξηθεί ή να μειωθεί η ρυθμισμένη θερμοκρασία με διαστήματα του 1°C (1°F).

Λειτουργία AUTO

Σε λειτουργία **AUTO**, η μονάδα θα επιλέξει αυτόματα τη λειτουργία **COOL**, **FAN** ή **HEAT** ανάλογα με τη ρυθμισμένη θερμοκρασία.

1. Πατήστε το πλήκτρο **MODE** για να επιλέξετε τον τρόπο λειτουργίας **AUTO**.
2. Ρυθμίστε την επιθυμητή θερμοκρασία χρησιμοποιώντας το κουμπί **TEMP** Δ ή **TEMP** ∇ . Πατήστε το κουμπί **ON/OFF** για να εκκινήσει η μονάδα.

ΣΗΜΕΙΩΣΗ: Το **FAN SPEED** δεν μπορεί να ρυθμιστεί σε λειτουργία **AUTO**.

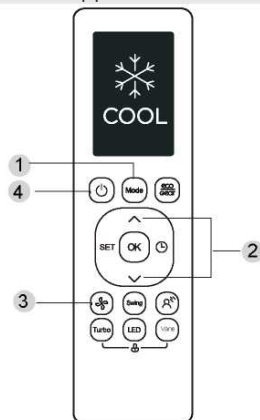

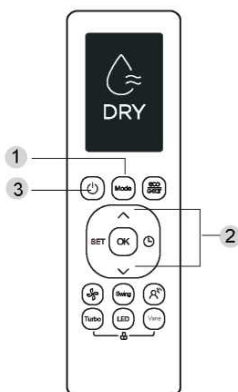

FAN Mode

Πατήστε το πλήκτρο **MODE** για να επιλέξετε τον τρόπο λειτουργίας **FAN**.

Πατήστε το κουμπί **FAN** για να επιλέξετε την ταχύτητα του ανεμιστήρα στο εύρος AU-100%.

Πατήστε το κουμπί **ON/OFF** για να εκκινήσει η μονάδα.

ΣΗΜΕΙΩΣΗ: Δεν είναι δυνατή η ρύθμιση θερμοκρασίας σε λειτουργία ANEMISITHPA. Συνεπώς, η οθόνη LCD του τηλεχειριστηρίου σας δεν θα εμφανίζει τη θερμοκρασία.

Λειτουργία DRY (αφύγρανση)

1. Πατήστε το πλήκτρο **MODE** για να επιλέξετε τον τρόπο λειτουργίας **DRY**

2. Ρυθμίστε την επιθυμητή θερμοκρασία χρησιμοποιώντας το κουμπί **TEMP** Δ ή **TEMP** ∇

3. Πατήστε το κουμπί **ON/OFF** για να εκκινήσει η μονάδα.

ΣΗΜΕΙΩΣΗ: Το **FAN SPEED** δεν μπορεί να ρυθμιστεί σε λειτουργία **DRY**.

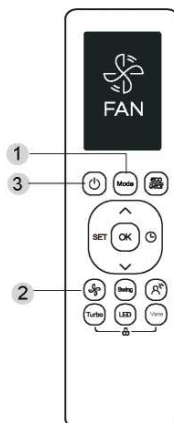

HEAT Mode

1. Πατήστε το πλήκτρο **MODE** για να επιλέξετε τον τρόπο λειτουργίας **HEAT**.

2. Ρυθμίστε την επιθυμητή θερμοκρασία χρησιμοποιώντας το κουμπί **TEMP** Δ ή **TEMP** ∇

3. Πατήστε το κουμπί **FAN** για να επιλέξετε την ταχύτητα του ανεμιστήρα στο εύρος AU-100%.

4. Πατήστε το κουμπί **ON/OFF** για να εκκινήσει η μονάδα.

ΣΗΜΕΙΩΣΗ: Όταν η εξωτερική θερμοκρασία κατεβεί, οι επιδόσεις της λειτουργίας ΘΕΡΜΑΝΣΗΣ της μονάδας μπορούν να επηρεαστούν. Σε αυτές τις περιπτώσεις, συστήνουμε τη χρήση του κλιματιστικού μαζί με άλλες συσκευές θέρμανσης.

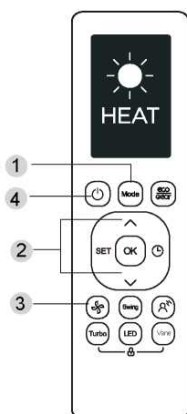

Ρύθμιση TIMER

TIMER ON/OFF - Ρυθμίστε το χρόνο μετά τον πέρασ του οποίου η συσκευή θα ανάψει/σβήσει αυτόματα.

TIMER ON set

Πατήστε το πλήκτρο TIMER για να εκκινήσετε τη χρονική ακολουθία "ON".

Πατήστε το κουμπί Temp. Επάνω ή κάτω για περισσότερες φορές, ώστε να ρυθμίσετε τον επιθυμητό χρόνο στον οποίο θα ανάψει η μονάδα.

Στρέψτε το τηλεχειριστήριο προς τη μονάδα και περιμένετε 1 δευτερόλεπτο, η λειτουργία TIMER ON θα ενεργοποιηθεί.

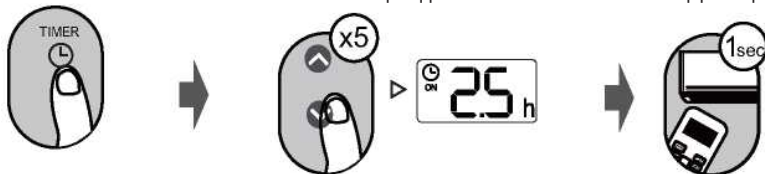

TIMER OFF set

Πατήστε το πλήκτρο TIMER για να εκκινήσετε τη χρονική ακολουθία OFF.

Πατήστε το κουμπί Temp. Επάνω ή κάτω για περισσότερες φορές, ώστε να ρυθμίσετε τον επιθυμητό χρόνο στον οποίο θα σβήσει η μονάδα.

Στρέψτε το τηλεχειριστήριο προς τη μονάδα και περιμένετε 1 δευτερόλεπτο, η λειτουργία TIMER OFF θα ενεργοποιηθεί.

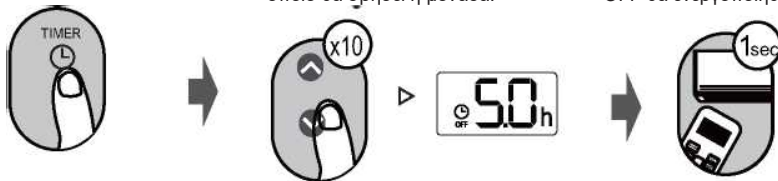

ΣΗΜΕΙΩΣΗ:

- Όταν ρυθμίζετε τα TIMER ON ή TIMER OFF, ο χρόνος αυξάνει κατά 30 λεπτά με κάθε πίεση, έως 10 ώρες. Από τις 10 ώρες έως τις 24, θα αυξάνει κατά 1 ώρα. (Για παράδειγμα, πατήστε 5 φορές για να έχετε 2.5ω, και πατήστε 10 φορές για να έχετε 5ω). Το timer θα γυρίσει στο 0.0 μετά το 24.
- Ακυρώστε τις λειτουργίες ρυθμίζοντας το timer σε 0.0ω.

TIMER στη ρύθμιση OFF (παράδειγμα)

Να έχετε υπόψη πως οι περίοδοι χρόνου που ρυθμίζετε και στις δύο λειτουργίες αναφέρονται σε ώρες παρόντος χρόνου.

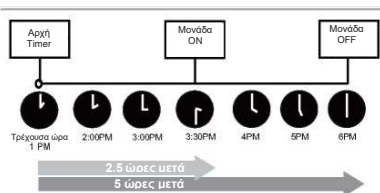
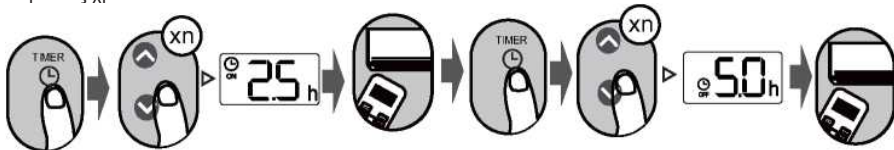

Παράδειγμα: Αν το timer είναι 1:00PM, για να ρυθμίσετε το timer όπως τα προηγούμενα βήματα, η μονάδα θα ανάψει μετά από 2,5 ώρες (3:30PM) και θα σβήσει στις 6:00PM.

Πώς να χρησιμοποιήσετε τις Προχωρημένες Λειτουργίες

Λειτουργία Πτερυγίου

Πατήστε το κουμπί Πτερύγιο όταν η μονάδα είναι αναμμένη.

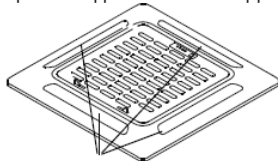

4 Περισίδες

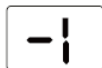

Το σύστημα θα βγει από τη λειτουργία ρύθμισης πτερυγίων αν δεν υπάρχουν λειτουργίες για μια περίοδο 10 δευτερολέπτων.

Πατήστε αυτό το κουμπί για να ενεργοποιήσετε τη ρύθμιση των περισίδων, κάθε φορά που πατάτε το κουμπί του ανεμοδείκτη, η οθόνη θα εμφανίζει την περισίδα που επιλέχθηκε με σειρά όπως ("-0" δείχνει πως όλες οι περισίδες είναι επιλεγμένες):

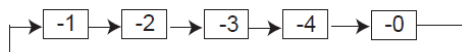

Πατήστε το κουμπί Swing για να εκκινήσει/σταματήσει η λειτουργία αυτόματης ταλάντευσης των επιλεγμένων περισίδων.

Λειτουργία swing

Πατήστε το πλήκτρο Swing



Η λειτουργία ταλάντευσης των οριζόντιων περισίδων ενεργοποιείται.
Πατήστε εκ νέου το κουμπί για να σταματήσει.

ΟΘΟΝΗ LED



Πατήστε το κουμπί LED.

Πατήστε το κουμπί για να ανάψει και να σβήσει η οθόνη της εσωτερικής μονάδας.



Πατήστε το κουμπί για περισσότερο από 5 δευτερόλεπτα (για μερικές μονάδες).

Κρατώντας το πατημένο για πάνω από 5 δευτερόλεπτα, η εσωτερική μονάδα θα εμφανίσει τη θερμοκρασία περιβάλλοντος. Αν πατήσετε εκ νέου για περισσότερο από 5 δευτερόλεπτα, επανέρχεται η ρυθμισμένη θερμοκρασία.

Λειτουργία ECO/ GEAR



Πατήστε αυτό το κουμπί για να μπειτε στη λειτουργία εξοικονόμησης ενέργειας με μια ακολουθία:

ECO → GEAR (75%) → GEAR (50%) → Λειτουργία προηγούμενης ρυθμισμένης → ECO.....
Σημείωση: Η λειτουργία διατίθεται μόνο στον τρόπο λειτουργίας COOL.

Λειτουργία ECO:

Σε λειτουργία ψύξης, πατήστε αυτό το κουμπί, το τηλεχειριστήριο θα κανονίσει αυτόματα τη θερμοκρασία στους 24°C/75°F, την ταχύτητα του ανεμιστήρα στο Auto για να εξοικονομήσετε ενέργεια (μόνο όταν η θερμοκρασία που ρυθμίσατε είναι κάτω από τους 24°C/75°F). Αν η ορισμένη θερμοκρασία είναι πάνω από τους 24°C/75°F, πατήστε το κουμπί ECO, η ταχύτητα του ανεμιστήρα θα περάσει στο Auto, η ρυθμισμένη θερμοκρασία δεν θα αλλάξει.

ΣΗΜΕΙΩΣΗ:

Πατώντας το κουμπί ECO, ή αλλάζοντας τη λειτουργία ή ρυθμίζοντας τη θερμοκρασία σε χαμηλότερους των 24°C/75°F βαθμούς διακόπτεται η λειτουργία ECO.

Στη λειτουργία ECO, η ρυθμισμένη θερμοκρασία θα πρέπει να είναι 24°C/75°F ή ανώτερη, θα μπορούσε να επιφέρει μια ανεπαρκή ψύξη. Αν δεν αισθάνεστε όμορφα, αρκεί να πατήσετε εκ νέου τη κουμπί ECO για να σταματήσει.

Λειτουργία GEAR:

Πατήστε το κουμπί ECO/GEAR για να μπειτε στη λειτουργία GEAR όπως ακολούθως:

75% (μέχρι 75% κατανάλωση της ηλεκτρικής ενέργειας)



50% (μέχρι 50% κατανάλωση της ηλεκτρικής ενέργειας)



Λειτουργία προηγούμενης ρυθμισμένης.

Στη λειτουργία GEAR, η οθόνη του τηλεχειριστηρίου θα εναλλάσσει την ηλεκτρική κατανάλωση και τη ρυθμισμένη θερμοκρασία.

Ήσυχη λειτουργία



Κρατήστε πατημένο το κουμπί Fan για περισσότερο από 2 δευτερόλεπτα για να ενεργοποιήσετε/απενεργοποιήσετε τη λειτουργία Silence (μερικές μονάδες). Χάρη στη λειτουργία χαμηλής συχνότητας του συμπιεστή, θα μπορούσε να επιφέρει ανεπαρκή ψύξη ή θέρμανση. Πατώντας το κουμπί ON/OFF, Mode, Sleep, Turbo ή Clean κατά τη διάρκεια λειτουργίας, αναιρείται η ήσυχη λειτουργία.

Λειτουργία FP

Πατήστε αυτο το κουμπί 2 φορές για ένα δευτερόλεπτο σε λειτουργία HEAT και ρυθμίζοντας τη θερμοκρασία στους 16°C/60°F.



Η μονάδα θα λειτουργήσει σε υψηλή ταχύτητα ανεμιστήρα (όσο ο συμπιεστής είναι αναμμένος) με θερμοκρασία αυτόματα στους 8°C/46°F.

Σημείωση: Αυτή η λειτουργία είναι μόνο για το κλιματιστικό με αντλία θερμότητας. Πατήστε αυτο το κουμπί 2 φορές για ένα δευτερόλεπτο σε λειτουργία HEAT και ρυθμίζοντας τη θερμοκρασία di16/60°F για να ενεργοποιήσετε τη λειτουργία FP.

Πατώντας τα κουμπιά On/Off, Sleep, Mode, Fan και Temp κατά τη διάρκεια λειτουργίας, αυτή η λειτουργία ακυρώνεται.

Λειτουργία LOCK



Πατήστε μαζί τα κουμπιά **Πτερύγιο** και **Turbo** για περισσότερα από 5 δευτερόλεπτα για να ενεργοποιήσετε τη λειτουργία Lock. Όλα τα κουμπιά δεν απαντούν εκτός κι αν πατηθούν εκ νέου αυτά τα δύο κουμπιά για δύο δευτερόλεπτα ώστε να απενεργοποιηθεί το κλείδωμα.

Λειτουργία SET

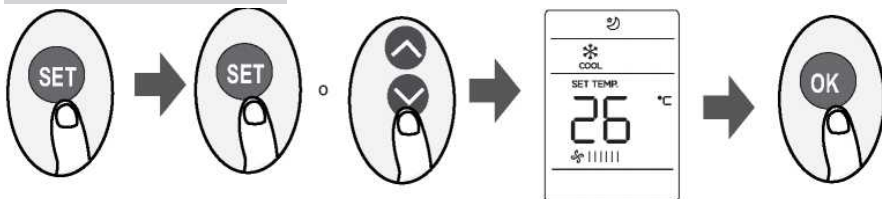

- Πατήστε μαζί το κουμπί SET για να μπείτε στις ρυθμίσεις της λειτουργίας, έπειτα πατήστε το κουμπί SET ή TEMP ∇ ή TEMP \blacktriangle για να επιλέξετε την επιθυμητή λειτουργία. Το σύμβολο που επιλέχθηκε θα αναβοσβήνει στην οθόνη, πατήστε το κουμπί OK για επιβεβαίωση.
Για να ακυρώσετε την επιλεγμένη λειτουργία αρκεί να ακολουθήσετε την ίδια διαδικασία όπως επάνω.
- Πατήστε το κουμπί SET για διατρέξετε τις λειτουργίες όπως ακολούθως:
- Καθαρισμός ενεργός (☼) → Fresh * (🌀) → Λειτουργία ύπνου (🌙) → FOLLOW ME. FOLLOW ME(Δ) → AP * (📶) → Καθαρισμός ενεργός.....
[:]: Ανάλογα το μοντέλο

Λειτουργία καθαρισμού ενεργή (☼) (μερικές μονάδες):

Η Active Clean Technology ξεπλύνει τη σκόνη, τη μούχλα και τα λίπη που μπορεί να προκαλέσουν οσμές όταν προσκολλώνται στον εναλλάκτη θερμότητας, παγώνοντας αυτόματα και έπειτα ξεπαγώνοντας γρήγορα τον πάγο. Αυτή η λειτουργία ενεργοποιείται, στην οθόνη της εσωτερικής ομάδας εμφανίζεται "CL", μετά από 20-45 λεπτά, η μονάδα σβήνει αυτόματα και ακυρώνεται η λειτουργία CLEAN.

Λειτουργία FRESH (🌀) (μερικές μονάδες):

Όταν η λειτουργία FRESH ενεργοποιείται, η γεννήτρια ιόντων ενεργοποιείται και βοηθά στον καθαρισμό του αέρα του δωματίου.

Λειτουργία ύπνου (🌙):

Η λειτουργία SLEEP χρησιμοποιείται για να μειώσει την ενεργειακή κατανάλωση όταν κοιμάστε (και δεν έχετε ανάγκη τις ίδιες ρυθμίσεις θερμοκρασίας ώστε να είστε άνετοι). Αυτή η λειτουργία μπορεί να ενεργοποιηθεί μόνο από το τηλεχειριστήριο.

Για τις λεπτομέρειες, δείτε τη λειτουργία στο "ΕΓΧΕΙΡΙΔΙΟ ΧΡΗΣΤΗ".

ΣΗΜΕΙΩΣΗ: Η λειτουργία Λειτουργία SLEEP δεν είναι διαθέσιμη στις λειτουργίες FAN και DRY.

Η λειτουργία FOLLOW ME(Δ):

Η λειτουργία FOLLOW/ Μεεπιτρέπει στο τηλεχειριστήριο να μετρά τη θερμοκρασία στην παρούσα θέση και να στέλνει αυτό το σήμα στο κλιματιστικό κάθε 3 λεπτά. Όταν χρησιμοποιούνται οι λειτουργίες AUTO, COOL ή HEAT, η μέτρηση της θερμοκρασίας περιβάλλοντος από το τηλεχειριστήριο (αντί για την εσωτερική μονάδα) θα επιτρέπει στο κλιματιστικό να βελτιώσει τη θερμοκρασία γύρω σας και να εγγυηθεί τη μέγιστη άνεση.

ΣΗΜΕΙΩΣΗ Κρατήστε πατημένο το κουμπί Turbo για επτά δευτερόλεπτα για να εκκινήσει/σταματήσει η μνήμη της λειτουργίας Follow Me.

- Αν η λειτουργία μνήμης είναι ενεργοποιημένη, εμφανίζεται το "On" για 3 δευτερόλεπτα στην οθόνη.
- Αν η λειτουργία μνήμης σταματήσει, εμφανίζεται το "OFF" για 3 δευτερόλεπτα στην οθόνη.
- Όσο η λειτουργία μνήμης είναι ενεργή, πατήστε το κουμπί "ON/OFF", αν αλλάξετε λειτουργία ή διακόψτε την τροφοδοσία η λειτουργία Follow me δεν ακυρώνεται.

Λειτουργία AP (📶) (μερικές μονάδες):

Επιλέξτε τη λειτουργία AP για να ρυθμίσετε το ασύρματο δίκτυο. Για μερικές μονάδες, δεν λειτουργεί πατώντας το κουμπί SET. Για να μπείτε σε λειτουργία AP, πατήστε συνεχώς το κουμπί LED επτά φορές σε 10 δευτερόλεπτα.

OLIMPIA SPLENDID spa
via Industriale 1/3
25060 Cellatica (BS)
www.olimpiasplendid.it
info@olimpiasplendid.it

I dati tecnici e le caratteristiche estetiche dei prodotti possono subire cambiamenti. Olimpia Splendid si riserva di modificarli in ogni momento senza preavviso.