

KIT WIRELESS Bi2 B1130

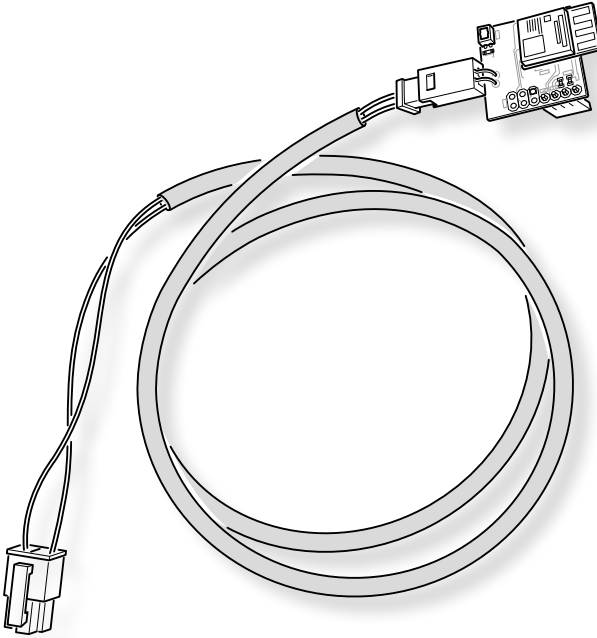

ISTRUZIONI PER USO E INSTALLAZIONE **IT**

INSTRUCTIONS FOR USE AND INSTALLATION **EN**

INSTRUCTIONS POUR L'UTILISATION ET L'INSTALLATION **FR**

GEBRAUCHS- UND INSTALLATIONSANWEISUNGEN **DE**

INSTRUCCIONES PARA EL USO Y LA INSTALACIÓN **ES**

INSTRUÇÕES DE USO E INSTALAÇÃO **PT**

INSTRUCTIES VOOR GEBRUIK EN INSTALLATIE **NL**

ΟΔΗΓΙΕΣ ΧΡΗΣΗΣ ΚΑΙ ΕΓΚΑΤΑΣΤΑΣΗ **EL**

INSTRUKCJA OBSŁUGI I INSTALACJI **PL**

INSTRUKTIONER FÖR ANVÄNDNING OCH INSTALLATION **SV**

KEZELÉSI ÉS TELEPÍTÉSI ÚTMUTATÓ **HU**

INDICE GENERALE



1 - INFORMAZIONI GENERALI	1
1.1 - GARANZIA.....	1
1.2 - AVVERTENZE.....	2
2 - DATI TECNICI	3
2.1 - PROTOCOLLO DI COMUNICAZIONE WIRELESS.....	3
2.2 - COMPATIBILITÀ.....	4
3 - DESCRIZIONE DEL KIT	4
3.1 - CONTENUTO DEL KIT.....	4
3.2 - MONTAGGIO DEL KIT (FIG.1).....	4
3.3 - IDENTIFICAZIONE DELLE PARTI (FIG.2).....	5
3.3 - INSTALLAZIONE E SOSTITUZIONE DEL KIT WIRELESS.....	5
3.4 - COLLEGAMENTO CON LA SCHEDA ELETTRONICA.....	6
3.5 - COLLEGAMENTO CON IL DISPLAY.....	6
4 - INSTALLAZIONE DELL'APPLICAZIONE	6
4.1 - DOWNLOAD DELL'APPLICAZIONE.....	6
4.2 - PROCEDURE DI ASSOCIAZIONE TERMINALE.....	7
5 - GUIDA ALL'UTILIZZO DELL'APP	7
5.1 - LOGIN.....	7
5.2 - ASSOCIAZIONE DISPOSITIVO.....	8
5.3 - UTILIZZO DEI DISPOSITIVI.....	8
5.4 - IMPOSTAZIONI APP.....	11
6 - DIAGNOSTICA ANOMALIE	12

1 - INFORMAZIONI GENERALI

Il Kit Wireless B1130 consente di controllare il funzionamento del terminale predisposto al quale è connesso, in base ai comandi forniti dall'app installata in uno smartphone, iphone, tablet o Ipad.

Questo manuale è stato concepito con l'obbiettivo di fornirVi tutte le spiegazioni per essere in grado di gestire al meglio il Vostro impianto.

Leggere attentamente il presente manuale prima di procedere con qualsiasi operazione (installazione, manutenzione, uso) ed attenersi scrupolosamente a quanto descritto nei singoli capitoli; Il presente manuale è da considerarsi parte integrante del manuale istruzioni installazione e uso a corredo dei terminali di impianto OLIMPIA SPLENDID.

Entrambi i manuali dovranno essere conservati con cura e dovranno SEMPRE accompagnare l'apparecchio anche in caso di sua cessione ad altro proprietario o utente oppure di un trasferimento su un altro impianto. In caso di suo danneggiamento o smarrimento richiederne un altro esemplare al Servizio Tecnico di Assistenza OLIMPIA SPLENDID di zona.

1.1 - GARANZIA

Olimpia Splendid garantisce questo dispositivo per difetti imputabili a vizi di fabbricazione in conformità al **D.L. 24/02 del 02/02/2002**.

Resta escluso dalla garanzia qualsiasi altro problema legato a:

- Errata installazione.
- Eventi atmosferici straordinari.
- Manomissioni da parte di personale non autorizzato.



- Questo apparecchio dovrà essere destinato solo all'uso per il quale è stato espressamente concepito. Ogni altro uso è da considerarsi improprio e quindi pericoloso. Il costruttore non può essere considerato responsabile per eventuali danni derivanti da usi impropri, erronei ed irragionevoli.
- Non permettete che l'apparecchio sia usato da bambini o da incapaci, senza sorveglianza.
- In caso di guasto e/o di cattivo funzionamento del sistema, spegnerlo e non manometterlo. Per l'eventuale riparazione rivolgersi esclusivamente ai centri di assistenza tecnica autorizzati dal costruttore e richiedere l'utilizzo di ricambi originali. Il mancato rispetto di quanto sopra può compromettere la sicurezza del sistema.
- In caso di smantellamento del sistema procedere allo smaltimento differenziato dei singoli componenti secondo le disposizioni di legge locali. Si raccomanda inoltre di rendere innocue quelle parti dell'apparecchio suscettibili di costituire un pericolo, specialmente per i bambini che potrebbero servirsi dell'apparecchio fuori uso per i propri giochi.

1.2 - AVVERTENZE

- L'installazione deve essere eseguita da personale qualificato.
- È indispensabile applicare tutte le nozioni precisate nel presente manuale.
- **LADITTACOSTRUTTRICE NON SI ASSUME LA RESPONSABILITÀ PER DANNI A PERSONE O COSE DERIVANTI DALLA MANCATA OSSERVANZA DELLE NORME CONTENUTE NEL PRESENTE LIBRETTO.**
- La ditta costruttrice si riserva il diritto di apportare modifiche in qualsiasi momento ai propri modelli, fermo restando le caratteristiche essenziali descritte nel presente manuale.
- Durante il montaggio, e ad ogni operazione di manutenzione, è necessario osservare le precauzioni citate nel presente manuale e in quello del terminale, ed adottare ogni precauzione suggerita dal comune buon senso e dalle Normative di Sicurezza vigenti nel luogo d'installazione.
- Dopo aver tolto l'imballaggio assicurarsi dell'integrità dell'apparecchio; gli elementi dell'imballo non devono essere lasciati alla portata dei bambini in quanto potenziali fonti di pericolo.
- Il kit Wireless deve essere installato in un terminale di impianto posto in prossimità del router.
In caso di eccessivo indebolimento del segnale Wireless, ***l'app OS Smart System*** potrebbe scollegarsi più facilmente quando il segnale si indebolisce.
- Il dispositivo trasmette ad una frequenza di 2.4 GHz.



- La qualità del collegamento ad una rete wireless potrebbe risultare influenzata dalla presenza di smog elettromagnetico.
- Questa unità è conforme alle direttive Europee
 - ETSI EN 301 489-1 V2.2.3:2019
 - ETSI EN 301 489-17 V3.2.4:2020
 - ETSI EN 300 328 V2.2.2:2019
- L'uso contemporaneo di questa apparecchiatura in prossimità di altri apparecchi a radiofrequenza può compromettere la qualità del segnale trasmesso/ricevuto fino all'interruzione della comunicazione.
- Il dispositivo si avvale di una frequenza non armonizzata ed è concepito per essere usato nei paesi europei; per le restrizioni d'uso di queste apparecchiature si faccia riferimento alle normative vigenti specifiche per ogni paese.
- Nei paesi della UE la WLAN può quindi essere utilizzata in ambienti chiusi senza alcuna restrizione, ma in Francia non può essere utilizzata all'aperto.
- Cambiamenti o modifiche non espressamente approvati dalla parte responsabile della conformità potrebbero annullare l'autorizzazione dell'utente a utilizzare l'apparecchiatura.
- Verificare la compatibilità del dispositivo utilizzato con ***l'app OS Smart System*** nella lista presente sugli store digitali.
OLIMPIA SPLENDID non è responsabile di qualsiasi problema derivante dall'incompatibilità.
- **Le informazioni contenute in questo documento sono ritenute accurate alla data di pubblicazione e/o revisione; Olimpia Splendid si riserva il diritto di modificare questo documento e le relative informazioni senza preavviso al fine di migliorarne l'affidabilità o il funzionamento.**

2 - DATI TECNICI

2.1 - PROTOCOLLO DI COMUNICAZIONE WIRELESS

Banda di frequenza di funzionamentoda 2,412 GHz a 2,484 GHz

Massima potenza trasmessa19,5 dBm

Standard di comunicazione.....IEEE 802,11 b/g/n

Antenna.....Integrata nel PCB



2.2 - COMPATIBILITÀ

Prima di procedere con l'installazione del kit B1130 controllare il numero di matricola del terminale. Se il quinto carattere del numero di matricola è una **lettera appartenente all'elenco sottostante** la scheda elettronica **non è compatibile** e sarà necessario contattare l'assistenza per l'installazione.

Il quinto carattere non deve essere :

“ A - B - C - D - E - F - G - H - I - L - M - N - P - R - S - U - V - X - Z ”.

3 - DESCRIZIONE DEL KIT

3.1 - CONTENUTO DEL KIT

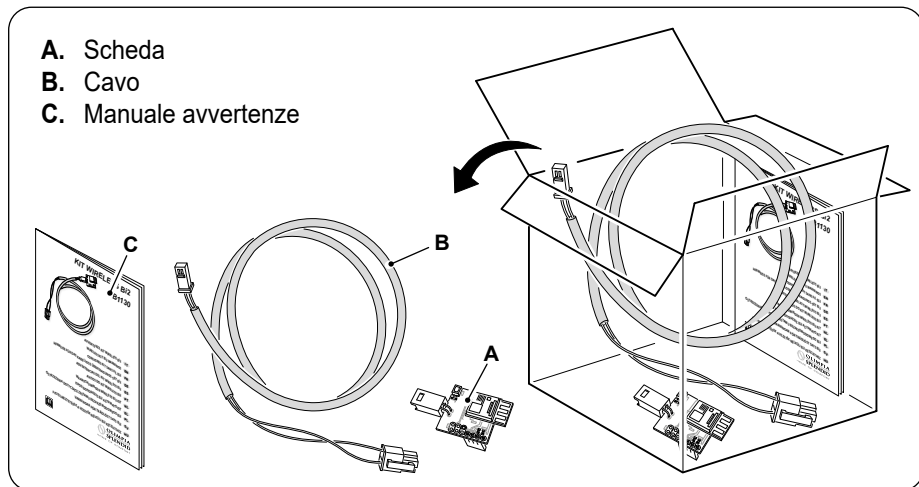

3.2 - MONTAGGIO DEL KIT (FIG.1)

- Collegare il connettore (A) al terminale (B1) del cavo del kit (B).
- Assicurarsi che durante il collegamento si senta un "Click" per la corretta congiunzione dei due terminali.

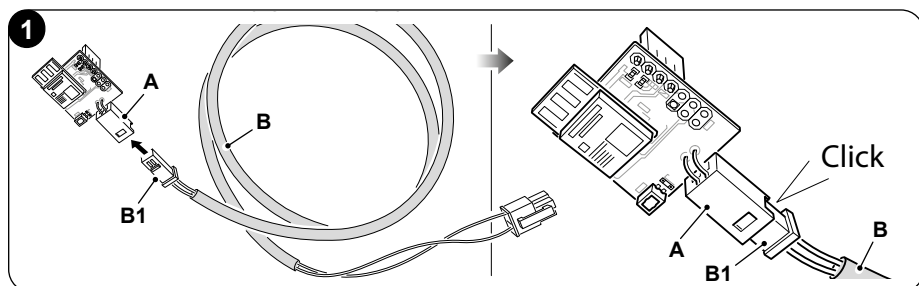

3.3 - IDENTIFICAZIONE DELLE PARTI (FIG.2)

2

1. Connettore Modbus
2. Pulsante reset
3. Led cloud
4. Led Modbus
5. Strip di alimentazione

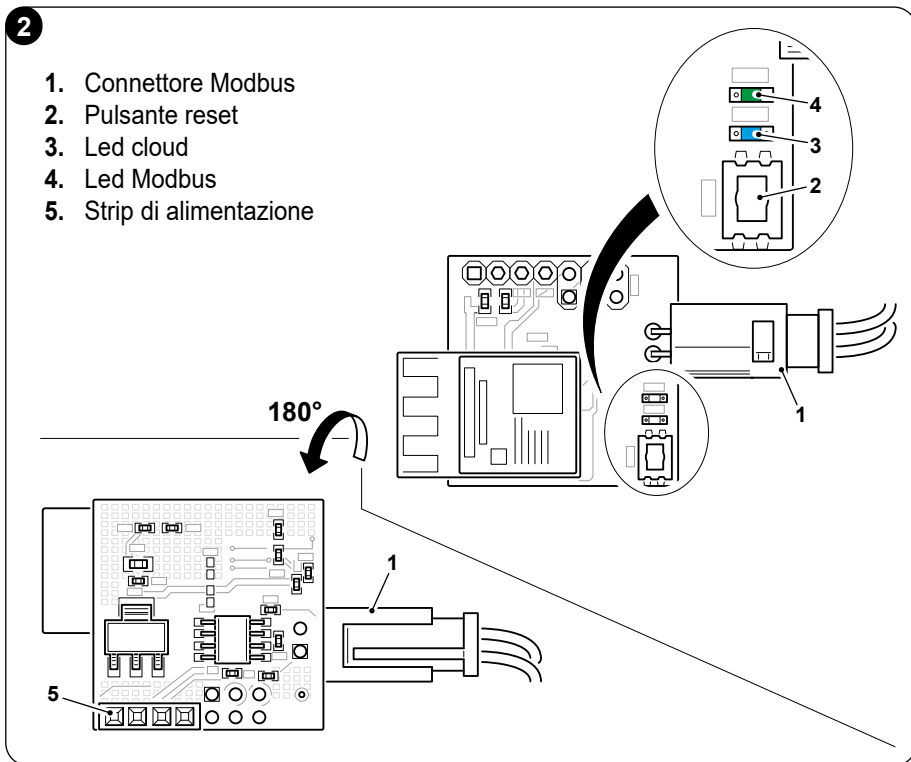

3.3 - INSTALLAZIONE E SOSTITUZIONE DEL KIT WIRELESS



Le seguenti azioni per la corretta installazione non sono necessarie in caso il kit sia fornito premontato sui terminali.



Per accedere ai punti di collegamento indicati successivamente si rimanda al manuale principale del terminale, dove sono indicate le operazioni da effettuare per la corretta rimozione delle parti della scocca.



3.4 - COLLEGAMENTO CON LA SCHEDA ELETTRONICA

- Rimuovere le parti necessarie del terminale per accedere alla scheda elettronica.
- Collegare il connettore (1) del Kit B1130 come indicato in figura.



Il modello della scheda elettronica potrebbe variare a secondo del modello.

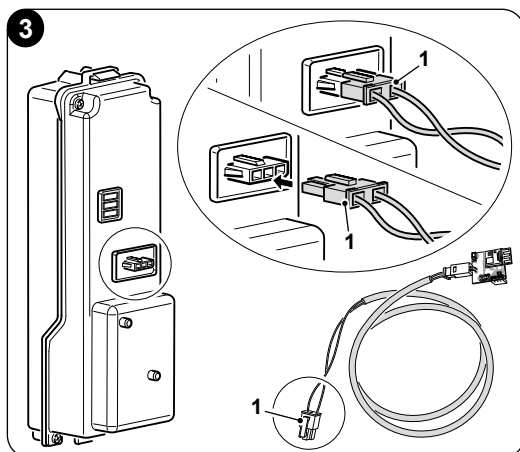

3.5 - COLLEGAMENTO CON IL DISPLAY

- Rimuovere le parti necessarie del terminale per accedere alla parte posteriore del display.
- Collegare lo strip di alimentazione (5) del Kit B1130 come indicato in figura.

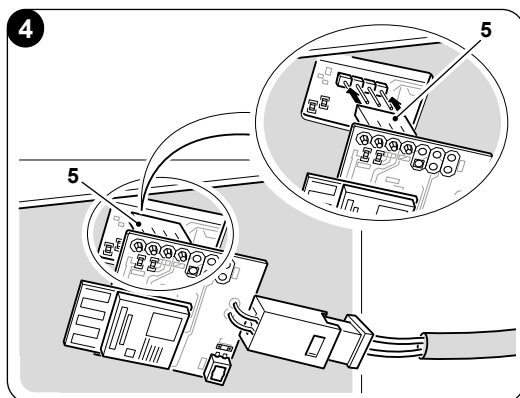

4 - INSTALLAZIONE DELL'APPLICAZIONE

4.1 - DOWNLOAD DELL'APPLICAZIONE



Prima di eseguire l'installazione dell'app controllare la compatibilità del device sullo store utilizzato.

- L'App **OS Smart System** è scaricabile da Google Play Store e iPhone App Store



iOS



Android

- L'App **OS Smart System** può essere soggetta a modifiche senza preavviso studiate per migliorarne caratteristiche e prestazioni.



4.2 - PROCEDURE DI ASSOCIAZIONE TERMINALE

- Le seguenti immagini descrivono le azioni da effettuare per aggiungere un nuovo terminale alla rete.
- Per la procedura di accoppiamento tra il dispositivo elettronico e il terminale di impianto seguire le istruzioni riportate all'interno dell'APP.

5 - GUIDA ALL'UTILIZZO DELL'APP

5.1 - LOGIN

Dalla schermata iniziale è possibile effettuare due operazioni per loggarsi:

- Eseguire la registrazione cliccando su "Registrati" ed eseguire le istruzioni.
- Accedere tramite le credenziali già in possesso.

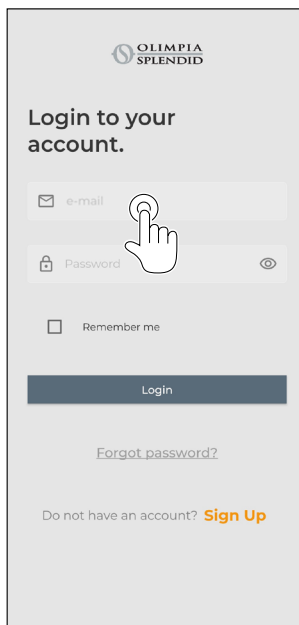
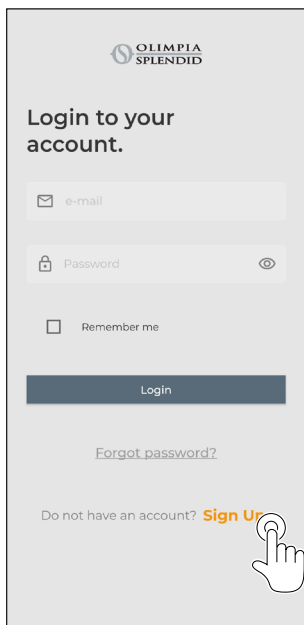

- È possibile salvare le credenziali d'accesso spuntando la casella "Ricordami" prima di effettuare il Login.

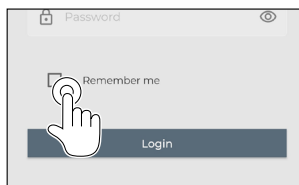

5.2 - ASSOCIAZIONE DISPOSITIVO

Per eseguire l'associazione del primo dispositivo è necessario:

- Cliccare su "+" ed eseguire le istruzioni per configurare il proprio dispositivo.

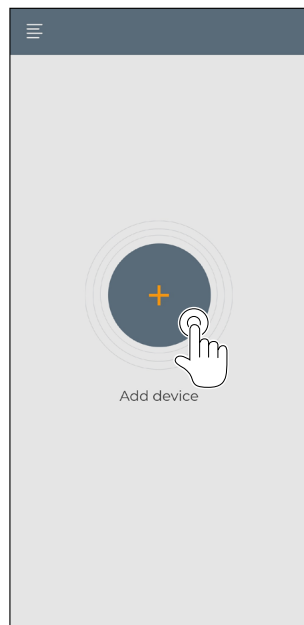

Per eseguire l'associazione di altri dispositivi è necessario:

- Cliccare in alto a sinistra e visualizzare il menù a tendina.
- Cliccare su "aggiungi dispositivo".
- Premere sull'icona "Bi2" ed eseguire le istruzioni per configurare il proprio dispositivo.



5.3 - UTILIZZO DEI DISPOSITIVI

Selezionare dal menù centrale a tendina il dispositivo desiderato.



È possibile configurare le seguenti funzioni:

1. Velocità ventilazione
- 2a. Aumento temperatura desiderata
- 2b. Diminuzione temperatura desiderata
- 3a. Attivazione modalità manuale
- 3b. Attivazione programmazione
4. Modalità di funzionamento



La trasmissione dei dati da dispositivo ad App avviene ad una velocità ridotta rispetto alla trasmissione dei dati da App a dispositivo.

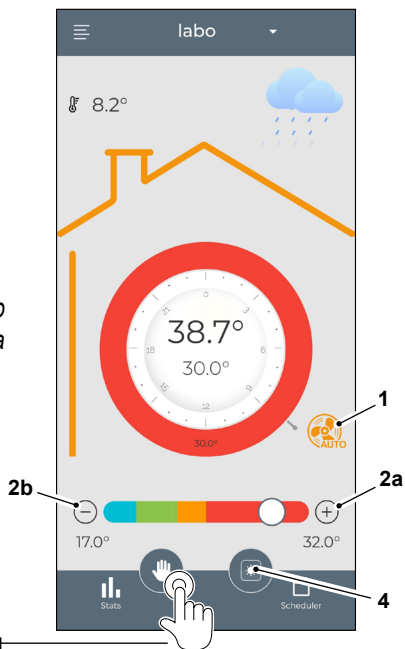
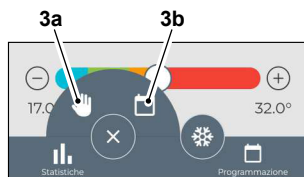

Inoltre, è possibile visualizzare le seguenti informazioni:

1. Meteo esterno (nella località dove è stato associato la prima volta)
2. Temperatura interna
3. Temperatura impostata
4. Statistiche di utilizzo del dispositivo

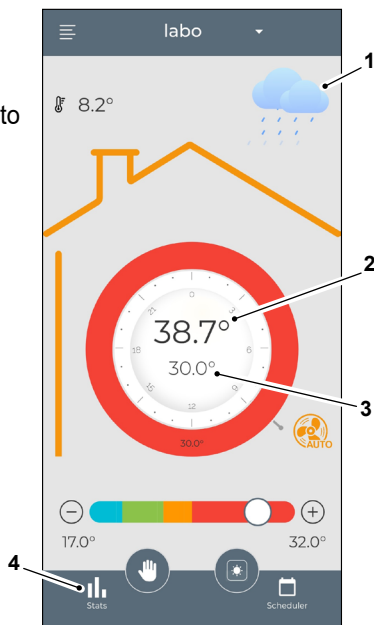

Per accedere alla pagina di impostazioni programmazione giornaliera premere l'icona:



- Selezionare il giorno in cui si vuole impostare la programmazione.
- Utilizzare “+” per impostare fino a 4 fasce orarie.

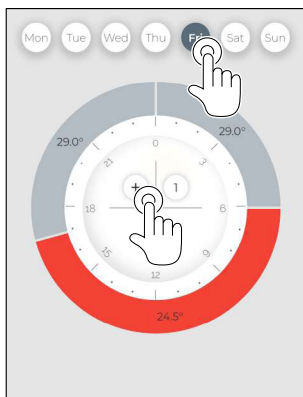

- Premere sull'icona in alto a destra per duplicare le impostazioni su un altro giorno.

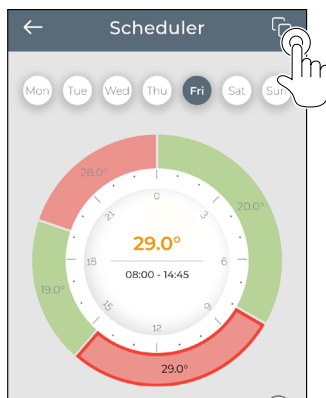

- Selezionare un quadrante per modificare le impostazioni:

1. Velocità della ventola
2. Temperatura desiderata
- 3a. Orario di attivazione fascia (*)
- 3b. Orario di disattivazione fascia (*)

- Per confermare le modifiche premere (4).
- Per annullare le modifiche premere (5).
- Per eliminare la fascia oraria premere (6).

(*) L'impostazione delle fasce orarie non ha effetto sull'accensione e sullo spegnimento della macchina.



Per eseguire le modalità di funzionamento impostate, il terminale deve essere acceso.

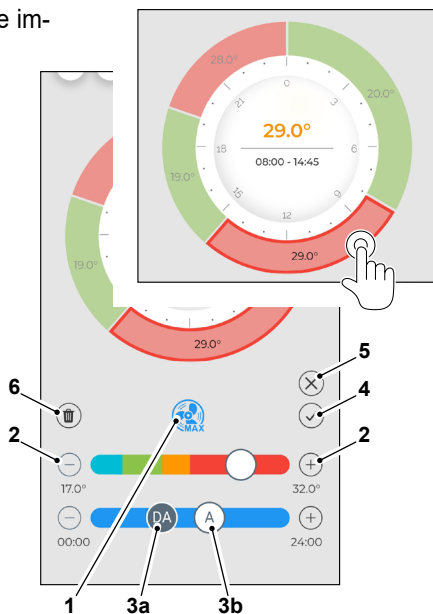

5.4 - IMPOSTAZIONI APP

Per accedere alle impostazioni dell'app cliccare in alto a sinistra e visualizzare il menù a tendina.

In questo menù a scomparsa è possibile eseguire le seguenti opzioni:

- *Aggiungere un nuovo dispositivo* (vedi par. "Associazione dispositivo")
- *Impostazioni aggiuntive* (vedi schermata seguente)
- *Supporto*
richiedere supporto inviando una e-mail al servizio assistenza
- *Valutazione app*
valutare l'app attraverso lo store
- *Logout*
eseguire il logout dall'applicazione

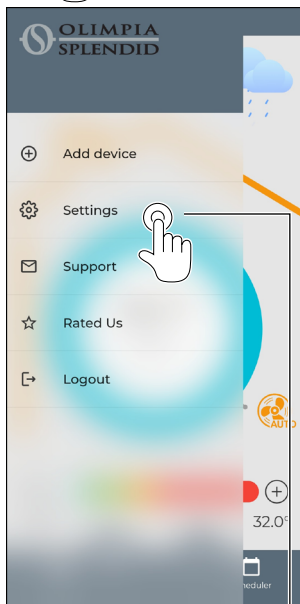

In questo menù a scomparsa è possibile eseguire le seguenti opzioni:

- Visualizzare il nome con il quale si è eseguito il login
- Visualizzare la mail con la quale si è eseguito il login
- Visualizzare e/o modificare il nome del proprio dispositivo
- Visualizzare e/o modificare la rete a cui si è connessi
- Visualizzare la versione del software
- Abilitare/disabilitare la condivisione delle informazioni dell'applicazione con il supporto tecnico
- Visualizzare la versione dell'app

Premere l'icona in alto a destra per eliminare il dispositivo o l'account

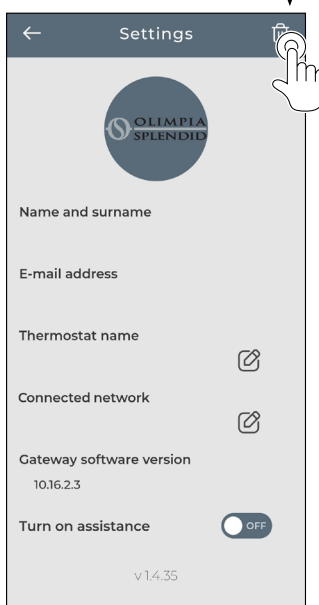

6 - DIAGNOSTICA ANOMALIE

	Stato LED	Condizioni di funzionamento	Cosa occorre fare ?
Led mod-bus (4) verde	Spento	Non ammesso	Verificare connessione con il display e riavviare il terminale
	Lampeggio lento	Mod-bus abilitato ma non connesso al terminale	Verificare il cavo di connessione con la scheda del terminale (A)
	Lampeggio veloce	Mod-bus abilitato e connesso al terminale	Il dispositivo è connesso ed è pronto per la configurazione



Prima di proseguire con la verifica della connessione wireless accertarsi che il mod-bus sia abilitato e connesso al terminale.

	Stato LED	Condizioni di funzionamento	Cosa occorre fare ?
Led cloud (3) blu	Spento	Connessione wireless non abilitata	Verificare connessione con il display ed eseguire la procedura di accoppiamento
	Lampeggio lento (un secondo)	Connessione wireless attiva ma non configurata	Eseguire la procedura di configurazione tramite l'APP
	Fissa	Connessione wireless attiva e configurata	Il dispositivo è configurato ed è pronto per l'utilizzo

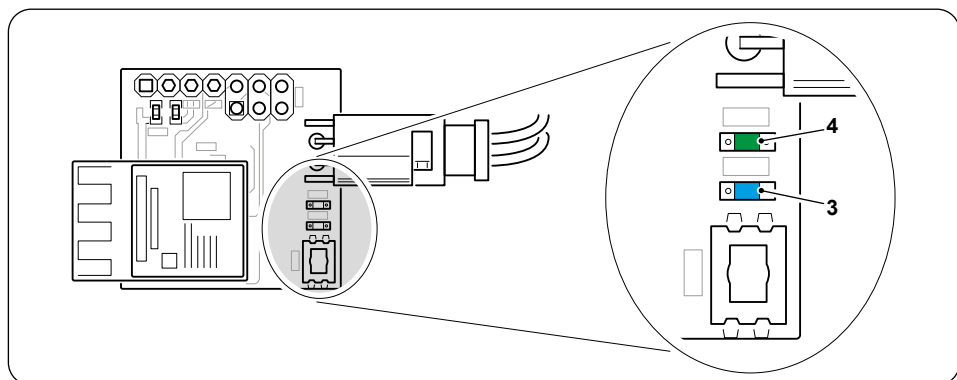



1 - GENERAL INFORMATION	1
1.1 - WARRANTY	1
1.2 - WARNINGS	2
2 - TECHNICAL DATA	3
2.1 - WIRELESS COMMUNICATION PROTOCOL	3
2.2 - COMPATIBILITY	4
3 - DESCRIPTION OF THE KIT	4
3.1 - CONTENT OF THE KIT	4
3.2 - KIT ASSEMBLY (FIG.1)	4
3.3 - LIST OF COMPONENTS (FIG.2)	5
3.3 - INSTALLATION AND REPLACEMENT OF THE WIRELESS KIT	5
3.4 - CONNECTION WITH THE PRINTED CIRCUIT BOARD	6
3.5 - CONNECTION WITH THE DISPLAY	6
4 - INSTALLATION OF THE APP	6
4.1 - DOWNLOAD OF THE APP	6
4.2 - TERMINAL PAIRING PROCEDURE	7
5 - APP USER GUIDE	7
5.1 - LOGIN	7
5.2 - DEVICE PAIRING	8
5.3 - USE OF THE DEVICES	8
5.4 - APP SETTINGS	11
6 - TROUBLESHOOTING	12

1 - GENERAL INFORMATION

The Wireless Kit B1130 allows to check the operation of the prepared terminal to which it is connected, based on the commands sent from the app installed in a smartphone, iphone, tablet or Ipad.

This manual has been conceived with the purpose of provide You with all the explanations necessary to be able to manage Your system at best.

Carefully read this manual before proceeding with any operation (installation, maintenance, use) and scrupulously respect what is described in the single chapters; This manual has to be considered as an integral part of the instruction, installation and use manual accompanying the system terminals of OLIMPIA SPLENDID.

Both manuals must be preserved with care and shall ALWAYS accompany the appliance, even in the event of its sale to another owner or user or of a transfer to another plant. In case of damage or loss of the manual, ask for another copy to your local OLIMPIA SPLENDID's Technical Assistance Service.

1.1 - WARRANTY

Olimpia Splendid provides a guarantee that this appliance will be free of defects attributable to manufacturing defects in compliance with the **L.D. 24/02 of 02/02/2002**.

Any other problem linked to what below remains excluded from warranty:

- Wrong installation.
- Exceptional weather events.
- Tampering by unauthorized personnel.



- This appliance shall only be destined for the use for which it has been expressly conceived. Any other use must be considered as improper and therefore, dangerous. The manufacturer cannot be considered liable for possible damages resulting from improper, wrong and unreasonable uses.
- Do not let children or incapable people use the appliance unattended.
- In case of fault and/or malfunction of the system, switch it off and do not tamper with it. For the possible repair, please exclusively refer to the technical assistance centres authorized by the manufacturer and request the use of original spare parts. Failure to respect what is explained above may hinder the system safety.
- In the event of dismantling of the system, proceed with the sorted disposal of the single components according to the dispositions of the local laws. It is also recommended to make those parts of the appliance susceptible to constitute a danger harmless, especially for children which may use the appliance out of service for their own games.

1.2 - WARNINGS

- Installation must be carried out by qualified personnel.
- It is essential to apply all the notions described in this manual.
- **THE MANUFACTURER ASSUMES NO LIABILITY FOR DAMAGES TO PEOPLE OR PROPERTY RESULTING FROM THE LACK OF RESPECT OF THE STANDARDS CONTAINED IN THIS BOOKLET.**
- The manufacturer reserves the right to apply changes at any moment to his own models, notwithstanding the essential characteristics described in this manual.
- During the assembly, and upon any maintenance operation, it is necessary to respect the precautions mentioned in this manual and in the one of the terminal, and adopt every precautions suggested by common sense and by the Safety Standards in force in the place of installation.
- After removing the packaging, make sure of the appliance intactness; the elements of the packaging must not be left within the reach of children, as they constitute a potential source of danger.
- The Wireless kit must be installed in a system terminal placed next to the router.
In the event of an excessive weakening of the Wireless signal, **the app OS Smart System** may disconnect more easily when the signal weakens.
- The device transmits at a frequency of 2.4 GHz.
- The connection quality to a wireless network may result influenced by the presence of electromagnetic smog.



- This unit complies with the European directives
 - ETSI EN 301 489-1 V2.2.3:2019
 - ETSI EN 301 489-17 V3.2.4:2020
 - ETSI EN 300 328 V2.2.2:2019
- The simultaneous use of this appliance next to other radio frequency appliances may compromise the quality of the transmitted/received signal until the communication is interrupted.
- The device uses a non-harmonized frequency and is conceived to be used in European countries; for the use restrictions of this equipment, refer to the specific standards in force for each country.
- In the countries part of the EU, the WLAN can therefore be used indoors without any restriction, but in France it cannot be used outdoors.
- Changes or modifications not expressly approved by the party responsible for conformity may nullify the authorization of the user to use the equipment.
- Check compatibility of the device used with **the OS Smart System app** in the list on the digital stores.
OLIMPIA SPLENDID is not responsible for any problem deriving from the incompatibility.

2 - TECHNICAL DATA

2.1 - WIRELESS COMMUNICATION PROTOCOL

Operating frequency bandfrom 2,412 GHz to 2,484 GHz

Maximum transmitted power.....19,5 dBm

Communication standardIEEE 802,11 b/g/n

Antenna.....Integrated in the PCB



2.2 - COMPATIBILITY

Before proceeding with the installation of the kit B1130, check the serial number of the terminal. If the fifth symbol of the serial number is a **letter present in the list below**, the printed circuit board **is not compatible** and it'll be necessary to contact the assistance service for the installation.

The fifth symbol must not be :

“ A - B - C - D - E - F - G - H - I - L - M - N - P - R - S - U - V - X - Z ”.

3 - DESCRIPTION OF THE KIT

3.1 - CONTENT OF THE KIT

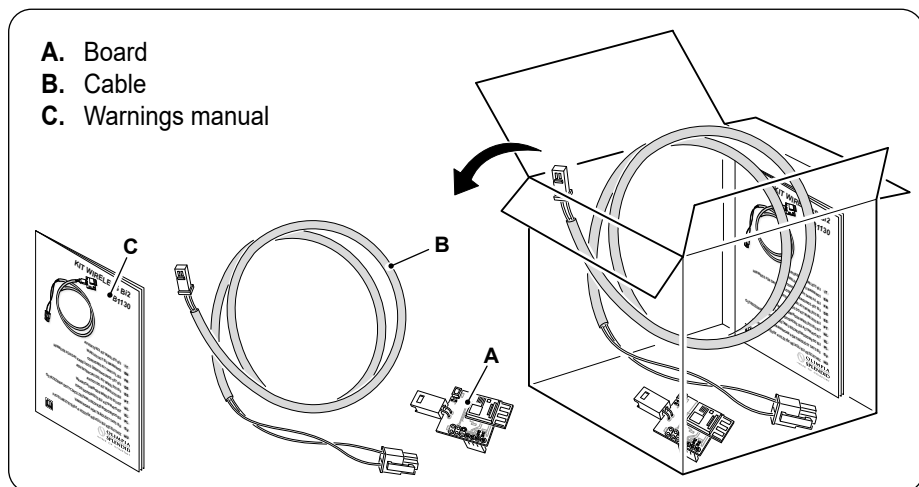

3.2 - KIT ASSEMBLY (FIG.1)

- Connect the connector (A) to the terminal (B1) of the kit cable (B).
- Make sure that a “Click” is heard during the connection for the correct linking of the two terminals.

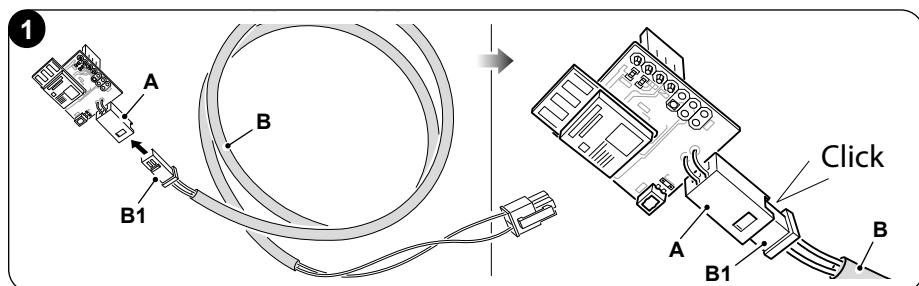

3.3 - LIST OF COMPONENTS (FIG.2)

2

1. Modbus connector
2. Reset button
3. Cloud led
4. Modbus led
5. Feeding strip

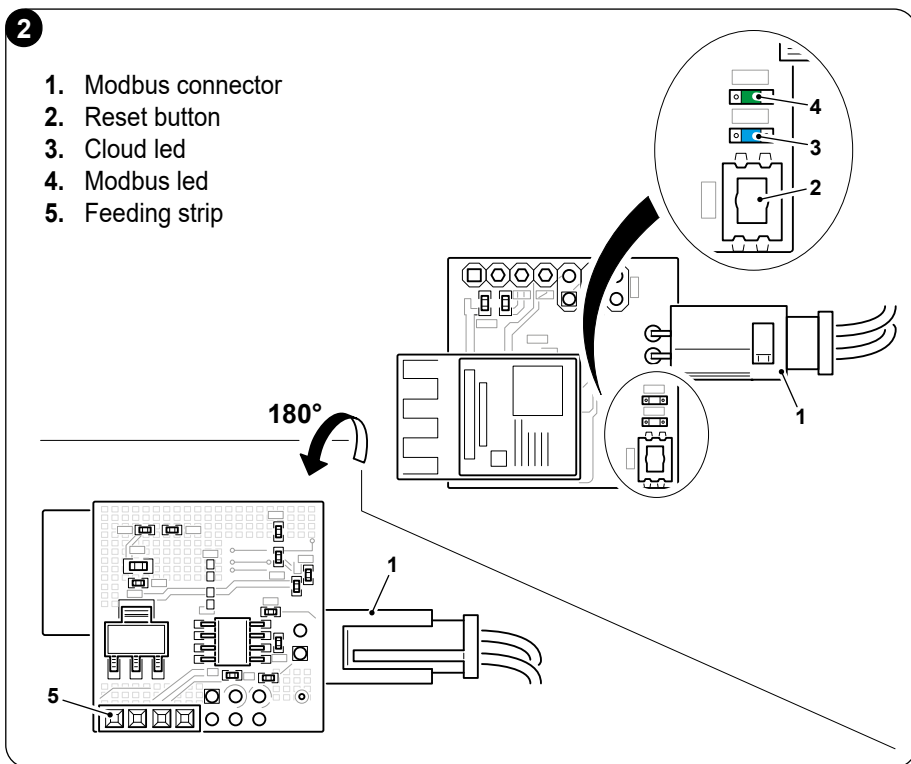

3.3 - INSTALLATION AND REPLACEMENT OF THE WIRELESS KIT



The following actions for correct installation are not necessary if the kit is supplied pre-mounted on the terminals.



To access the indicated points of connection, please refer to the main manual of the terminal, where the operations to be performed for correct removal of the parts of the shell are indicated.



3.4 - CONNECTION WITH THE PRINTED CIRCUIT BOARD

- Remove the necessary parts of the terminal to access the printed circuit board.
- Connect the connector (1) of the Kit B1130 as shown in figure.



The printed circuit board model may vary according to the model.

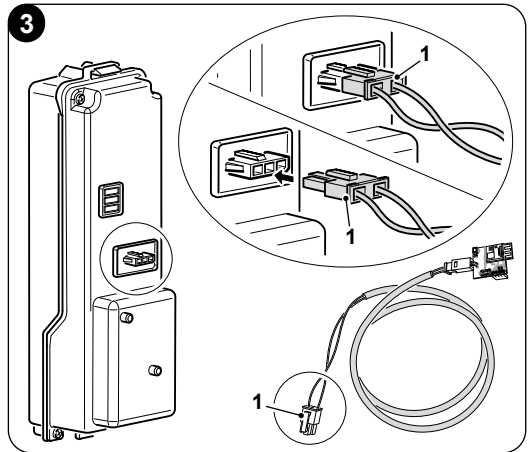

3.5 - CONNECTION WITH THE DISPLAY

- Remove the necessary parts of the terminal to access the rear part of the display.
- Connect the feeding strip (5) of the Kit B1130 as shown in figure.

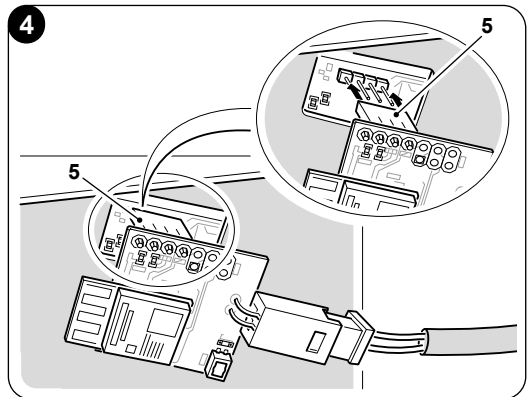

4 - INSTALLATION OF THE APP

4.1 - DOWNLOAD OF THE APP



Before performing the installation of the app, check for compatibility of the device on the used store.

- The App **OS Smart System** can be downloaded from Google Play Store and iPhone App Store



iOS



Android

- The App **OS Smart System** can be subject to changes without prior notice, designed to improve its characteristics and performance.



4.2 - TERMINAL PAIRING PROCEDURE

- The following images describe the actions to be carried out to add a new terminal to the network.
- For the pairing procedure between the electronic device and the system terminal, follow the instructions indicated inside the APP.

5 - APP USER GUIDE

5.1 - LOGIN

From the starting screen it is possible to perform two operations in order to login:

- Log in by clicking on “Sign up” and follow the instructions.
- Access using the credentials already in your possession.

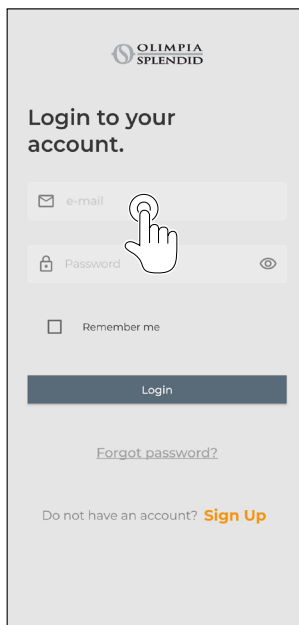
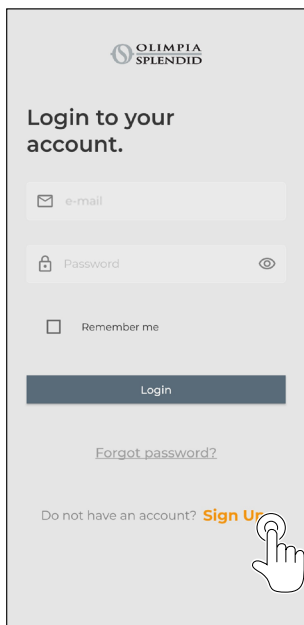

- It is possible to save your access credentials by checking the “Remember me” box before Logging in.

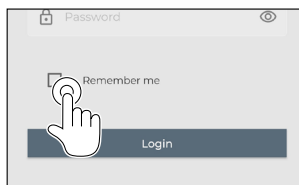

5.2 - DEVICE PAIRING

To pair the first device it is necessary to:

- Click on “+” and follow the instructions to configure your device.

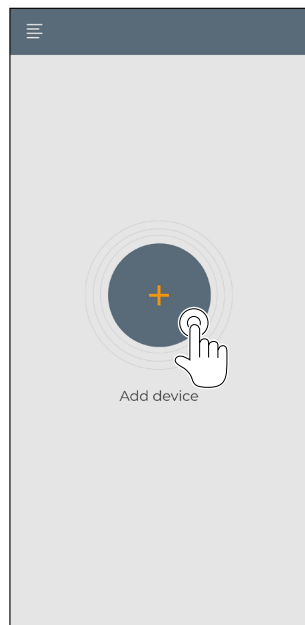

To pair other devices it is necessary to:

- Click on the top left corner and make the drop-down menu appear.
- Click on “**add device**”.
- Press on the icon “**Bi2**” and follow the instructions to configure your device.



5.3 - USE OF THE DEVICES

Select the desired device from the drop-down central menu.



It is possible to configure the following functions:

1. Fan speed
- 2a. Desired temperature increase
- 2b. Desired temperature decrease
- 3a. Activation of manual mode
- 3b. Activation of programming
4. Operating mode



The data transmission from the device to the App occurs at reduced speed with respect to the data transmission from the App to the device.

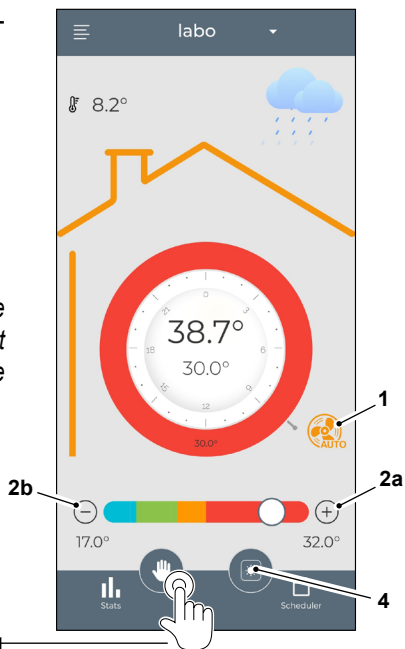
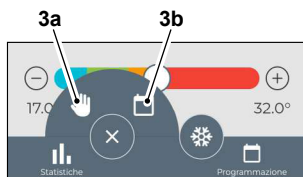

Furthermore, it is possible to display the following information:

1. Outdoor weather (in the place where it has been paired for the first time)
2. Indoor temperature
3. Set temperature
4. Usage statistics of the device

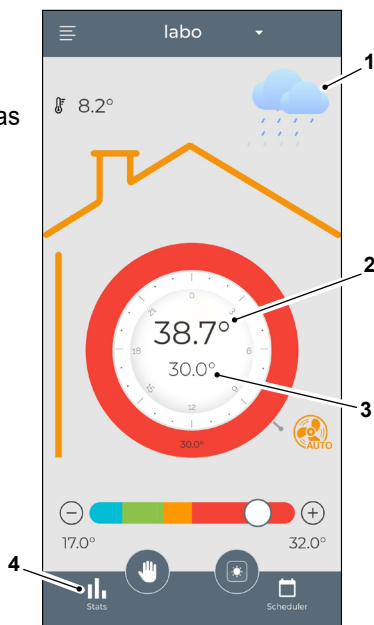

To access the daily programming settings page, press the icon:

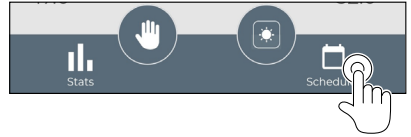

- Select the day in which programming must be set.
- Use “+” to set up to 4 time bands.

- Press on the icon in the top right corner to duplicate the settings on another day.

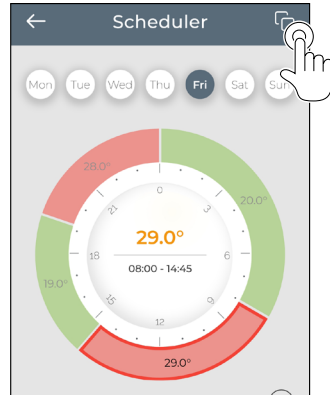
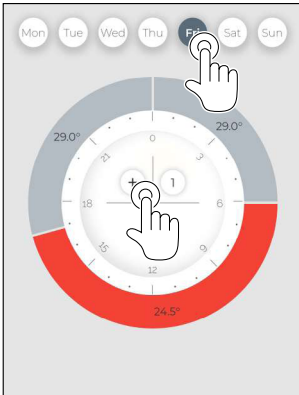

- Select a quarter to change the settings:
 1. Fan speed
 2. Desired temperature
 - 3a. Band activation time (*)
 - 3b. Band deactivation time (*)
- To confirm the changes, press (4).
- To cancel the changes, press (5).
- To delete the time band, press (6).

(*) The configuration of the time bands has no effect on the switching on and switching off of the machine.



To perform the set operating modes, the terminal must be on.

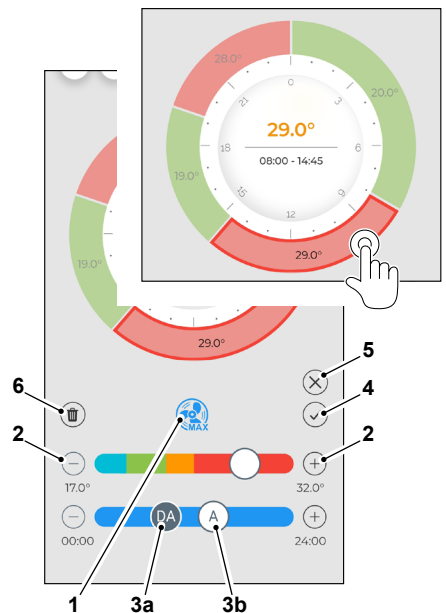

5.4 - APP SETTINGS

To access the settings of the app, click in on the top left corner and display the drop-down menu.

In this drop-down menu it is possible to perform the following options:

- **Add device**
(see par. "Device pairing")
- **Settings**
(see the following screen)
- **Support**
request support by sending an e-mail to the assistance service
- **Rated Us**
rate the app through the store
- **Logout**
logout from the app

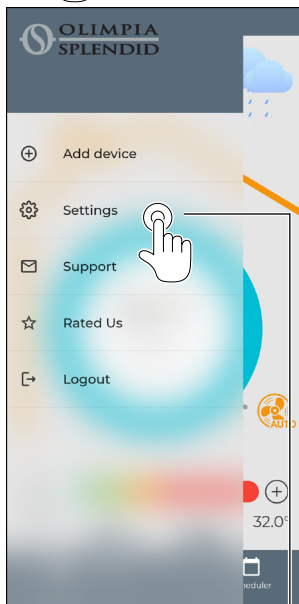

In this drop-down menu it is possible to perform the following options:

- Display the name with which the login has been performed
- Display the mail with which the login has been performed
- Display and/or change the name of your device
- Display and/or change the network to which you are connected
- Display the software version
- Enable/disable sharing the information of the app with the technical support
- Display the app version

Press the icon on the top right corner to delete the device or the account

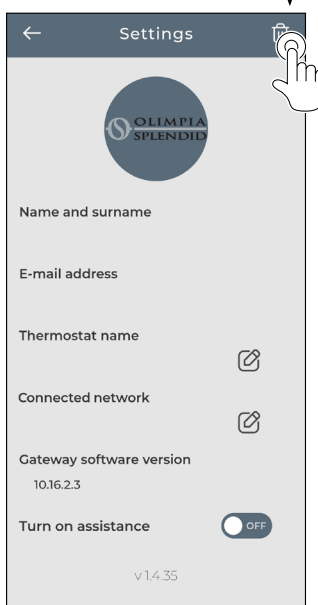

6 - TROUBLESHOOTING

	LED status	Operating conditions	What to do ?
Green Led mod-bus (4)	OFF	Not permitted	Check connection with the display and restart the terminal
	Slowly flashing	Mod-bus enabled but not connected to the terminal	Check the connection cable with the terminal board (A)
	Quickly flashing	Mod-bus enabled and connected to the terminal	The device is connected and ready for configuration



Before proceeding with the check of the wireless connection, make sure the mod-bus is enabled and connected to the terminal.

	LED status	Operating conditions	What to do ?
Blu Led cloud (3)	OFF	Wireless connection not enabled	Check connection with the display and perform the pairing procedure
	Slowly flashing (one second)	Wireless connection active but not configured	Perform the configuration procedure through the APP
	Steady	Wireless connection active and configured	The device is configured and ready for use

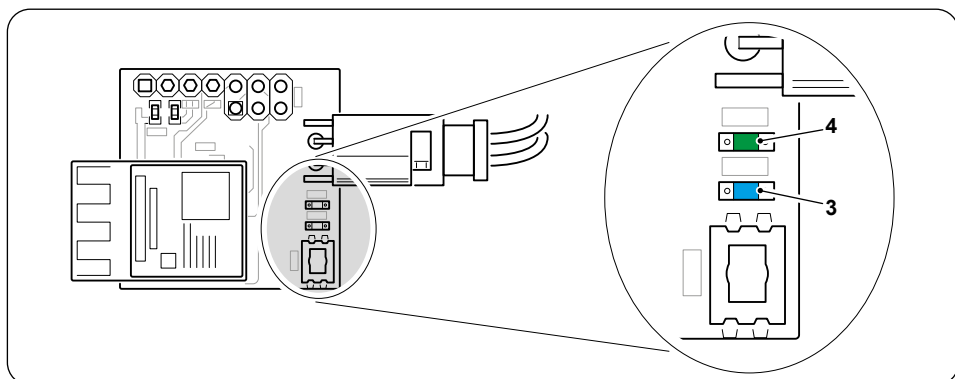



1 - INFORMATIONS GÉNÉRALES	1
1.1 - GARANTIE	1
1.2 - MISES EN GARDE	2
2 - DONNÉES TECHNIQUES	3
2.1 - PROTOCOLE DE COMMUNICATION SANS FIL	3
2.2 - COMPATIBILITÉ	4
3 - DESCRIPTION DU KIT	4
3.1 - CONTENU DU KIT	4
3.2 - ASSEMBLAGE DU KIT (FIG. 1)	4
3.3 - IDENTIFICATION DES PIÈCES (FIG.2)	5
3.3 - INSTALLATION ET REMPLACEMENT DU KIT SANS FIL	5
3.4 - CONNEXION AVEC LA CARTE ÉLECTRONIQUE	6
3.5 - CONNEXION AVEC L’AFFICHEUR	6
4 - INSTALLATION DE L’APPLI	6
4.1 - TÉLÉCHARGEMENT DE L’APPLI	6
4.2 - PROCÉDURES D’ASSOCIATION DU TERMINAL	7
5 - GUIDE D’UTILISATION DE L’APPLI	7
5.1 - CONNEXION	7
5.2 - APPAIRER UN DISPOSITIF	8
5.3 - UTILISATION DES DISPOSITIFS	8
5.4 - PARAMÈTRES DE L’APPLI	11
6 - DIAGNOSTIC DES ANOMALIES	12

1 - INFORMATIONS GÉNÉRALES

Le kit sans fil B1130 permet de contrôler le fonctionnement du terminal auquel il est connecté, sur la base des commandes fournies par l’application installée sur un smartphone, un iphone, une tablette ou un Ipad.

Ce manuel a été conçu dans le but de vous fournir toutes les explications nécessaires pour pouvoir gérer au mieux votre système.

Lire attentivement ce manuel avant de procéder à toute opération (installation, entretien, utilisation) et suivre scrupuleusement ce qui est décrit dans les différents chapitres ; ce manuel doit être considéré comme partie intégrante du mode d’emploi fourni avec les terminaux du système OLIMPIA SPLENDID.

Ces modes d’emploi doivent donc être conservés avec soin et doivent TOUJOURS accompagner l’appareil, même si celui-ci est transféré à un autre propriétaire/utilisateur ou transféré dans un autre établissement. En cas de dommage ou de perte de ce manuel, il faut en demander une copie au service d’assistance technique OLIMPIA SPLENDID de votre zone.

1.1 - GARANTIE

Olimpia Splendid garantit cet appareil contre les défauts imputables à des vices de fabrication conformément au **D-L 24/02 du 02/02/2002**.

Tout autre problème lié aux conditions suivantes sera exclu de la garantie :

- Mauvaise installation.
- Événements atmosphériques extraordinaires.
- Une utilisation par du personnel non autorisé.



- Cet appareil ne doit être utilisé que pour l'usage pour lequel il a été expressément conçu. Toute autre utilisation doit être considérée comme impropre et donc dangereuse. Le fabricant ne saura être tenu responsable des dommages causés par une utilisation incorrecte, inappropriée et déraisonnable.
- L'appareil ne doit pas être utilisé par des enfants ou des personnes incapables et sans surveillance.
- En cas de panne et/ou de mauvais fonctionnement du système, l'éteindre et ne pas essayer d'en altérer le fonctionnement. Si des réparations s'imposent, il faut s'adresser uniquement aux centres d'assistance technique agréés par le fabricant et utiliser que des pièces de rechange d'origine. Le non-respect des instructions précédentes peut compromettre la sécurité du système.
- Lorsque l'on démonte le système, il faut éliminer les différents composants séparément, conformément aux réglementations locales. Il est également recommandé de rendre inoffensives les parties de l'appareil pouvant présenter un danger, notamment pour les enfants qui pourraient utiliser l'appareil hors service pour leurs propres jeux.

1.2 - MISES EN GARDE

- L'installation doit être effectuée par un personnel qualifié.
- Il est essentiel d'appliquer toutes les notions décrites dans ce manuel.
- **LE FABRICANT DÉCLINE TOUTE RESPONSABILITÉ EN CAS DE DOMMAGES À DES PERSONNES OU À DES BIENS DUS AU NON-RESPECT DES CONSIGNES MENTIONNÉES DANS CE MANUEL.**
- Le fabricant se réserve le droit d'apporter des modifications à ses modèles à tout moment, sans préjudice des caractéristiques essentielles décrites dans ce manuel.
- Durant le montage, et à chaque opération d'entretien, respecter les consignes fournies dans ce manuel et dans celui du terminal et prendre toutes les précautions suggérées par le bon sens commun et par les Réglementations de sécurité en vigueur sur le lieu d'installation.
- Après avoir retiré l'emballage s'assurer de l'intégrité de l'appareil ; les éléments de l'emballage ne doivent pas être laissés à portée des enfants car ils représentent des sources potentielles de danger.
- Le kit sans fil doit être installé dans un terminal du système situé à proximité du routeur.

L'appli OS Smart System peut se déconnecter plus facilement lorsque la transmission sans fil s'affaiblit.

- L'appareil émet à une fréquence de 2,4 GHz.
- La qualité de la connexion à un réseau sans fil peut être affectée par la présence de pollution électromagnétique.



- Cet appareil est conforme aux directives européennes
 - ETSI EN 301 489-1 V2.2.3:2019
 - ETSI EN 301 489-17 V3.2.4:2020
 - ETSI EN 300 328 V2.2.2:2019
- L'utilisation simultanée de cet appareil à proximité d'autres appareils à radiofréquences peut compromettre la qualité du signal émis/reçu au point d'interrompre la communication.
- L'appareil utilise une fréquence non harmonisée et est conçu pour être utilisé dans les pays européens ; se référer aux réglementations nationales en vigueur pour connaître les restrictions d'utilisation de cet appareil.
- Dans les pays de l'UE, le WLAN (réseau local sans fil) peut donc être utilisé à l'intérieur sans aucune restriction, mais en France, il ne peut pas être utilisé à l'extérieur.
- Les changements ou modifications apportés sans l'approbation expresse de la partie responsable de la conformité peuvent annuler le droit de l'utilisateur à utiliser l'appareil.
- Vérifier la compatibilité du dispositif utilisé avec ***l'appli OS Smart System*** dans la liste fournie dans les magasins numériques.
OLIMPIA SPLENDID n'est pas responsable des problèmes résultant d'une incompatibilité.
- **Ces informations sont considérées comme exactes à la date de publication et/ou de révision ; Olimpia Splendid se réserve le droit de modifier ce document et les informations connexes sans préavis afin d'en améliorer la fiabilité ou le fonctionnement.**

2 - DONNÉES TECHNIQUES

2.1 - PROTOCOLE DE COMMUNICATION SANS FIL

Bande de fréquences.....	de 2,412 GHz à 2,484 GHz
Puissance maximale transmise	19,5 dBm
Norme de communication	IEEE 802.11 b/g/n
Antenne.....	Intégrée dans le circuit imprimé



2.2 - COMPATIBILITÉ

Vérifier, avant de procéder à l'installation du kit B1130, le numéro de série du terminal. Si le cinquième caractère du numéro de série est une **lettre de la liste ci-dessous**, la carte électronique **n'est pas compatible**, contacter le service d'assistance pour l'installation.

Le cinquième caractère ne doit pas être :

« **A - B - C - D - E - F - G - H - I - L - M - N - P - R - S - U - V - X - Z** ».

3 - DESCRIPTION DU KIT

3.1 - CONTENU DU KIT

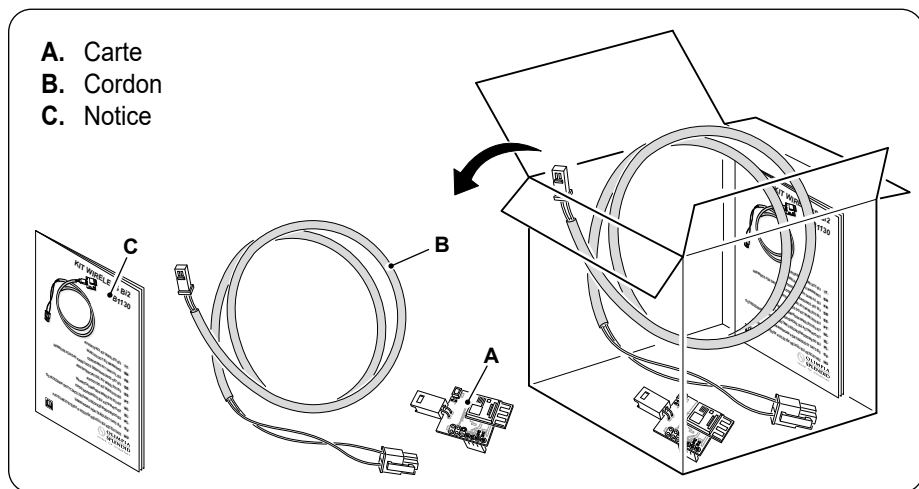

3.2 - ASSEMBLAGE DU KIT (FIG. 1)

- Connecter le connecteur (A) à la borne (B1) du cordon du kit (B).
- Il faut entendre un « clic » lors de la connexion pour la bonne jonction des deux bornes.

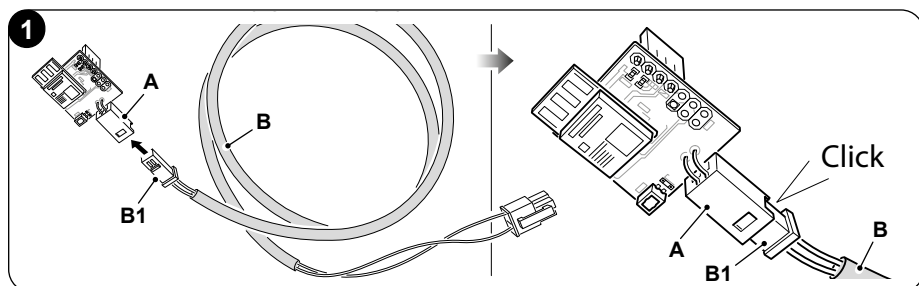

3.3 - IDENTIFICATION DES PIÈCES (FIG.2)

2

1. Connecteur Modbus
2. Bouton de réinitialisation
3. Led cloud
4. Led Modbus
5. Bande d'alimentation

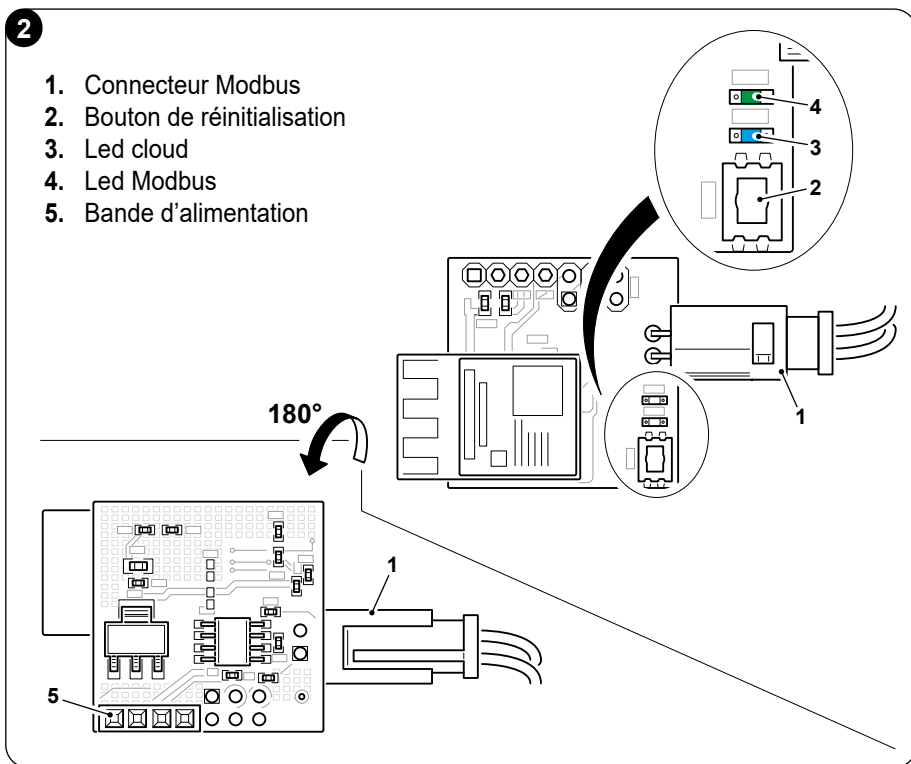

3.3 - INSTALLATION ET REMPLACEMENT DU KIT SANS FIL

 **Les opérations suivantes décrites pour une installation correcte ne sont pas nécessaires si le kit est fourni prémonté sur les terminaux.**

 **Pour accéder aux points de connexion indiqués plus bas, consulter le manuel principal du terminal, où sont indiquées les opérations à effectuer pour retirer correctement les parties du corps.**



3.4 - CONNEXION AVEC LA CARTE ÉLECTRONIQUE

- Retirer les parties nécessaires du terminal pour accéder à la carte électronique.
- Brancher le connecteur (1) du kit B1130 comme indiqué sur la figure.



Le modèle de la carte électronique peut varier en fonction du modèle.

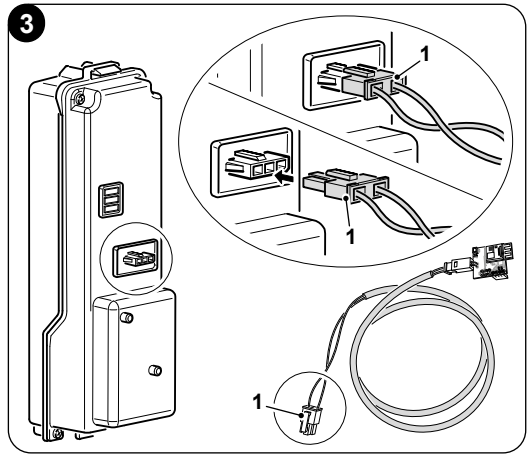

3.5 - CONNEXION AVEC L'AFFICHEUR

- Retirer les parties nécessaires du terminal pour accéder à l'arrière de l'afficheur.
- Brancher la bande d'alimentation (5) du kit B1130 comme indiqué sur la figure.

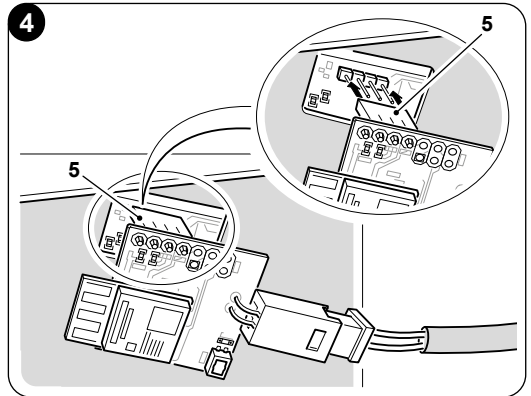

4 - INSTALLATION DE L'APPLI

4.1 - TÉLÉCHARGEMENT DE L'APPLI



Avant d'installer l'appli, vérifier la compatibilité de l'appareil sur le magasin utilisé.

- L'appli **OS Smart System** peut être téléchargée à partir du Google Play Store et de l'iPhone App Store.



iOS



Android

- L'appli **OS Smart System** peut faire l'objet de modifications sans préavis afin d'en améliorer les fonctionnalités et les performances.



4.2 - PROCÉDURES D'ASSOCIATION DU TERMINAL

- Les images suivantes décrivent les actions à effectuer pour ajouter un nouveau terminal au réseau.
- En ce qui concerne la procédure d'association entre le dispositif électronique et le terminal de l'installation, suivre les instructions fournies par l'APPLI.

5 - GUIDE D'UTILISATION DE L'APPLI

5.1 - CONNEXION

À partir de la page d'accueil, il existe deux manières pour se connecter :

- S'inscrire en cliquant sur « Je m'enregistre » et en suivant les instructions.
- Se connecter à l'aide des identifiants dont on dispose déjà.

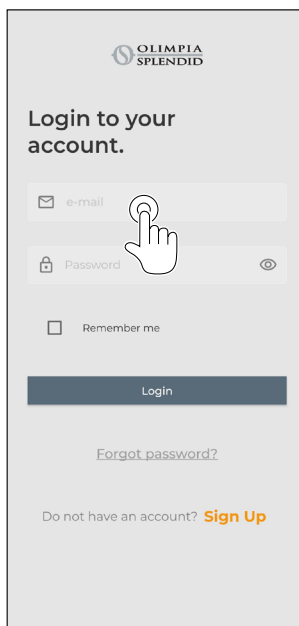
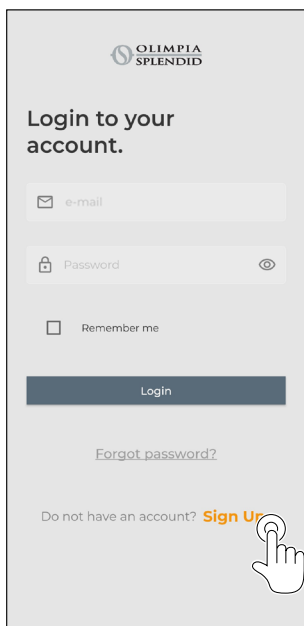

- Il est possible d'enregistrer ses identifiants en cochant la case « Se souvenir de moi » avant de se connecter.

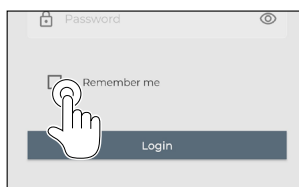

5.2 - APPAIRER UN DISPOSITIF

Pour appairer le premier appareil il faut :

- Cliquer sur « + » et suivre les instructions pour configurer l'appareil.

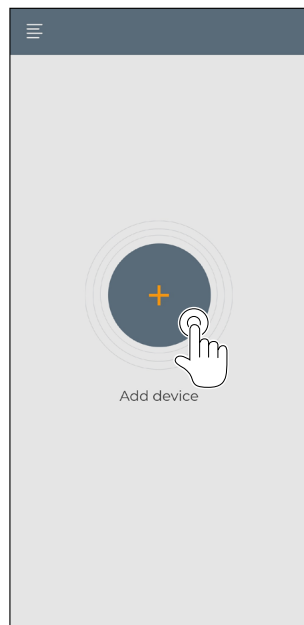

Pour appairer d'autres appareils, il faut :

- Cliquer en haut à gauche et afficher le menu déroulant.
- Cliquer sur « **ajouter un appareil** ».
- Cliquer sur l'icône « **Bi2** » et suivez les instructions pour configurer l'appareil.



5.3 - UTILISATION DES DISPOSITIFS

Sélectionner l'appareil souhaité dans le menu déroulant central.



Il est possible de configurer les fonctions suivantes :

1. Vitesse de ventilation
- 2a. Augmentation de la température souhaitée
- 2b. Diminution de la température souhaitée
- 3a. Activation du mode manuel
- 3b. Activation de la programmation
4. Mode de fonctionnement



La transmission des données de l'appareil à l'application se fait à une vitesse réduite par rapport à la transmission des données de l'application à l'appareil.

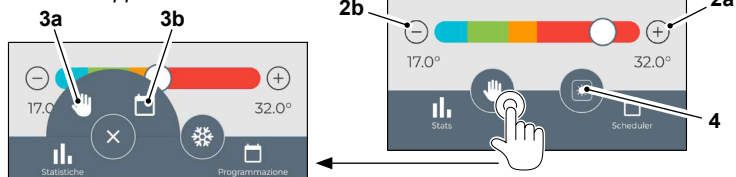

Les informations suivantes s'afficher aussi :

1. Météo extérieure (à l'endroit où il a été associé pour la première fois)
2. Température interne
3. Température programmée
4. Statistiques d'utilisation de l'appareil

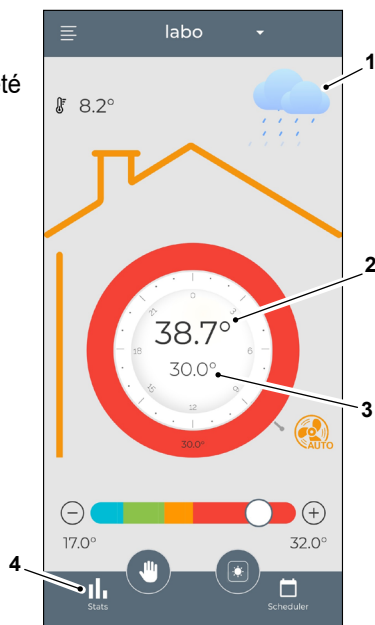

Pour accéder à la page des paramètres de programmation quotidienne, appuyer sur l'icône :

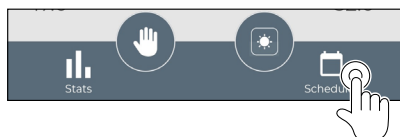

- Sélectionner le jour pour lequel définir l'horaire.
- Utiliser « + » pour définir jusqu'à 4 plages horaires.

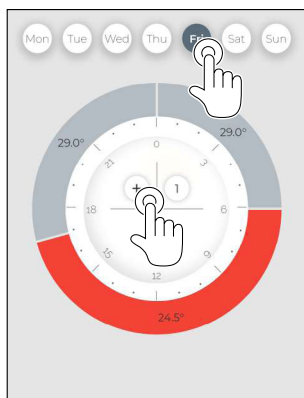

- Appuyer sur l'icône se trouvant en haut à droite pour dupliquer les paramètres sur un autre jour.

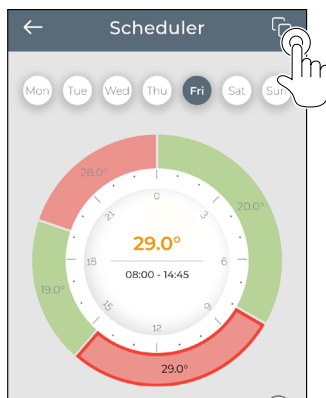

- Sélectionner un cadran pour modifier les paramètres :

1. Vitesse du ventilateur
2. Température souhaitée
- 3a. Heure d'activation de la plage horaire (*)
- 3b. Heure de désactivation de la plage horaire (*)

- Pour confirmer les modifications, appuyer sur (4).
- Pour annuler les modifications, appuyer sur (5).
- Pour supprimer la plage horaire, appuyer sur (6).

(*) Le réglage des plages horaires n'a pas d'effet sur la mise en marche ni sur l'arrêt de la machine.

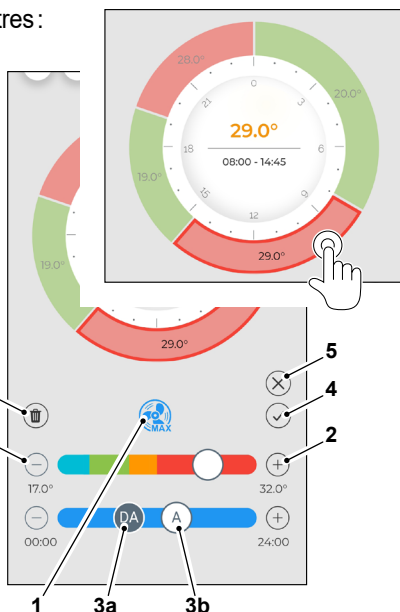

Le terminal doit être allumé pour pouvoir exécuter les modes de fonctionnement programmés.



5.4 - PARAMÈTRES DE L'APPLI

Pour accéder aux paramètres de l'application, cliquer en haut à gauche et afficher le menu déroulant.

Les options suivantes sont disponibles depuis ce menu déroulant :

- *Ajouter un nouvel appareil*
(voir § « Appairer un dispositif »)
- *Paramètres supplémentaires*
(voir page suivante)
- *Assistance*
demander de l'aide en envoyant un e-mail au service d'assistance
- *Évaluation de l'application*
évaluer l'application via le magasin
- *Déconnexion*
se déconnecter de l'application

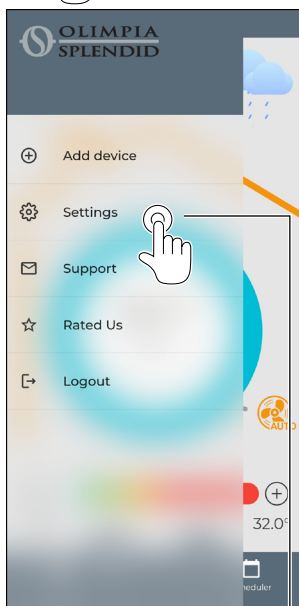

Les options suivantes sont disponibles depuis ce menu déroulant :

- Afficher le nom sous lequel on est connecté
- Afficher l'adresse électronique avec laquelle on s'est connecté
- Afficher et/ou modifier le nom de l'appareil
- Afficher et/ou modifier le réseau auquel on s'est connecté
- Afficher la version du logiciel
- Activer/désactiver le partage des informations relatives à l'application avec le service d'assistance technique
- Afficher la version de l'application

Appuyez sur l'icône en haut à droite pour supprimer l'appareil ou le compte.

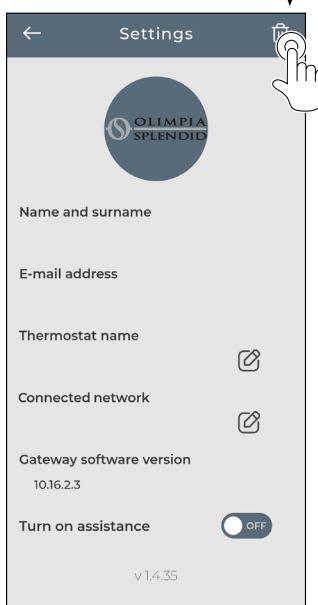

6 - DIAGNOSTIC DES ANOMALIES

	État des LED	Conditions de fonctionnement	Que faire ?
Led Modbus (4) verte	Éteinte	Non prévu	Vérifier le branchement avec l'afficheur et redémarrer le terminal
	Clignotement lent	Modbus autorisé mais non connecté au terminal	Vérifier le branchement du câble de connexion à la carte du terminal (A)
	Clignotement rapide	Modbus activé et connecté au terminal	L'appareil est connecté et prêt pour la configuration



Avant de poursuivre la vérification de la connexion sans fil, vérifier que le modbus est activé et connecté au terminal.

	État des LED	Conditions de fonctionnement	Que faire ?
Led cloud (3) bleu	Éteinte	La connexion sans fil n'est pas activée	Vérifier la connexion avec l'afficheur et effectuer la procédure d'appairage
	Clignotement lent (une seconde)	Connexion sans fil activée mais non configurée	Effectuer la procédure de configuration via l'APPLI
	Mode fixe	Connexion sans fil activée et configurée	L'appareil est configuré et prêt à l'emploi

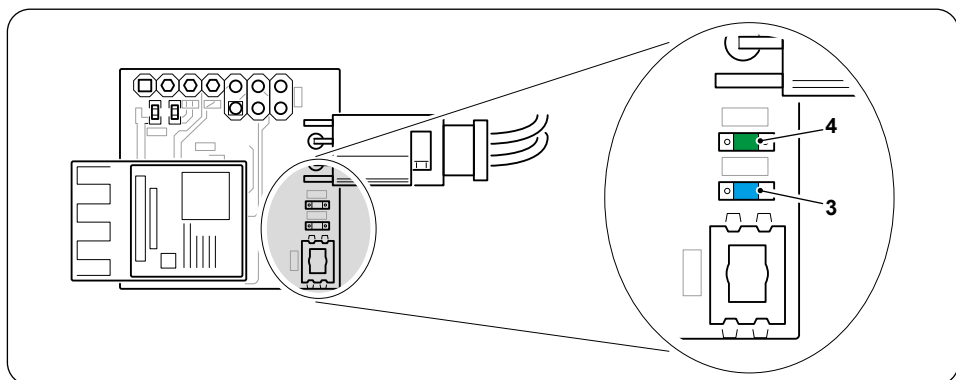



1 - ALLGEMEINE INFORMATIONEN	1
1.1 - GARANTIE	1
1.2 - HINWEISE	2
2 - TECHNISCHE ANGABEN	3
2.1 - KOMMUNIKATIONSPROTOKOLL DER KABELLOSEN ÜBERTRAGUNG	3
2.2 - KOMPATIBILITÄT	4
3 - BESCHREIBUNG DES SETS	4
3.1 - INHALT DES SETS	4
3.2 - MONTAGE DES SETS (ABB. 1)	4
3.3 - IDENTIFIKATION DER BAUTEILE (ABB. 2).....	5
3.3 - INSTALLATION UND AUSTAUSCH DES KABELLOSEN ÜBERTRAGUNGS-SETS	5
3.4 - VERBINDUNG MIT DER LEITERPLATTE	6
3.5 - VERBINDUNG MIT DEM DISPLAY	6
4 - INSTALLATION DER ANWENDUNG	6
4.1 - DIE ANWENDUNG HERUNTERLADEN	6
4.2 - ZUORDNUNG ZUM ENDGERÄT	7
5 - ANLEITUNG ZUR NUTZUNG DER APP	7
5.1 - LOGIN	7
5.2 - ZUORDNUNG DES GERÄTS	8
5.3 - GEBRAUCH DER GERÄTE	8
5.4 - APP-EINSTELLUNGEN	11
6 - DIAGNOSTIK VON STÖRUNGEN	12

1 - ALLGEMEINE INFORMATIONEN

Mit dem kabellosen Übertragungs-Set B1130 kann der Betrieb eines Endgeräts, mit dem es verbunden ist, gesteuert werden. Dabei werden Steuerungen durch eine App gegeben, die auf einem Smartphone, iPhone, Tablet oder iPad installiert ist.

Diese Anleitung wurde erstellt, um Ihnen alle Erläuterungen für eine einwandfreie Bedienung Ihrer Anlage zu geben.

Diese Anleitung sorgfältig durchlesen, bevor irgendein Vorgang ausgeführt wird (Montage, Wartung, Gebrauch usw.). Halten Sie sich streng an die Anweisungen der einzelnen Kapitel. Diese Anleitung ist ein wesentlicher Bestandteil der Bedienungs-, Montage- und Wartungsanleitung des Datenendgeräts von OLIMPIA SPLENDID.

Beide Bedienungsanleitungen müssen immer sorgfältig aufbewahrt werden und das Gerät IMMER begleiten, wenn dieses den Besitzer oder Benutzer wechselt oder in eine andere Anlage eingebaut wird. Bei Beschädigung oder Verlust dieser Anleitung fordern Sie bitte beim OLIMPIA SPLENDID Kundenservice Ihrer Gegend ein anderes Exemplar an.

1.1 - GARANTIE

Olimpia Splendid gewährt auf dieses Gerät eine Garantie für Mängel, die auf Herstellungsfehlern beruhen, gemäß **Gesetzesdekret 24/02 vom 02.02.2002**.

Von der Garantie sind Mängel ausgeschlossen, die auf folgende Bedingungen beruhen:

- Falsche Montage.
- Außergewöhnliche Witterungsbedingungen.
- Manipulation durch nicht befugtes Personal.



- Das Gerät ist ausschließlich für den Zweck bestimmt, für den es ausdrücklich konzipiert wurde. Jeder andere Gebrauch ist als unsachgemäß und daher als gefährlich einzustufen. Der Hersteller kann nicht für Schäden haftbar gemacht werden, die auf einem falschen, unsachgemäßen und unvernünftigen Gebrauch beruhen.
- Das Gerät nicht ohne Überwachung von Kindern oder laienhaften Nutzern bedienen lassen.
- Bei einem Defekt und/oder einer Betriebsstörung des Systems, dieses ausschalten und es nicht manipulieren. Sich für eine eventuelle Reparatur ausschließlich an den vertraglichen Kundendienst wenden und Originalersatzteile verlangen. Werden die oben beschriebenen Angaben nicht beachtet, kann die Sicherheit des Geräts beeinträchtigt werden.
- Bei der Demontage des Systems, die einzelnen Bestandteile gemäß den Vorschriften örtlicher Gesetze entsorgen. Außerdem wird empfohlen, Bauteile des Geräts, die eine Gefahr darstellen könnten, unschädlich zu machen, insbesondere für Kinder, die das außer Betrieb genommene Gerät für ihre Spiele verwenden könnten.

1.2 - HINWEISE

- Die Installation ist durch qualifiziertes Fachpersonal auszuführen.
- Es ist wichtig, alle in dieser Gebrauchsanleitung aufgeführten Hinweise zu beachten.
- **DER HERSTELLER ÜBERNIMMT KEINE HAFTUNG FÜR PERSONEN- ODER SACHSCHÄDEN, DIE DURCH NICHTBEACHTUNG DER IN DIESER BETRIEBSANLEITUNG ENTHALTENEN VORSCHRIFTEN ENTSTEHEN.**
- Die Herstellerfirma behält sich vor, an den Modellen jederzeit Änderungen vorzunehmen, sofern die grundlegenden, in dieser Anleitung beschriebenen Merkmale davon unberührt bleiben.
- Während der Montage oder bei Wartungen müssen alle Vorsichtsmaßnahmen beachtet werden, die in dieser Betriebsanleitung oder dem Handbuch des Endgeräts angegeben sind. Es müssen alle Vorsichtsmaßnahmen beachtet werden, die an den gesunden Menschenverstand appellieren und die durch die geltenden Sicherheitsvorschriften des Installationsortes vorgeschrieben sind.
- Nachdem die Verpackung entfernt wurde, ist sicherzustellen, dass das Gerät unversehrt ist; die Verpackung darf nicht in Reichweite von Kindern bleiben, da sie eine potenzielle Gefahrenquelle darstellt.
- Das kabellose Übertragungs-Set muss in einem Endgerät der Anlage, in der Nähe des Routers installiert werden.
Wenn das Funksignal zu schwach wird, könnte das **App OS Smart System** leichter unterbrechen, während das Signal schwächer wird.
- Das Gerät überträgt auf einer Frequenz von 2.4 GHz.



- Die Qualität der Verbindung an ein Funknetz könnte durch Elektromog beeinträchtigt werden.
- Dieses Gerät entspricht folgenden europäischen Richtlinien
 - ETSI EN 301 489-1 V2.2.3:2019
 - ETSI EN 301 489-17 V3.2.4:2020
 - ETSI EN 300 328 V2.2.2:2019
- Wird dieses Gerät gleichzeitig in der Nähe von anderen Funkübertragungsgeräten benutzt, könnte die Qualität des übertragenen/empfangenen Signals beeinträchtigt und sogar die Kommunikation unterbrochen werden.
- Das Gerät arbeitet mit einer nicht harmonisierten Frequenz und wurde für den Gebrauch in europäischen Ländern entworfen. Die geltenden länderspezifischen Vorschriften für Einschränkungen bei der Benutzung des Geräts beachten.
- In EU-Ländern kann WLAN daher in geschlossenen Räumen ohne Einschränkungen benutzt werden, aber in Frankreich darf es nicht im Freien verwendet werden.
- Abänderungen oder Manipulationen, die nicht ausdrücklich durch den Compliance-Beauftragten genehmigt wurden, können zum Erlischen der Nutzungsgenehmigung des Gerätes führen.
- Die Kompatibilität des verwendeten Geräts mit der **App OS Smart System** in der Liste der digitalen Stores überprüfen.
OLIMPIA SPLENDID ist nicht für Probleme verantwortlich, die auf Inkompatibilität beruhen.
- **Diese Informationen werden zum Zeitpunkt des Veröffentlichungs- bzw. Überarbeitungsdatums als gewissenhaft erachtet; Olimpia Splendid behält sich das Recht vor, dieses Dokument und die entsprechenden Informationen ohne Vorankündigung mit dem Ziel zu ändern, die Zuverlässigkeit oder den Betrieb zu verbessern.**

2 - TECHNISCHE ANGABEN

2.1 - KOMMUNIKATIONSPROTOKOLL DER KABELLOSEN ÜBERTRAGUNG

Betriebs-Frequenzbereich.....	zwischen 2,412 GHz und 2,484 GHz
Maximale Sendeleistung.....	19,5 dBm
Kommunikationsnormen	IEEE 802,11 b/g/n
Antenne.....	In der Leiterplatte integriert



2.2 - KOMPATIBILITÄT

Bevor das Set B1130 installiert wird, die Seriennummer des Endgeräts überprüfen. Wenn das fünfte Zeichen der Seriennummer ein **Buchstabe ist, der in der unten aufgeführten Liste angegeben ist**, dann ist die Leiterplatte **nicht kompatibel** und Sie müssen für die Installation den Kundendienst kontaktieren.

Das fünfte Zeichen darf nicht sein:

„**A - B - C - D - E - F - G - H - I - L - M - N - P - R - S - U - V - X - Z**“.

3 - BESCHREIBUNG DES SETS

3.1 - INHALT DES SETS

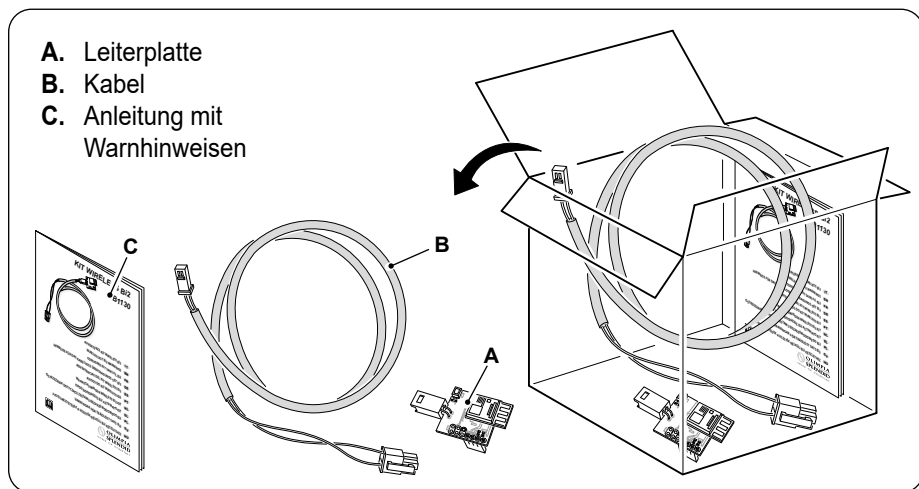

3.2 - MONTAGE DES SETS (ABB. 1)

- Den Verbinder (A) mit dem Kabel des Sets (B) an das Endgerät (B1) anschließen.
- Überprüfen, dass beim Anschluss ein „Klick“ zu hören ist, was auf die einwandfreie Verbindung der beiden Endgeräte hinweist.

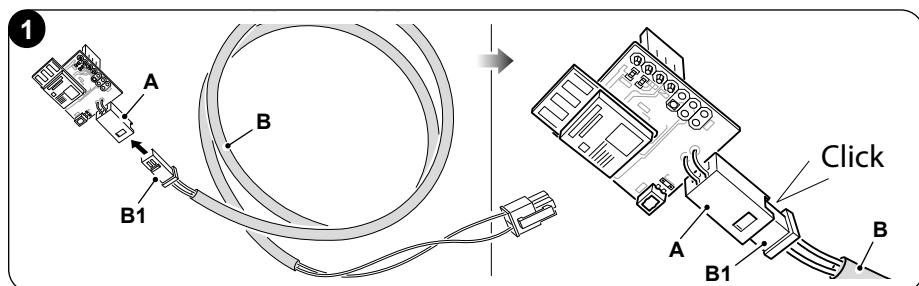

3.3 - IDENTIFIKATION DER BAUTEILE (ABB. 2)

2

1. Modbus-Verbinder
2. Reset-Taste
3. Cloud-LED
4. Modbus-LED
5. Steckerleiste

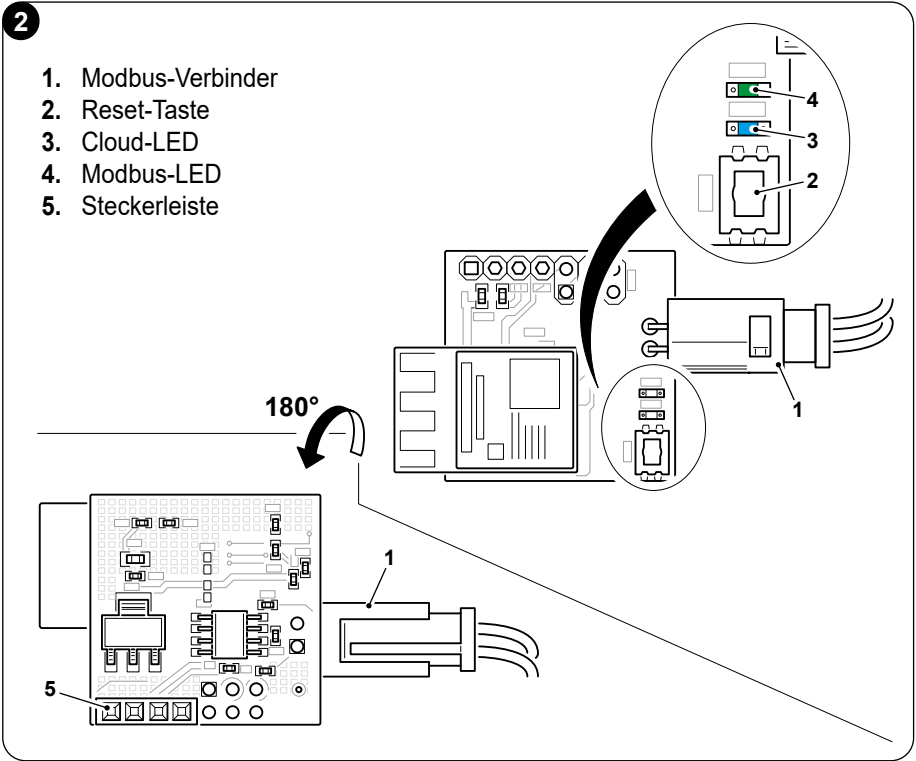

DEUTSCH

3.3 - INSTALLATION UND AUSTAUSCH DES KABELLOSEN ÜBERTRAGUNGS-SETS



Für eine einwandfreie Installation sind folgende Eingriffe nicht notwendig, wenn das Set schon an den Endgeräten vormontiert geliefert wird.



Um auf die nachfolgend angegebenen Anschlusspunkte zuzugreifen, wird auf die Hauptanleitung des Endgeräts verwiesen, in dem das richtige Verfahren beschrieben wird, um Bauteile des Rahmens zu entfernen.



3.4 - VERBINDUNG MIT DER LEITERPLATTE

- Die notwendigen Teile des Endgeräts abnehmen, damit der Zugriff auf die Leiterplatte möglich ist.
- Den Verbinder (1) des Sets B1130, wie in der Abbildung angegeben, anschließen.



Das Modell der Leiterplatte könnte je nach Modell unterschiedlich sein.

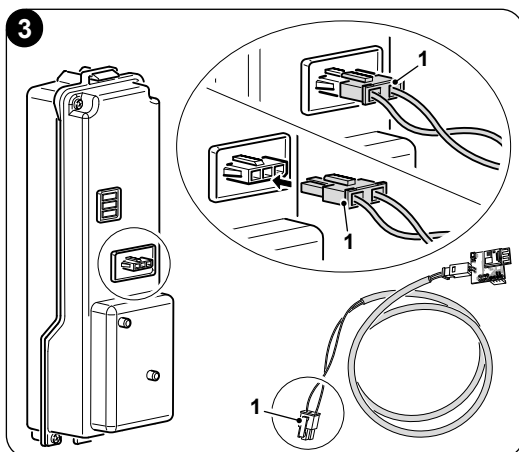

3.5 - VERBINDUNG MIT DEM DISPLAY

- Die notwendigen Teile des Endgeräts abnehmen, damit der Zugriff zum Display möglich ist.
- Die Steckerleiste (5) des Sets B1130, wie in der Abbildung angegeben, anschließen.

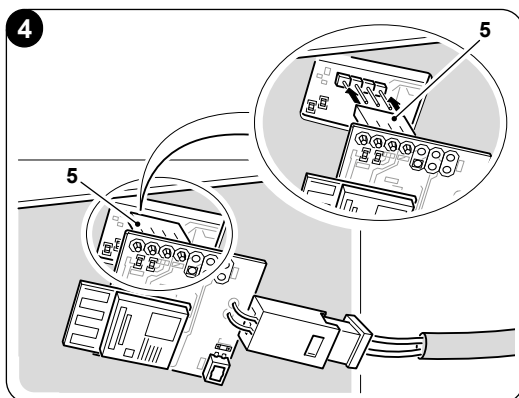

4 - INSTALLATION DER ANWENDUNG

4.1 - DIE ANWENDUNG HERUNTERLADEN



Vor der Installation der App in dem verwendeten Store die Kompatibilität des Geräts überprüfen.

- Die App **OS Smart System** kann vom Google Play Store und vom iPhone App Store heruntergeladen werden



iOS



Android

- Die App **OS Smart System** kann ohne Vorankündigung geändert werden, um Eigenschaften und Leistung zu verbessern.



4.2 - ZUORDNUNG ZUM ENDGERÄT

- Folgende Abbildungen beschreiben die Schritte, die auszuführen sind, um ein neues Endgerät zum Netz hinzuzufügen.
- Beim Koppelungsverfahren zwischen dem elektronischen Gerät und dem Endgerät der Anlage, die Anweisungen der App befolgen.

5 - ANLEITUNG ZUR NUTZUNG DER APP

5.1 - LOGIN

Auf der Homepage sind zwei Verfahren möglich, um sich einzuloggen:

- Sich anmelden, dazu auf „Anmeldung“ tippen und den Anleitungen folgen.
- Sich mit den bereits vertrauten Anmeldedaten einloggen.

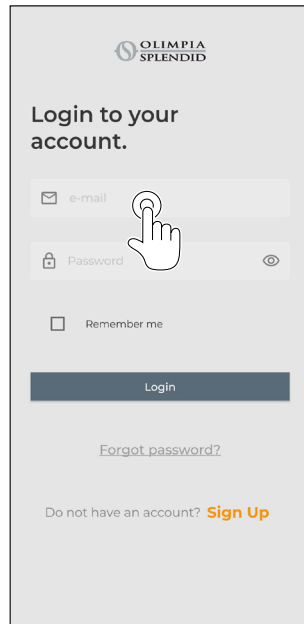
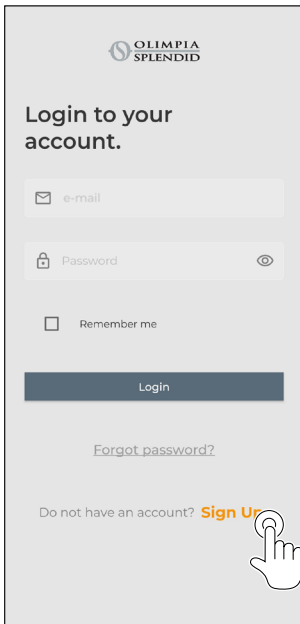

- Die Anmeldedaten können gespeichert werden, dazu vor der Anmeldung das Kästchen „Merken“ markieren.

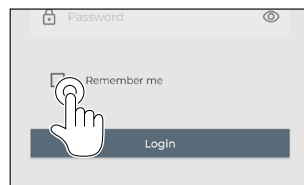

5.2 - ZUORDNUNG DES GERÄTS

Um das erste Gerät zuzuordnen, folgende Schritte ausführen:

- Auf „+“ tippen und den Anleitungen folgen, um das eigene Gerät zu konfigurieren.

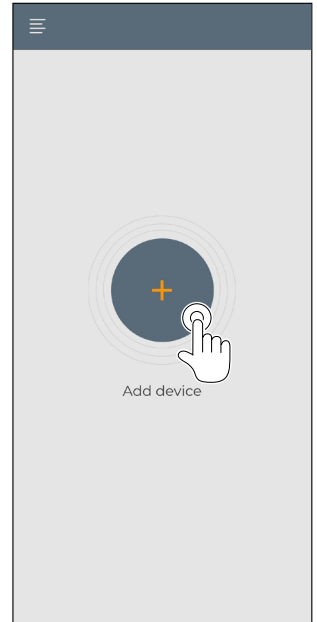

Um das weitere Geräte zuzuordnen, folgende Schritte ausführen:

- Oben links antippen und das Dropdown-Menü öffnen.
- Auf „Gerät hinzufügen“ klicken.
- Auf das Symbol „Bi2“ klicken und den Anleitungen folgen, um das eigene Gerät zu konfigurieren.

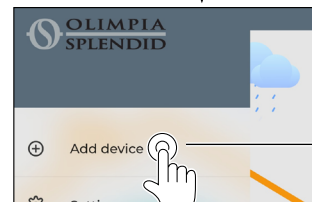

5.3 - GEBRAUCH DER GERÄTE

Das gewünschte Gerät am Dropdown-Menü wählen.



Es können folgende Funktionen konfiguriert werden:

1. Lüftergeschwindigkeit
- 2a. Gewünschte Temperatur erhöhen
- 2b. Gewünschte Temperatur senken
- 3a. Manuelle Betriebsart starten
- 3b. Programmierung starten
4. Betriebsmodus



Die Übertragung der Daten vom Gerät an die App erfolgt langsamer, als die Übertragung der Daten von der App an das Gerät.

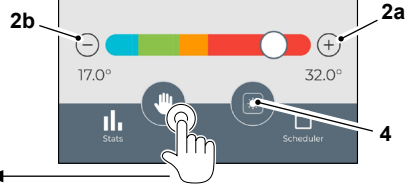
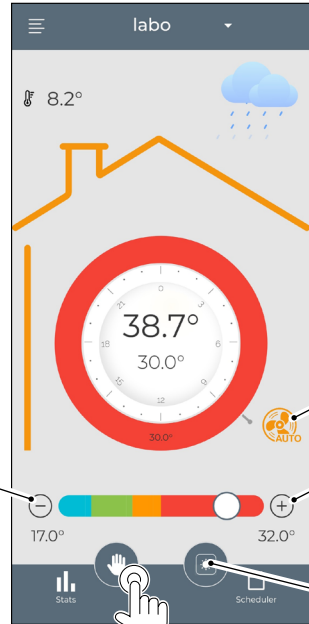
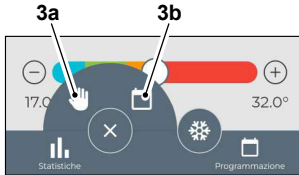

DEUTSCH

Außerdem werden folgende Informationen angezeigt:

1. Wetter im Außenbereich (dort, wo sie zum ersten Mal zugeordnet wurde)
2. Temperatur des Innenbereichs
3. Eingestellte Temperatur
4. Statistiken der Gerätenutzung

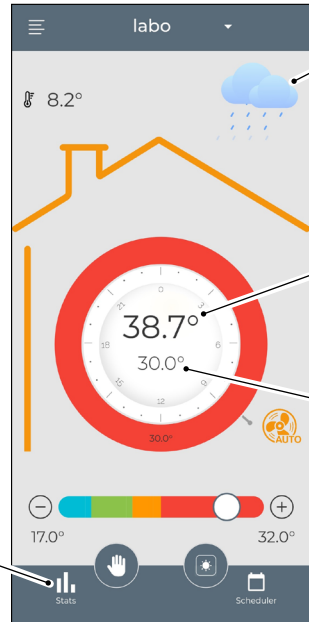

Folgendes Symbol drücken, um die Seite mit den Einstellungen der täglichen Programmierung zu öffnen:

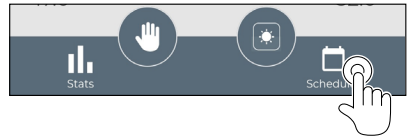

- Den Tag wählen, an dem die Programmierung erfolgen soll.
- Mit „+“ können bis zu 4 Zeitfenster eingestellt werden.

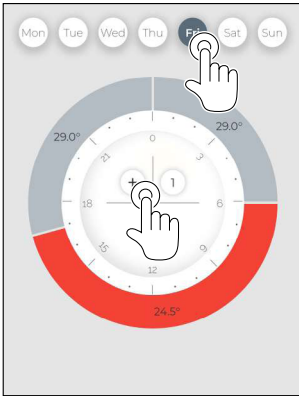

- Auf das Symbol oben rechts drücken, um die Einstellungen auf einen anderen Tag zu übertragen.

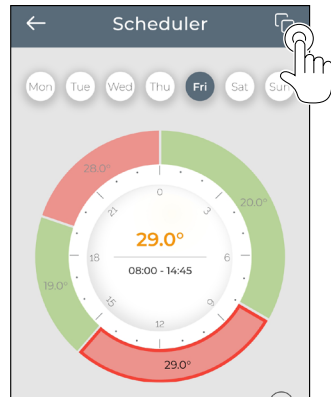

- Einen Abschnitt wählen, um folgende Einstellungen zu ändern:

1. Lüftergeschwindigkeit
2. Gewünschte Temperatur
- 3a. Einschaltzeit des Zeitfensters (*)
- 3b. Ausschaltzeit des Zeitfensters (*)

- Die Änderungen mit (4) bestätigen.
- Die Änderungen mit (5) löschen.
- Das Zeitfenster mit (6) löschen.

- (*) Die Einstellung der Zeitfenster hat keine Auswirkung auf das Ein- und Ausschalten der Maschine.

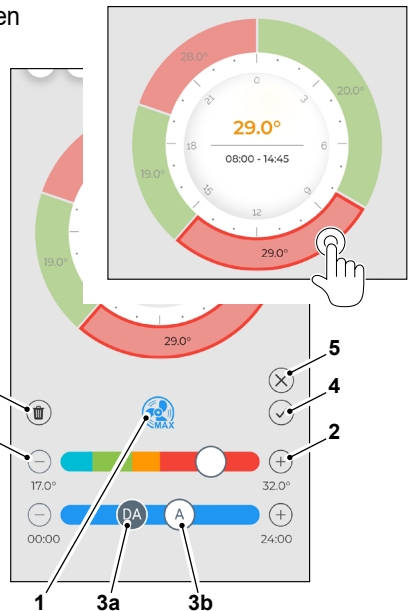

Das Endgerät muss eingeschaltet sein, um die eingestellten Betriebsarten auszuführen.



5.4 - APP-EINSTELLUNGEN

Um die App-Einstellungen zu öffnen, oben links antippen, wodurch sich das Dropdown-Menü öffnet.

Auf diesem Dropdown-Menü können folgende Schritte ausgeführt werden:

- *Ein neues Gerät hinzufügen*
(siehe Abs. „Zuordnung des Geräts“)
- *Zusätzliche Einstellungen*
(siehe folgende Bildschirmanzeige)
- *Kundendienst*
Hilfe beantragen, dazu eine E-Mail an den Kundendienst senden
- *APP bewerten*
Die APP durch den Store bewerten
- *Logout*
Sich von der Anwendung abmelden

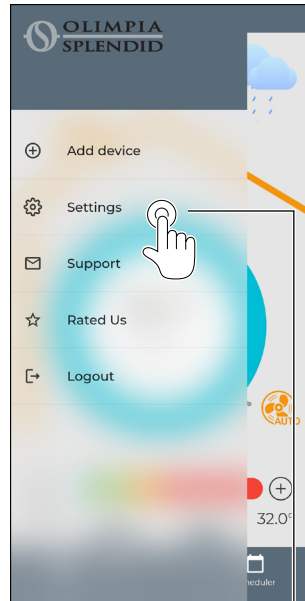

Auf diesem Dropdown-Menü können folgende Schritte ausgeführt werden:

- Den Namen anzeigen, mit dem das Login erfolgt ist
- Die E-Mail-Adresse anzeigen, mit der das Login erfolgt ist
- Den Gerätenamen anzeigen und/oder ändern
- Das Netz anzeigen und/oder ändern, mit dem man verbunden ist
- Die Software-Ausgabe anzeigen
- Den Informationsaustausch der Anwendung mit dem Kundendienst freigeben/deaktivieren
- Die Ausgabe der APP anzeigen

Das Symbol oben rechts antippen, um das Gerät oder das Benutzerkonto zu löschen

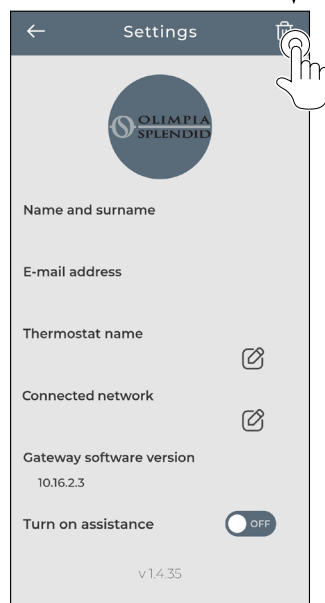

6 - DIAGNOSTIK VON STÖRUNGEN

	LED-Status	Betriebsbedingungen	Was ist zu tun?
Modbus-LED (4) grün	Aus	Nicht zulässig	Die Verbindung mit dem Display überprüfen und das Endgerät erneut starten
	Blinkt langsam	Modbus freigegeben, aber nicht mit dem Endgerät verbunden	Die Verbindung des Kabels mit der Leiterplatte des Endgeräts (A) überprüfen
	Blinkt schnell	Modbus freigegeben und mit dem Endgerät verbunden	Das Gerät ist verbunden und für die Konfiguration bereit



Zuerst überprüfen, dass der Modbus freigegeben und mit dem Endgerät verbunden ist, danach die Verbindung der kabellosen Übertragung kontrollieren.

	LED-Status	Betriebsbedingungen	Was ist zu tun?
Cloud-LED (3) blau	Aus	Verbindung der kabellosen Übertragung nicht freigegeben	Die Verbindung mit dem Display überprüfen und das Koppelungsverfahren ausführen
	Blinkt langsam (eine Sekunde)	Verbindung der kabellosen Übertragung aktiv, aber nicht konfiguriert	Das Konfigurationsverfahren anhand der App ausführen
	Feststehend erleuchtet	Verbindung der kabellosen Übertragung aktiv und konfiguriert	Das Gerät ist konfiguriert und für die Nutzung bereit

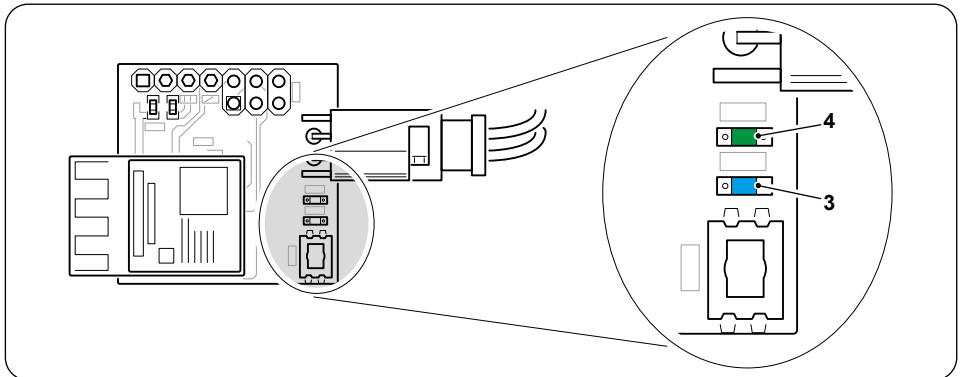



1 - INFORMACIONES GENERALES	1
1.1 - GARANTÍA	1
1.2 - ADVERTENCIAS	2
2 - DATOS TÉCNICOS	3
2.1 - PROTOCOLO DE COMUNICACIÓN WIRELESS	3
2.2 - COMPATIBILIDAD	4
3 - DESCRIPCIÓN DEL KIT	4
3.1 - CONTENIDO DEL KIT	4
3.2 - MONTAJE DEL KIT (FIG.1)	4
3.3 - IDENTIFICACIÓN DE LOS COMPONENTES (FIG.2)	5
3.3 - INSTALACIÓN Y SUSTITUCIÓN DEL KIT WIRELESS	5
3.4 - CONEXIÓN CON LA PLACA DE CIRCUITO IMPRESO	6
3.5 - CONEXIÓN CON LA PANTALLA	6
4 - INSTALACIÓN DE LA APLICACIÓN	6
4.1 - DESCARGA DE LA APLICACIÓN	6
4.2 - PROCESOS DE EMPAREJAMIENTO DEL TERMINAL	7
5 - GUÍA PARA EL USO DE LA APP	7
5.1 - ACCESO	7
5.2 - EMPAREJAMIENTO DEL DISPOSITIVO	8
5.3 - USO DE LOS DISPOSITIVOS	8
5.4 - CONFIGURACIONES DE LA APP	11
6 - DIAGNÓSTICO DE LAS ANOMALÍAS	12

1 - INFORMACIONES GENERALES

El Kit Wireless B1130 permite controlar el funcionamiento del terminal instalado al cual está conectado, según los mandos suministrados desde la app instalada en un teléfono inteligente, iphone, tablet o Ipad. Este manual se ha concebido con el objetivo de suministrar Usted todas las explicaciones necesarias par ser capaz de controlar Su sistema de la mejor forma.

Lea cuidadosamente este manual antes de proceder con cualquier operación (instalación, mantenimiento, uso) y respete escrupulosamente lo que se describe en cada capítulo; este manual se debe considerar parte integrante del manual de instrucciones para la instalación y el uso que acompaña los terminales de los terminales de sistema OLIMPIA SPLENDID.

Ambos manuales se tendrán que ser preservados con cuidado y SIEMPRE deberán acompañar el aparato, incluso en el caso de su venta a un otro propietario o usuario o de un traslado en un otro sistema. En el caso de que el manual se dañe o pierda, pida una otra copia al Servicio Técnico de Asistencia local de OLIMPIA SPLENDID.

1.1 - GARANTÍA

Olimpia Splendid garantiza este dispositivo contra defectos imputables a defectos de fabricación de conformidad con el **D.L. 24/02 del 02/02/2002**.

Permanece excluido de la garantía cualquier otro problema vinculado a:

- Instalación incorrecta.
- Eventos atmosféricos excepcionales.
- Manipulaciones por personal no autorizado.



- Este aparato sólo deberá destinarse al uso para el cual ha sido expresamente diseñado. Cualquier otro uso debe considerarse impropio y luego peligroso. El constructor no puede considerarse responsable por posibles daños debidos a usos impropios, incorrectos e irrazonable.
- No permite que el aparato se utilice por niños o incapaces sin supervisión.
- En el caso de avería y/o mal funcionamiento del sistema, apáguelo y no manipularlo. Para el posible reparo, refiérase exclusivamente a los centro de asistencia técnica autorizados por el constructor y pida el uso de repuestos originales. El no respeto de lo que se indica arriba puede comprometer la seguridad del sistema.
- En el caso de desmantelamiento del sistema, proceda con el desmantelamiento diferenciado de cada componente según las disposiciones de las leyes locales. También se recomienda hacer inocuas las partes del aparato susceptibles de constituir un peligro, especialmente para los niños que podrían utilizar el aparato fuera de servicio para sus juegos.

1.2 - ADVERTENCIAS

- La instalación se debe realizar por personal cualificado.
- Es indispensable aplicar todas las nociones indicadas en este manual.
- **EL CONSTRUCTOR NO SE ASUME NINGUNA RESPONSABILIDAD POR DAÑOS A PERSONAS O BIENES DEBIDOS A LA FALTA DE RESPETO DE LAS NORMAS CONTENIDAS EN ESTE MANUAL.**
- El constructor se reserva el derecho de modificar en cualquier momento sus productos, respetando las características esenciales descritas en este manual.
- Durante el montaje, y durante cada operación de mantenimiento, es necesario respetar las precauciones mencionadas en este manual y en el manual del terminal, y adoptar cada precaución sugerida por el sentido común y por las Normativas de Seguridad vigentes en el lugar de instalación.
- Después de haber removido el embalaje, asegúrese de la integridad del aparato; los elementos del embalaje no se deben dejar al alcance de los niños, ya que representan unas potenciales fuentes de peligro.
- El kit Wireless se debe instalar en un terminal de sistema colocado cerca del router.
En el caso de un debilitamiento excesivo de la señal Wireless, **la app OS Smart System** podría desconectarse más fácilmente cuando la señal se debilita.
- El dispositivo transmite a una frecuencia de 2.4 GHz.
- La calidad de la conexión a una red wireless podría resultar afectada por la presencia de smog electromagnético.



- Esta unidad cumple con las directivas Europeas
 - ETSI EN 301 489-1 V2.2.3:2019
 - ETSI EN 301 489-17 V3.2.4:2020
 - ETSI EN 300 328 V2.2.2:2019
- El uso simultáneo de este equipo en proximidad de otros aparato de radiofrecuencia puede comprometer la calidad de la señal transmitida/ recibida hasta la interrupción de la comunicación.
- El dispositivo utiliza una frecuencia no armonizada y se diseña para ser utilizado en los países europeos; para las restricciones sobre el uso de esto equipo, refiérase a las normativas vigentes específicas para cada país.
- Entonces, en los países de la UE, la WLAN puede utilizarse entornos de interior sin ninguna restricción, pero en Francia no puede utilizarse al aire libre.
- Cambios o modificaciones no expresamente aprobadas por la parte responsable de la conformidad podrían anular la autorización del usuario a utilizar el equipo.
- Verifique la compatibilidad del dispositivo utilizado con **la app OS Smart System** en la lista presente en los negocios digitales.
OLIMPIA SPLENDID no es responsable por cualquier problema debido a la incompatibilidad.

2 - DATOS TÉCNICOS

2.1 - PROTOCOLO DE COMUNICACIÓN WIRELESS

Banda de frecuencia de funcionamientode 2,412 GHz a 2,484 GHz

Máxima potencia transmitida19,5 dBm

Estándar de comunicación.....IEEE 802,11 b/g/n

Antena.....Integrada en el PCB



2.2 - COMPATIBILIDAD

Antes de proceder con la instalación del kit B1130, controle el número de matrícula del terminal. Si el quinto carácter del número de matrícula es una **letra que pertenece a la lista abajo**, la placa de circuito impreso **no es compatible** y será necesario contactar a la asistencia para la instalación.

El quinto carácter no debe ser :

“ A - B - C - D - E - F - G - H - I - L - M - N - P - R - S - U - V - X - Z ”.

3 - DESCRIPCIÓN DEL KIT

3.1 - CONTENIDO DEL KIT

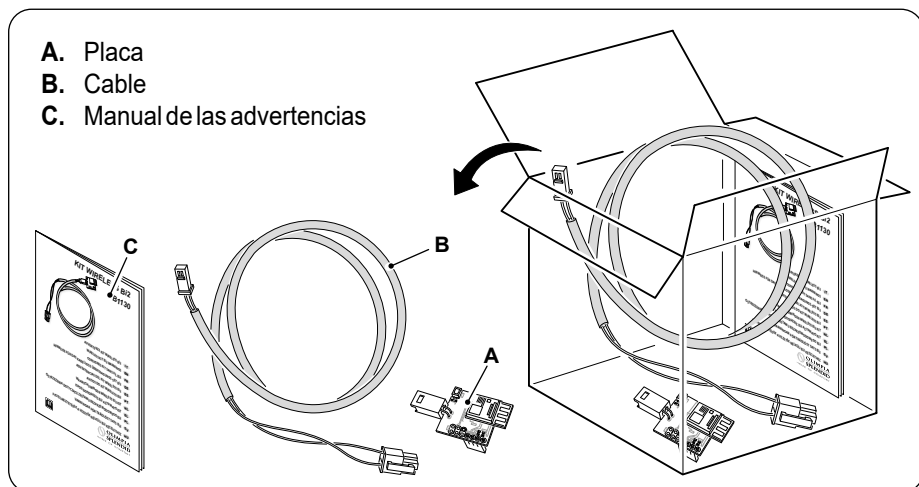

3.2 - MONTAJE DEL KIT (FIG.1)

- Conecte el conector (A) al terminal (B1) del cable del kit (B).
- Asegúrese de que, durante la conexión, se oiga un “Click” para la conjunción correcta de los dos terminales.

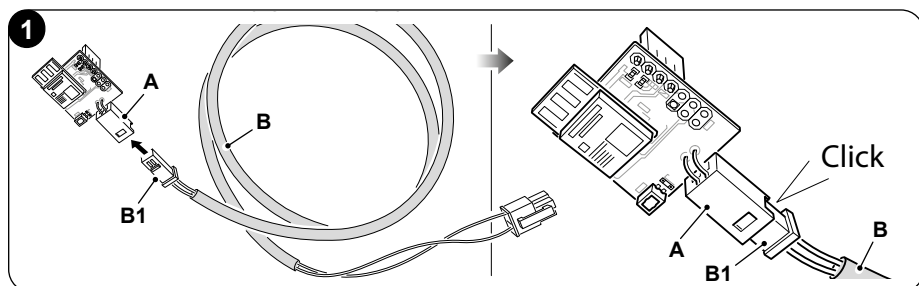

3.3 - IDENTIFICACIÓN DE LOS COMPONENTES (FIG.2)

2

1. Conector Modbus
2. Pulsador de reinicio
3. Led cloud
4. Led Modbus
5. Banda de suministro

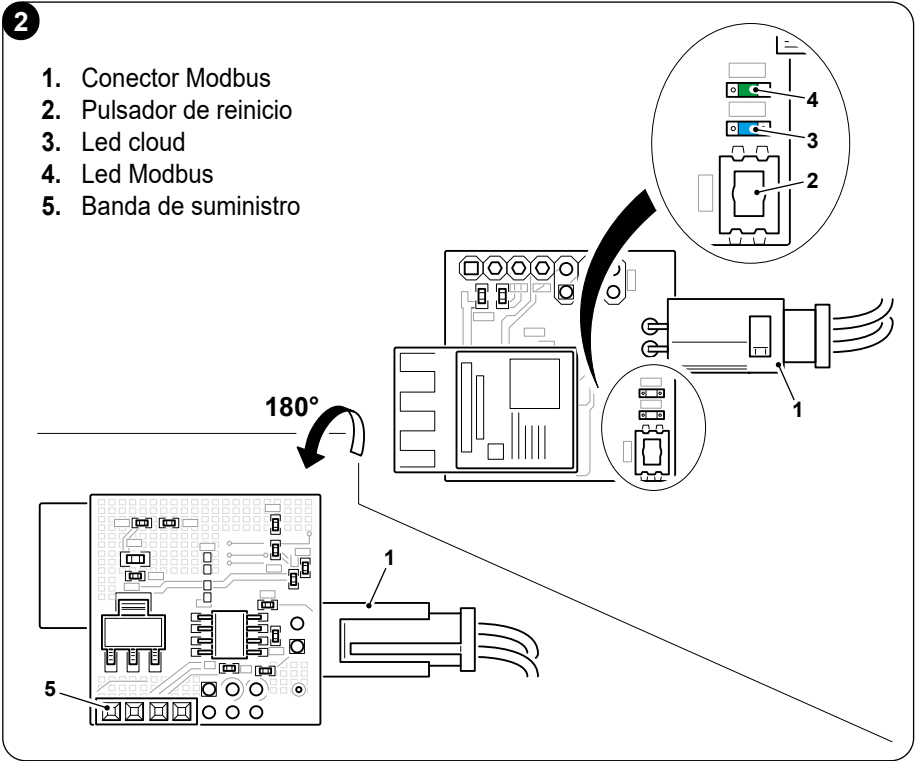

ESPAÑOL

3.3 - INSTALACIÓN Y SUSTITUCIÓN DEL KIT WIRELESS



Las acciones abajo para la instalación correcta no son necesarias en el caso de que el kit se suministre premontado en los terminales.



Para acceder a los puntos de conexión indicados sucesivamente, consulte el manual principal del terminal, donde se indican las operaciones a efectuar para la remoción correcta de las partes de la carcasa.



3.4 - CONEXIÓN CON LA PLACA DE CIRCUITO IMPRESO

- Quite las partes necesarias del terminal para acceder a la placa de circuito impreso.
- Conecte el conector (1) del Kit B1130 tal como se indica en figura.



El modelo de la placa de circuito impreso podría variar según el modelo.

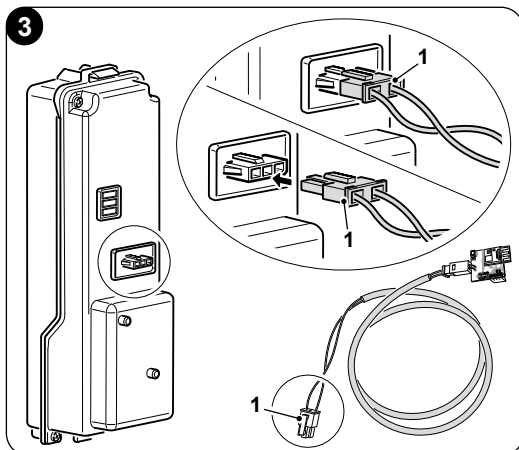

3.5 - CONEXIÓN CON LA PANTALLA

- Quite las partes necesarias del terminal para acceder a la parte trasera de la pantalla.
- Conecte la banda de suministro (5) del Kit B1130 tal como se indica en la figura.

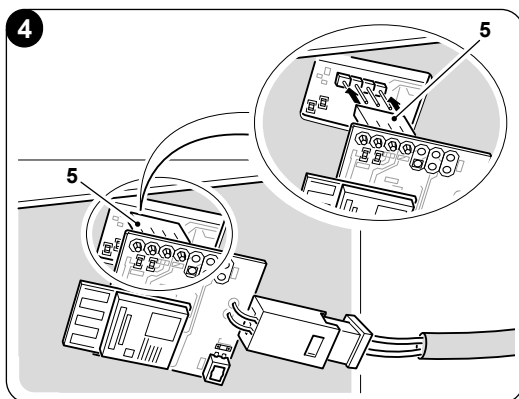

4 - INSTALACIÓN DE LA APLICACIÓN

4.1 - DESCARGA DE LA APLICACIÓN



Antes de realizar la instalación de la app, controle su compatibilidad del dispositivo en la tienda utilizada.

- La App **OS Smart System** se puede descargar desde Google Play Store y iPhone App Store



[iOS](#)



[Android](#)

- La App **OS Smart System** puede estar sujeta a modificaciones sin aviso previo diseñadas para mejorar sus características y rendimiento.



4.2 - PROCESOS DE EMPAREJAMIENTO DEL TERMINAL

- Las imágenes abajo describen las acciones a realizar para añadir un nuevo terminal a la red.
- Para el proceso de emparejamiento entre el dispositivo electrónico y el terminal de sistema, realice las instrucciones indicadas dentro de la APP.

5 - GUÍA PARA EL USO DE LA APP

5.1 - ACCESO

Desde la pantalla inicial es posible realizar dos operaciones para acceder:

- Realice la inscripción haciendo clic en “Registrarse” y siga las instrucciones.
- Acceda a través de las credenciales ya en su poder.

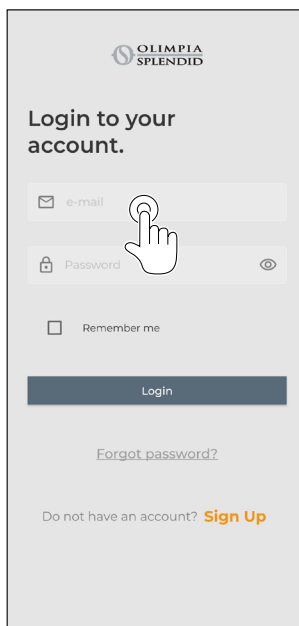
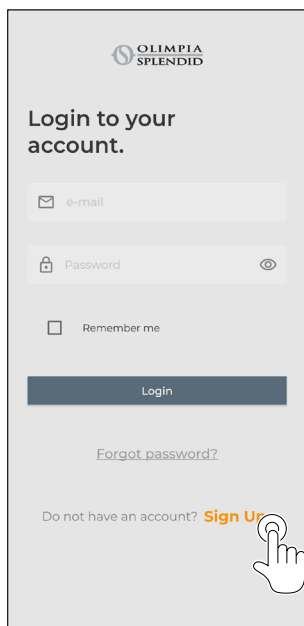

ESPAÑOL

- Es posible guardar las credenciales de acceso marcando la casilla “Recuérdame” antes de realizar el Acceso.

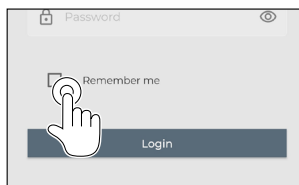

5.2 - EMPAREJAMIENTO DEL DISPOSITIVO

Para realizar el emparejamiento del primer dispositivo, es necesario:

- Hacer clic en “+” y seguir las instrucciones para configurar su dispositivo.

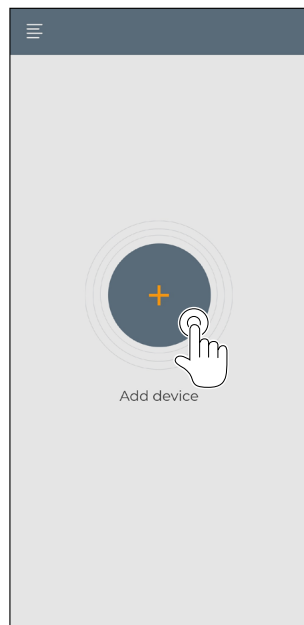

Para realizar el emparejamiento de otros dispositivos, es necesario:

- Hacer clic en la esquina superior izquierda y visualizar el menú desplegable.
- Haga clic en “añadir dispositivo”.
- Pulse en el icono “Bi2” y siga las instrucciones para configurar su propio dispositivo.

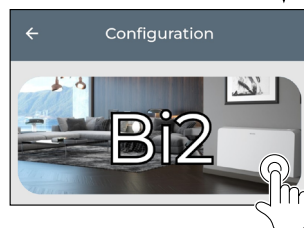
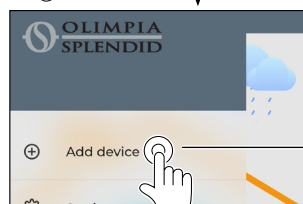

5.3 - USO DE LOS DISPOSITIVOS

Seleccione el dispositivo deseado desde el menú central desplegable.



Es posible configurar las funciones abajo:

1. Velocidad de ventilación
- 2a. Aumento de la temperatura deseada
- 2b. Disminución de la temperatura deseada
- 3a. Activación del modo manual
- 3b. Activación de la programación
4. Modo de funcionamiento



La transmisión de los datos desde el dispositivo a la App ocurre a una velocidad reducida con respecto a la transmisión de los datos desde App al dispositivo.

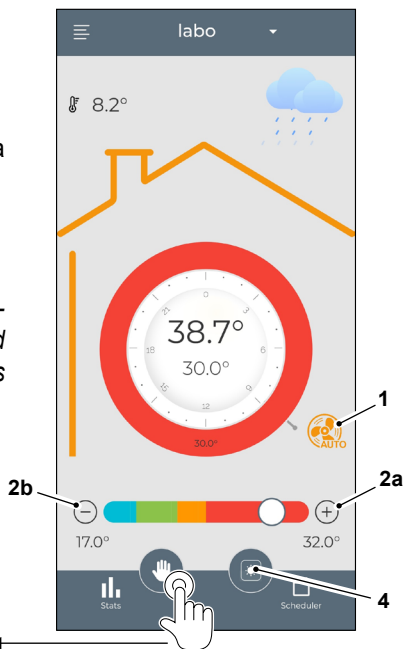
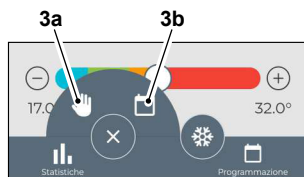

ESPAÑOL

Además, es posible visualizar las informaciones abajo:

1. Tiempo en el exterior (en el lugar donde se emparejó por primera vez)
2. Temperatura interna
3. Temperatura configurada
4. Estadísticas de uso del dispositivo

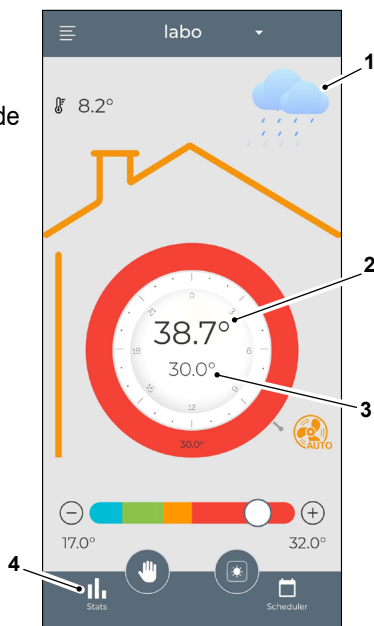

Para acceder a la página de configuraciones de la programación diaria, pulse el icono:



- Seleccione el día en el cual se quiere configurar la programación.
- Utilice “+” para configurar hasta 4 franjas horarias.

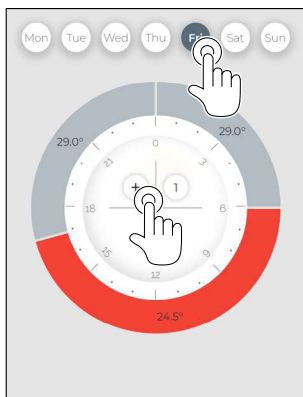

- Pulse en el icono en la esquina superior derecha para duplicar las configuraciones en un otro día.

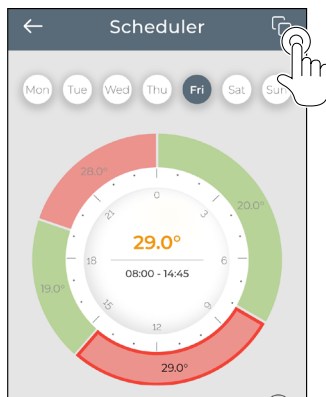

ESPAÑOL

- Seleccione una esfera para modificar las configuraciones:

1. Velocidad del ventilador
2. Temperatura deseada
- 3a. Horario de activación de la franja (*)
- 3b. Horario de desactivación de la franja (*)

- Para confirmar las modificaciones, pulse (4).
- Para anular las modificaciones, pulse (5).
- Para remover la franja horaria, pulse (6).

(*) La configuración de las franjas horarias no influye sobre el arranque y el apagado de la máquina.

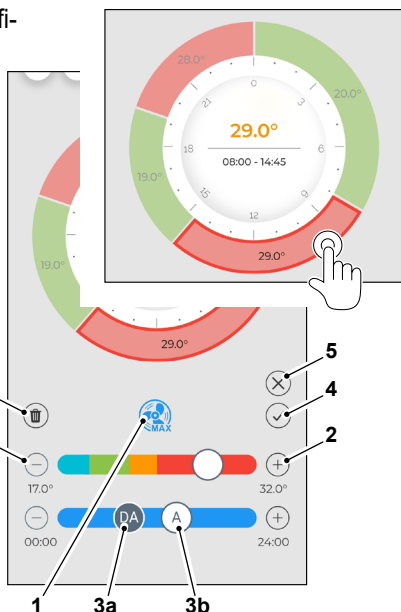

Para realizar el modo de funcionamiento configurado, el terminal debe estar encendido.



5.4 - CONFIGURACIONES DE LA APP

Para acceder a las configuraciones de la app, haga clic en la esquina superior izquierda y visualice el menú despegable.

En este menú despegable es posible realizar las opciones abajo:

- *Añadir un nuevo dispositivo*
(véase pár. “Emparejamiento dispositivo”)
- *Configuraciones adicionales*
(véase la pantalla siguiente)
- *Apoyo*
pedir soporte enviando un email al servicio de asistencia
- *Evaluación de la app*
evaluar la app a través de la tienda
- *Logout*
realizar el logout de la aplicación

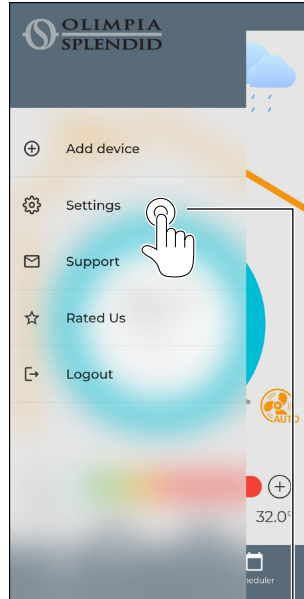
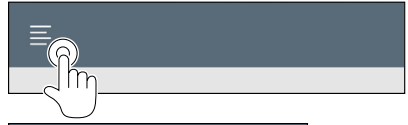

ESPAÑOL

En este menú despegable es posible realizar las opciones abajo:

- Visualizar el nombre con el cual se realizó el login
- Visualizar el mail con el cual se realizó el login
- Visualizar y/o modificar el nombre de su propio dispositivo
- Visualizar y/o modificar la red a la cual está conectado
- Visualizar la versión del software
- Habilitar/deshabilitar la compartición de las informaciones de la aplicación con el apoyo técnico
- Visualizar la versión de la app

Pulse el icono en la esquina superior derecha para eliminar el dispositivo o la cuenta

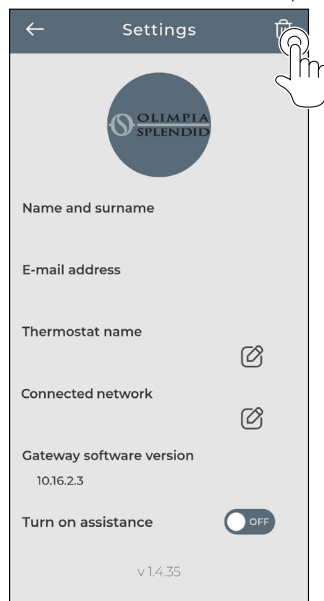

6 - DIAGNÓSTICO DE LAS ANOMALÍAS

	Estado de la LED	Condiciones de funcionamiento	¿ Que hacer ?
Led mod-bus (4) verde	Apagado	No permitido	Verifique la conexión con la pantalla y reinicie el terminal
	Parpadeo lento	Mod-bus habilitado pero no conectado al terminal	Verifique el cable de conexión con la placa del terminal (A)
	Parpadeo rápido	Mod-bus habilitado y conectado al terminal	El dispositivo está conectado y listo para la configuración



Antes de continuar con la verificación de la conexión inalámbrica, asegúrese de que el mod-bus esté habilitado y conectado al terminal.

	Estado de la LED	Condiciones de funcionamiento	¿ Que hacer ?
Led cloud (3) azul	Apagado	Conexión inalámbrica no habilitada	Verifique la conexión con la pantalla y realice el proceso de emparejamiento
	Parpadeo lento (un segundo)	Conexión inalámbrica activa pero no configurada	Realice el proceso de configuración a través de la APP
	Fija	Conexión inalámbrica activa y configurada	El dispositivo está configurado y listo para el uso

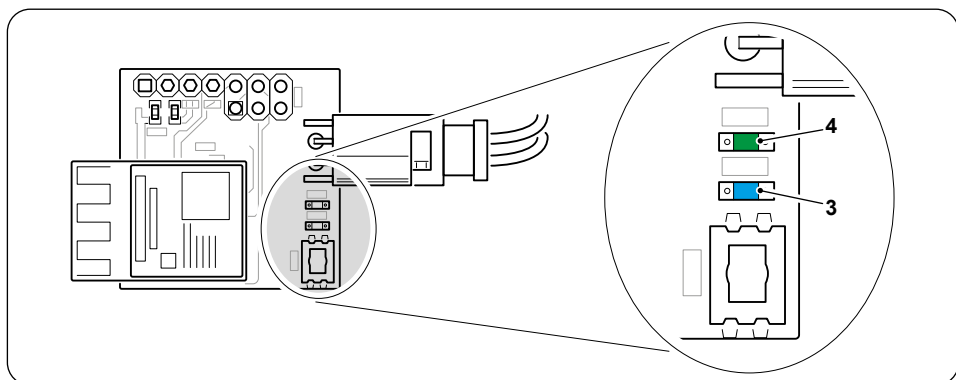



1 - INFORMAÇÕES GERAIS	1
1.1 - GARANTIA	1
1.2 - ADVERTÊNCIAS	2
2 - DADOS TÉCNICOS	3
2.1 - PROTOCOLO DE COMUNICAÇÃO WIRELESS	3
2.2 - COMPATIBILIDADE	4
3 - DESCRIÇÃO DO KIT	4
3.1 - CONTEÚDO DO KIT	4
3.2 - MONTAGEM DO KIT (FIG.1)	4
3.3 - IDENTIFICAÇÃO DAS PEÇAS (FIG.2)	5
3.3 - INSTALAÇÃO E SUBSTITUIÇÃO DO KIT WIRELESS	5
3.4 - LIGAÇÃO COM A PLACAELETRÔNICA	6
3.5 - LIGAÇÃO COM O ECRÃ	6
4 - INSTALAÇÃO DA APLICAÇÃO	6
4.1 - DOWNLOAD DA APLICAÇÃO	6
4.2 - PROCEDIMENTOS DE ASSOCIAÇÃO DO TERMINAL	7
5 - GUIA DE UTILIZAÇÃO DA APLICAÇÃO	7
5.1 - LOGIN	7
5.2 - ASSOCIAÇÃO DO DISPOSITIVO	8
5.3 - USO DOS DISPOSITIVOS	8
5.4 - CONFIGURAÇÕES APP	11
6 - DIAGNÓSTICO DAS ANOMALIAS	12

1 - INFORMAÇÕES GERAIS

O Kit Wireless B1130 permite controlar o funcionamento do terminal ao qual está ligado, com base nos comandos fornecidos pela aplicação instalada num smartphone, iPhone, tablet ou iPad.

Este manual foi concebido com o objetivo de fornecer-lhe todas as explicações para poder gerir melhor o seu sistema.

Leia atentamente o presente manual antes de proceder a qualquer operação (instalação, manutenção, utilização) e seguir rigorosamente o descrito nos capítulos individuais; Este manual deve ser considerado parte integrante do manual de instruções de instalação e utilização que acompanha os terminais do sistema OLIMPIA SPLENDID. Ambos os manuais devem ser conservados com cuidado e devem acompanhar SEMPRE o aparelho, mesmo em caso da sua cessão a outro proprietário ou utilizador ou de uma transferência para outro sistema. Em caso de dano ou perda, solicitar um outro exemplar ao Serviço de Assistência Técnica OLIMPIA SPLENDID na zona.

1.1 - GARANTIA

A Olimpia Splendid garante este dispositivo para defeitos atribuíveis a defeitos de fabricação de acordo com o **D.L. 24/02 de 02/02/2002**.

Fica excluído da garantia qualquer outro problema relacionado a:

- Instalação incorreta.
- Eventos climáticos extraordinários.
- Adulteração por parte de pessoal não autorizado.



- Este aparelho deverá ser destinado ao uso para o qual foi expressamente concebido. Qualquer outro uso é considerado inadequado e, portanto, perigoso. O fabricante não pode ser considerado responsável por eventuais danos causados por usos indevidos, erróneos e irracionais.
- Não permitir que o aparelho seja usado por crianças ou pessoas com incapacidade, sem supervisão.
- Em caso de avaria ou mau funcionamento do sistema, desligá-lo e não modificá-lo. Para qualquer reparação, contacte apenas os centros de assistência técnica autorizados pelo fabricante e solicite a utilização de peças sobresselentes originais. A falta de respeito do quanto acima indicado pode comprometer a segurança do sistema.
- Em caso de desmontagem do sistema, proceda à eliminação separada dos componentes individuais de acordo com as disposições da legislação local. Recomenda-se, além disso, de tornar inócuas as partes do aparelho susceptíveis de constituir um perigo, especialmente para as crianças que poderiam utilizar o aparelho fora de uso para os seus jogos.

1.2 - ADVERTÊNCIAS

- A instalação deve ser efetuada por pessoal qualificado.
- É essencial aplicar todas as noções especificadas neste manual.
- O FABRICANTE NÃO ASSUME NENHUMA RESPONSABILIDADE POR DANOS CAUSADOS PELO NÃO CUMPRIMENTO DAS REGRAS CONTIDAS NO PRESENTE LIVRETO.
- O fabricante reserva-se o direito de efetuar alterações aos seus modelos a qualquer momento, sem prejuízo das características essenciais descritas neste manual.
- Durante a montagem e durante cada operação de manutenção é necessário respeitar as prescrições referidas neste manual e no do terminal e adotar todas as prescrições ditadas pelo bom senso e pelas normas de segurança vigentes no local de instalação.
- Após a remoção da embalagem, garanta a integridade do aparelho; os elementos da embalagem não devem ser deixados ao alcance das crianças, pois são potenciais fontes de perigo.
- O kit Wireless deve ser instalado num terminal do sistema localizado perto do router.
Em caso de enfraquecimento excessivo do sinal wireless, o **aplicativo OS Smart System** poderá desconectar-se mais facilmente quando o sinal se enfraquece.
- O dispositivo transmite a uma frequência de 2,4 GHz.
- A qualidade da ligação a uma rede sem fios pode ser afetada pela presença de smog eletromagnético.



- Esta unidade está em conformidade com as diretivas Europeias:
 - ETSI EN 301 489-1 V2.2.3:2019
 - ETSI EN 301 489-17 V3.2.4:2020
 - ETSI EN 300 328 V2.2.2:2019
- O uso simultâneo deste equipamento nas proximidades de outros equipamentos de radiofrequência pode comprometer a qualidade do sinal transmitido/recebido até à interrupção da comunicação.
- O dispositivo utiliza uma frequência não harmonizada e foi concebido para ser utilizado em países europeus; para restrições à utilização deste equipamento, consulte os regulamentos em vigor específicos para cada país.
- Nos países da UE, a WLAN pode, portanto, ser usada em ambientes fechados sem quaisquer restrições, mas na França não pode ser usada ao ar livre.
- Mudanças ou alterações que não foram expressamente aprovadas pela parte responsável pela conformidade poderão anular a autorização do utilizador em utilizar o equipamento.
- Verifique a compatibilidade do dispositivo usado com **o aplicativo OS Smart System** na lista presente nas lojas digitais. OLIMPIA SPLENDID não é responsável por quaisquer problemas resultante da incompatibilidade.
- **As informações contidas neste documento são consideradas precisas à data de publicação e/ou revisão; a Olimpia Splendid reserva-se o direito de modificar este documento e as relativas informações sem aviso prévio, a fim de melhorar a sua confiabilidade ou funcionamento.**

2 - DADOS TÉCNICOS

2.1 - PROTOCOLO DE COMUNICAÇÃO WIRELESS

Banda de frequência de funcionamento	de 2,412 GHz a 2,484 GHz
Potência máxima transmitida.....	19,5 dBm
Padrão de comunicação	IEEE 802,11 b/g/n
Antena.....	Integrada no PCB



2.2 - COMPATIBILIDADE

Antes de proceder com a instalação do kit B1130, verifique o número de matrícula do terminal. Se o quinto carácter do número de matrícula for uma **letra pertencente à lista abaixo**, a ficha eletrónica **não é compatível** e terá de contactar a assistência para a instalação.

O quinto carácter não deve ser:

“ A - B - C - D - E - F - G - H - I - L - M - N - P - R - S - U - V - X - Z ”.

3 - DESCRIÇÃO DO KIT

3.1 - CONTEÚDO DO KIT

- A. Ficha
- B. Cabo
- C. Manual das advertências

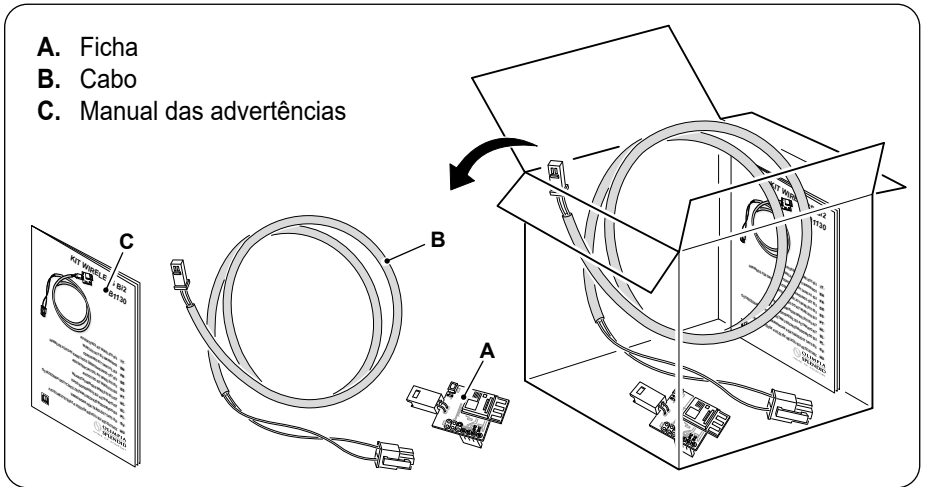

3.2 - MONTAGEM DO KIT (FIG.1)

- Conecte o conector (A) ao terminal (B1) do cabo do kit (B).
- Certifique-se de que, durante a ligação, se ouça um “Clique” para a ligação correta dos dois terminais.

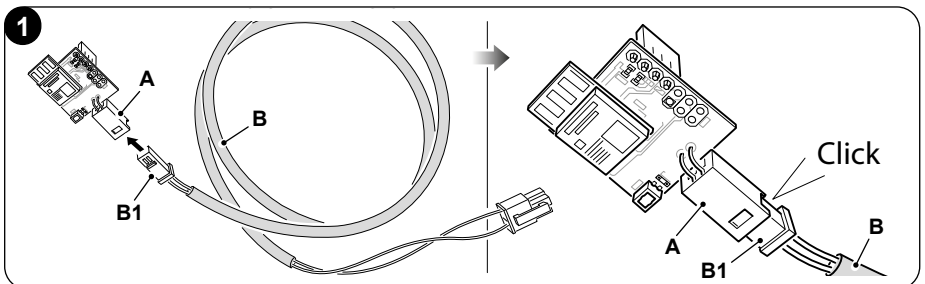

3.3 - IDENTIFICAÇÃO DAS PEÇAS (FIG.2)

2

1. Conector Modbus
2. Botão reset
3. Nuvem Led
4. Modbus Led
5. Strip de alimentação

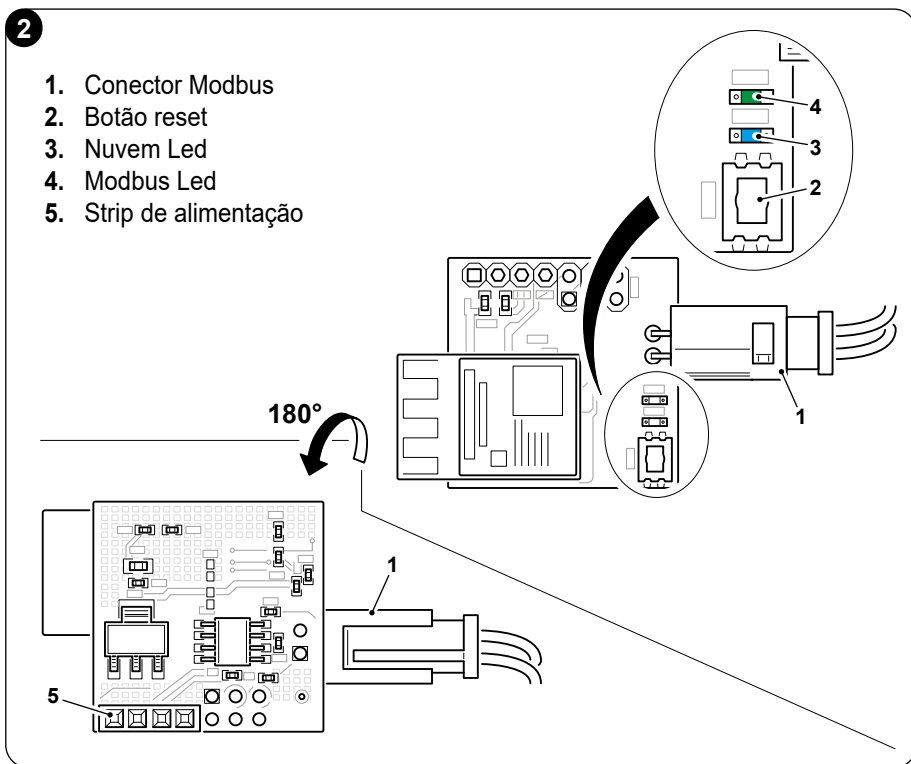

PORTUGUÊS

3.3 - INSTALAÇÃO E SUBSTITUIÇÃO DO KIT WIRELESS



As seguintes ações para a instalação correta não são necessárias se o kit for fornecido pré-montado nos terminais.



Para aceder aos pontos de ligação indicados sucessivamente, consulte o manual principal do terminal, onde são indicadas as operações a realizar para a correta remoção das peças da caixa.



3.4 - LIGAÇÃO COM A PLACA ELETRÓNICA

- Retire as peças necessárias do terminal para aceder à placa eletrónica.
- Conecte o conector (1) do Kit B1130 como indicado na figura.



O modelo da placa eletrónica poderá variar dependendo do modelo.

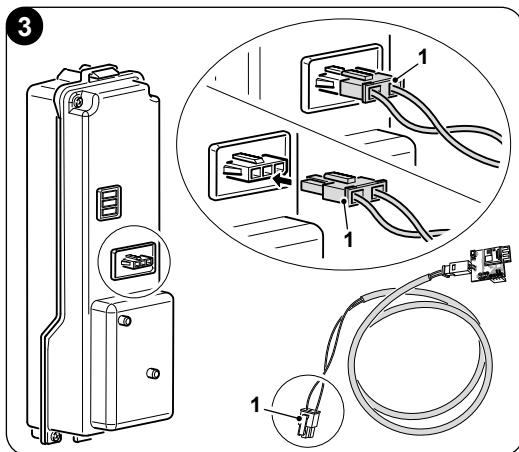

3.5 - LIGAÇÃO COM O ECRÃ

- Remova as peças necessárias do terminal para aceder à parte traseira do ecrã.
- Conecte o strip de alimentação (5) do Kit B1130 como indicado na figura.

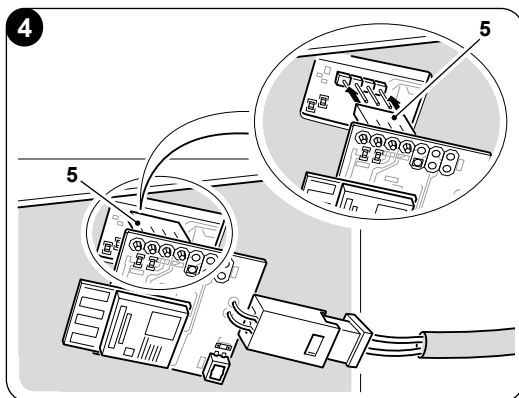

4 - INSTALAÇÃO DA APLICAÇÃO

4.1 - DOWNLOAD DA APLICAÇÃO



Antes de instalar a aplicação, verifique a compatibilidade do dispositivo na loja utilizada.

- O App **OS Smart System** pode ser descarregada na Google Play Store e iPhone App Store



iOS



Android

- O App **OS Smart System** pode estar sujeito a alterações sem aviso prévio, projetadas para melhorar as características e o desempenho.



4.2 - PROCEDIMENTOS DE ASSOCIAÇÃO DO TERMINAL

- As imagens seguintes descrevem as ações a serem efetuadas para adicionar um novo terminal à rede.
- Para o procedimento de acoplamento entre o dispositivo eletrônico e o terminal do sistema, siga as instruções indicadas na APLICAÇÃO.

5 - GUIA DE UTILIZAÇÃO DA APLICAÇÃO

5.1 - LOGIN

No ecrã inicial é possível efetuar duas operações para iniciar sessão:

- Realize o registo clicando em “Registe-se” e siga as instruções.
- Inicie sessão utilizando as credenciais já em sua posse.

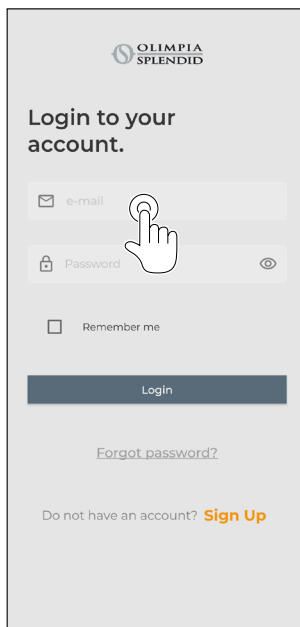
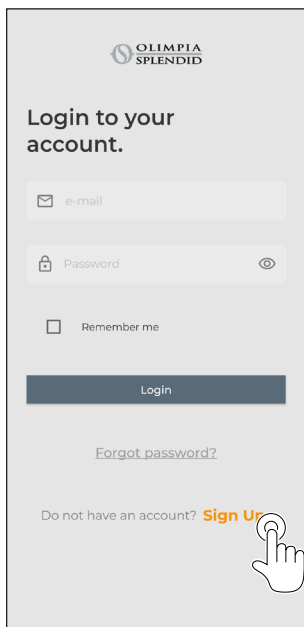

- Pode guardar as suas credenciais de acesso marcando a caixa “Lembrar-me” antes de iniciar sessão.

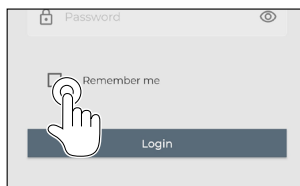

5.2 - ASSOCIAÇÃO DO DISPOSITIVO

Para ligar o primeiro dispositivo é necessário:

- Clicar em “+” e seguir as instruções para configurar o seu dispositivo.

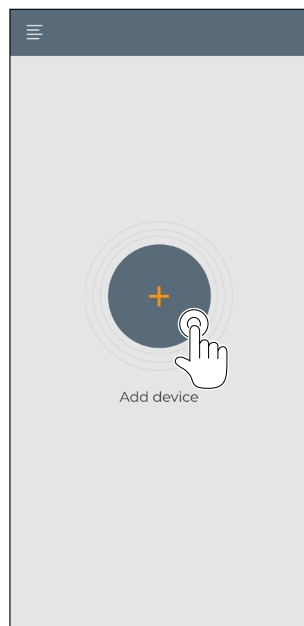

Para ligar outros dispositivos é necessário:

- Clicar no canto superior esquerdo e visualizar o menu suspenso.
- Clicar em “**adicionar dispositivo**”.
- Pressionar no ícone “**Bi2**” e seguir as instruções para configurar o seu dispositivo.

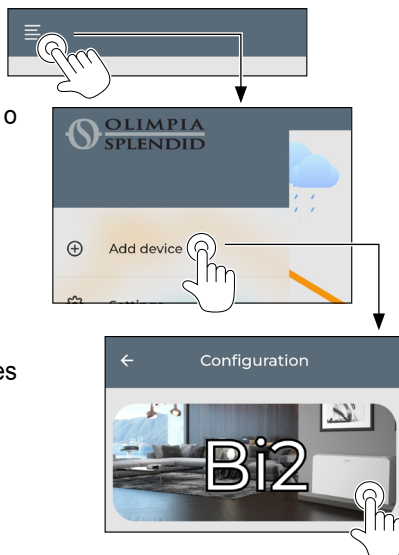

5.3 - USO DOS DISPOSITIVOS

Selecione o dispositivo desejado no menu suspenso central.



É possível configurar as seguintes funções:

1. Velocidade ventilação
- 2a. Aumento da temperatura desejada
- 2b. Diminuição da temperatura desejada
- 3a. Ativação modalidade manual
- 3b. Ativação programação
4. Modalidade de funcionamento



A transmissão dos dados do dispositivo para o aplicativo ocorre a uma velocidade reduzida em comparação com a transmissão de dados do aplicativo para o dispositivo.

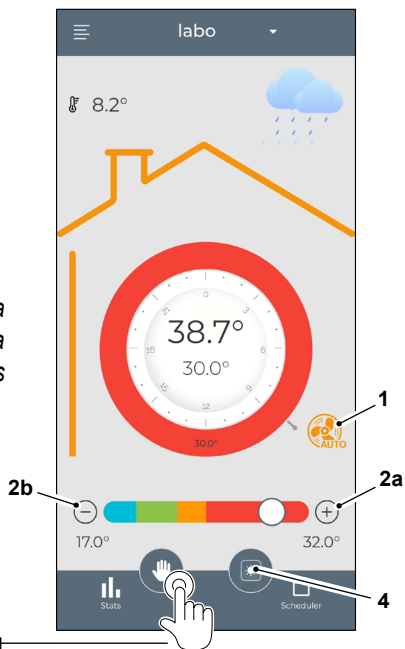
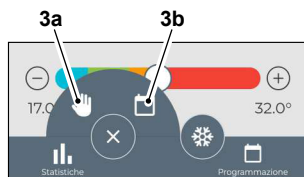

Além disso, é possível visualizar as seguintes informações:

1. Meteorologia externa (nas localidades onde foi associado pela primeira vez)
2. Temperatura interna
3. Temperatura programada
4. Estatísticas de uso do dispositivo

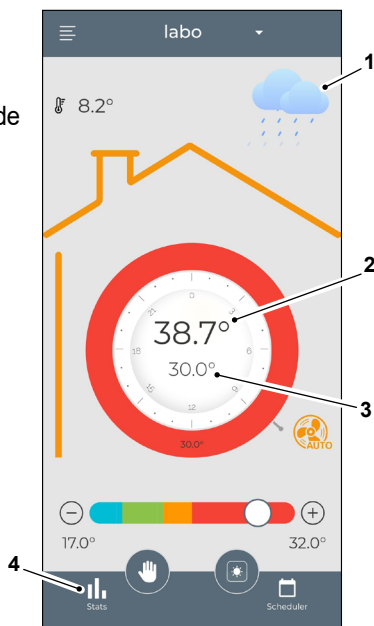

Para aceder à página de definições da programação diária, pressione o ícone:

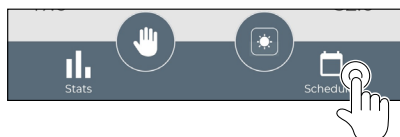

- Selecione o dia em que pretende definir a programação.
- Use “+” para definir até 4 faixas horárias.

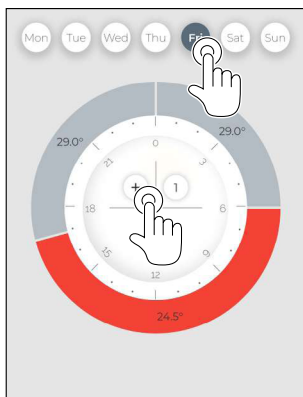

- Pressione o ícone superior direito para duplicar as configurações para outro dia.

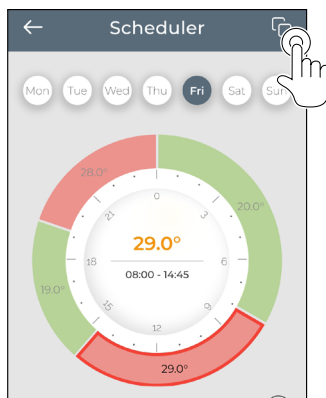

- Selecione um quadrante para modificar as configurações:

1. Velocidade da ventoinha
2. Temperatura desejada
- 3a. Horário de ativação faixa (*)
- 3b. Horário de desativação faixa (*)

- Para confirmar as alterações, pressione (4).
- Para anular as alterações, pressione (5).
- Para eliminar a faixa horária, pressione (6).

(*) A configuração das faixas horárias não tem efeito no acendimento e desligamento da máquina.



Para realizar as modalidades de funcionamento configuradas, o terminal deve estar aceso.

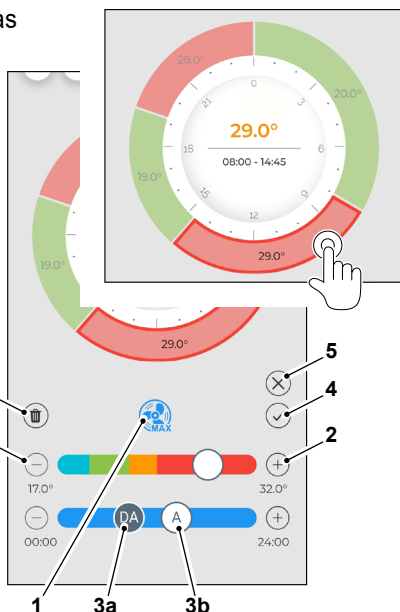

5.4 - CONFIGURAÇÕES APP

Para aceder às configurações do app, clique no canto superior esquerdo e visualize o menu suspenso.

Neste menu retrátil é possível executar as seguintes opções:

- Adicionar *um novo dispositivo* (ver par. “Associação dispositivo”)
- *Definições adicionais* (veja a próxima página)
- Suporte
solicitar suporte enviando um email para o serviço de assistência técnica
- *Avaliação da aplicação*
avale a aplicação através da loja
- *Terminar sessão*
termine a sessão da aplicação

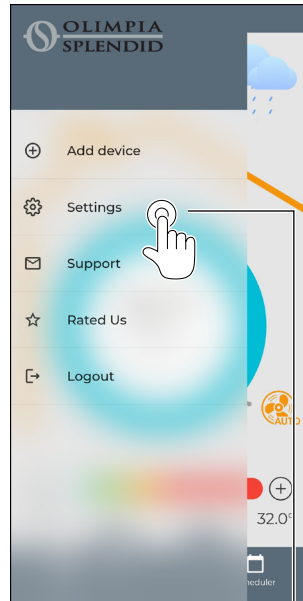

Neste menu retrátil é possível executar as seguintes opções:

- Visualizar o nome com o qual iniciou sessão
- Visualizar o e-mail com o qual iniciou sessão
- Visualizar e/ou alterar o nome do seu dispositivo
- Visualizar e/ou alterar a rede à qual está ligado
- Visualizar a versão do software
- Habilitar/desabilitar a partilha das informações da aplicação com o suporte técnico
- Visualizar a versão da app

Pressione o ícone superior à direita para eliminar o dispositivo ou a conta

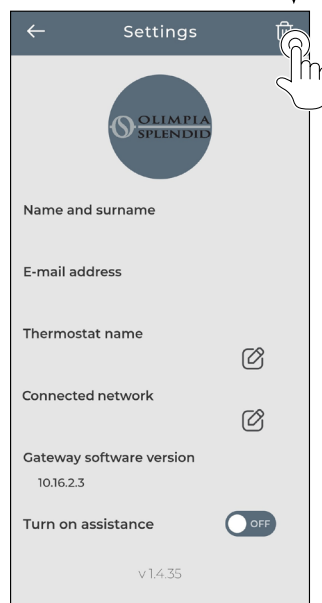

PORTUGUÊS



6 - DIAGNÓSTICO DAS ANOMALIAS

	Estado LED	Condições de funcionamento	O que é preciso fazer?
Led mod-bus (4) verde	Desligado	Não aceite	Verifique a conexão com o ecrã e reinicie o terminal
	Piscar lento	Mod-bus habilitado, mas não conectado ao terminal	Verifique o cabo de ligação com a ficha do terminal (A)
	Piscar rápido	Mod-bus habilitado e ligado ao terminal	O dispositivo está conectado e pronto para a configuração



Antes de prosseguir com a verificação da ligação wireless, certifique-se que o mod-bus esteja habilitado e conectado ao terminal.

	Estado LED	Condições de funcionamento	O que é preciso fazer?
Led nuvem azul (3)	Desligado	Conexão wireless não habilitada	Verifica a ligação com o ecrã e execute o procedimento de acoplamento
	Piscar lento (um segundo)	Ligação wireless ativa, mas não configurada	Realize o procedimento de configuração através a APLICAÇÃO
	Fixa	Ligação wireless ativa e configurada	O dispositivo está configurado e pronto para uso

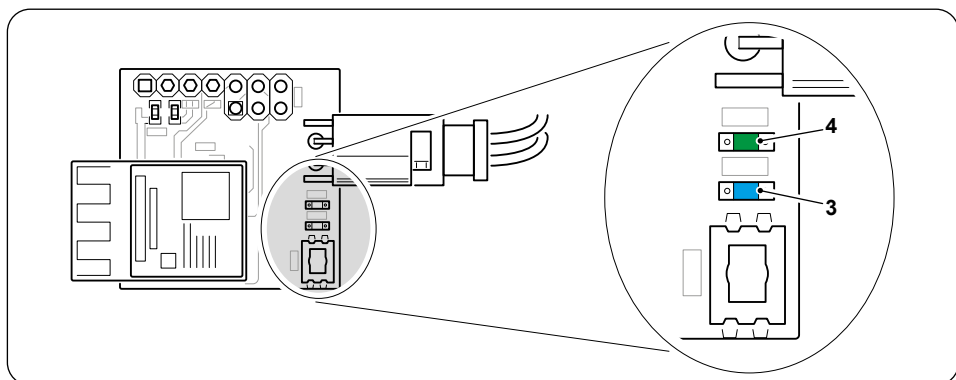



1 - ALGEMENE INFORMATIE	1
1.1 - GARANTIE	1
1.2 - WAARSCHUWINGEN	2
2 - TECHNISCHE GEGEVENS	3
2.1 - WIRELESS COMMUNICATIEPROTOCOL	3
2.2 - COMPATIBILITEIT	4
3 - BESCHRIJVING VAN DE KIT	4
3.1 - INHOUD VAN DE KIT	4
3.2 - MONTAGE VAN DE KIT (AFB.1).....	4
3.3 - IDENTIFICATIE VAN DE ONDERDELEN (AFB.2).....	5
3.3 - INSTALLATIE EN VERVANGING VAN DE WIRELESS KIT.....	5
3.4 - AANSLUITING OP DE ELEKTRONISCHE KAART	6
3.5 - AANSLUITING OP HET DISPLAY	6
4 - INSTALLATIE VAN DE APPLICATIE	6
4.1 - DOWNLOADEN VAN DE APPLICATIE	6
4.2 - KOPPELINGSPROCEDURE TERMINAL	7
5 - GIDS VOOR HET GEBRUIK VAN DE APP	7
5.1 - LOGIN	7
5.2 - KOPPELING APPARAAT	8
5.3 - GEBRUIK VAN DE APPARATEN	8
5.4 - INSTELLINGEN APP.....	11
6 - DIAGNOSE STORINGEN	12

1 - ALGEMENE INFORMATIE

De Wireless B1130 Kit maakt het mogelijk de werking van de terminal waarmee de Kit verbonden is te controleren op grond van de commando's die gegeven worden vanuit de app die in een smartphone, iphone, tablet of Ipad geïnstalleerd is. Deze handleiding is opgesteld met het doel u alle uitleg te verstrekken om u in staat te stellen uw Systeem zo goed mogelijk te beheren.

Lees deze handleiding met aandacht alvorens over te gaan tot het uitvoeren van ongeacht welke handeling (installatie, onderhoud, gebruik) en houd u strikt aan wat in de afzonderlijke hoofdstukken beschreven wordt; deze handleiding moet als integraal deel van de handleiding met instructies voor installatie en gebruik beschouwd worden, die bij de systeemterminals van OLIMPIA SPLENDID geleverd wordt.

Beide handleidingen moeten zorgvuldig worden bewaard en het apparaat ALTIJD vergezellen, ook als het aan een andere eigenaar of gebruiker wordt overgedragen of in een andere installatie wordt geplaatst. Vraag een kopie van deze handleiding aan bij uw plaatselijke technische service van OLIMPIA SPLENDID als de handleiding beschadigd raakt of verloren gaat.

NEDERLANDS

1.1 - GARANTIE

Olimpia Splendid garandeert dit apparaat voor alle defecten die toe te schrijven zijn aan fabricagefouten, in overeenstemming met Italiaans Wetgevend Besluit **D.L. 24/02 van 02/02/2002**. Alle andere problemen die verband houden met de volgende punten blijven van de garantie buitengesloten:

- Verkeerde installatie.
- Buitengewone weersomstandigheden.
- Geknoei door niet-geautoriseerd personeel.



- Dit apparaat is alleen bestemd voor het gebruik waarvoor het uitdrukkelijk ontworpen is. Ieder ander gebruik moet als oneigenlijk en dus gevaarlijk beschouwd worden. De fabrikant kan niet aansprakelijk gesteld worden voor eventuele schade als gevolg van oneigenlijk, verkeerd en onredelijk gebruik.
- Sta niet toe dat het apparaat zonder toezicht gebruikt wordt door kinderen of onbekwame personen.
- In geval van een defect en/of een slechte werking van het systeem moet het worden uitgeschakeld en mag er niet mee geknoeid worden. Wendt u voor eventuele reparaties uitsluitend tot erkende technische servicecentra van de fabrikant en laat originele onderdelen gebruiken. De veronachtzaming van bovenstaande aanwijzingen kan de veiligheid van het systeem in gevaar brengen.
- In geval van ontmanteling van het systeem moeten de afzonderlijke onderdelen gescheiden ingezameld en verwijderd worden volgens de plaatselijke wetgeving. We adviseren tevens om delen van het apparaat die een mogelijk gevaar kunnen vormen onschadelijk te maken. Dit gevaar heerst met name wanneer kinderen het onbruikbare apparaat als speelgoed gebruiken.

1,2 - WAARSCHUWINGEN

- De installatie moet uitgevoerd worden door gekwalificeerd personeel.
- Het is absoluut noodzakelijk om alle in deze handleiding uiteengezette concepten toe te passen.
- **DE FABRIKANT KAN NIET AANSPRAKELIJK WORDEN GESTELD VOOR SCHADE AAN PERSONEN OF VOORWERPEN, VOORTVLOEIEND UIT DE VERONACHTZAMING VAN DE VOORSCHRIFTEN DIE IN DIT BOEKJE STAAN.**
- De fabrikant behoudt zich het recht voor om de modellen op elk gewenst moment te wijzigen, waarbij de essentiële kenmerken die in deze handleiding beschreven zijn behouden blijven.
- Tijdens de montage, en bij iedere onderhoudsgreep, is het nodig de voorzorgsmaatregelen in acht te nemen die vermeld worden in deze handleiding en in die van de terminal, en om alle voorzorgsmaatregelen te treffen die door het gezonde verstand ingegeven worden en opgelegd worden door de Veiligheidsvoorschriften die van kracht zijn in de plaats van installatie.
- Verwijder het verpakkingsmateriaal en controleer of het apparaat intact is. Het verpakkingsmateriaal kan een mogelijk gevaar vormen. Houd het daarom buiten bereik van kinderen.
- De Wireless kit moet geïnstalleerd worden in een systeemterminal die zich vlakbij een router bevindt.
In geval van overmatige verzwakking van het Wireless signaal kan de verbinding van de **OS Smart System App** gemakkelijker wegvallen



wanneer het signaal zwakker wordt.

- Het apparaat zendt uit met een frequentie van 2.4 GHz.
- De kwaliteit van de verbinding met een wireless netwerk kan beïnvloed worden door de aanwezigheid van elektromagnetische smog.
- Deze unit stemt overeen met de Europese richtlijnen
 - ETSI EN 301 489-1 V2.2.3:2019
 - ETSI EN 301 489-17 V3.2.4:2020
 - ETSI EN 300 328 V2.2.2:2019
- Het gelijktijdige gebruik van deze apparatuur in de nabijheid van andere radiofrequentie-apparaten kan de kwaliteit van het uitgezonden/ontvangen signaal compromitteren met onderbreking van de communicatie tot gevolg.
- Het apparaat maakt gebruik van een niet geharmoniseerde frequentie en is ontworpen om gebruikt te worden in de Europese landen; raadpleeg voor de beperkingen van het gebruik van deze apparatuur de van kracht zijnde voorschriften die specifiek zijn voor ieder land.
- Het WLAN kan in de landen van de EU dus gebruikt worden in gesloten ruimtes, zonder enige beperking, maar in Frankrijk mag het niet buiten gebruikt worden.
- Veranderingen of wijzigingen die niet uitdrukkelijk zijn toegestaan door degene die verantwoordelijk is voor de conformiteit, kunnen de autorisatie van de gebruiker om de apparatuur te gebruiken doen vervallen.
- Controleer de conformiteit van het apparaat dat met de **OS Smart System App** gebruikt wordt in de lijst die in de digitale stores aanwezig is. OLIMPIA SPLENDID is niet aansprakelijk voor een willekeurig probleem dat uit deze incompatibiliteit voortvloeit.
- **Deze informatie wordt als nauwkeurig beschouwd op de datum van publicatie en/of herziening; Olimpia Splendid behoudt zich het recht voor dit document en de bijbehorende informatie zonder voorgaande kennisgeving te wijzigen om de betrouwbaarheid of de werking ervan te verbeteren.**

2 - TECHNISCHE GEGEVENS

2.1 - WIRELESS COMMUNICATIEPROTOCOL

Frequentieband van werking.....van 2,412 GHz tot 2,484 GHz

Maximaal uitgezonden vermogen19,5 dBm

CommunicatiestandaardIEEE 802,11 b/g/n

Antenne.....Geïntegreerd in de PCB



2.2 - COMPATIBILITEIT

Controleer het serienummer van de terminal alvorens over te gaan tot installatie van de kit B1130. Als het vijfde teken van het serienummer een **letter is die aan onderstaande lijst toebehoort** dan is de elektronische kaart **niet compatibel** en is voor de installatie nodig contact op te nemen met de assistentie.

Het vijfde teken mag niet zijn:

“ A - B - C - D - E - F - G - H - I - L - M - N - P - R - S - U - V - X - Z ”.

3 - BESCHRIJVING VAN DE KIT

3.1 - INHOUD VAN DE KIT

- A. Kaart
- B. Kabel
- C. Handleiding
waarschuwingen

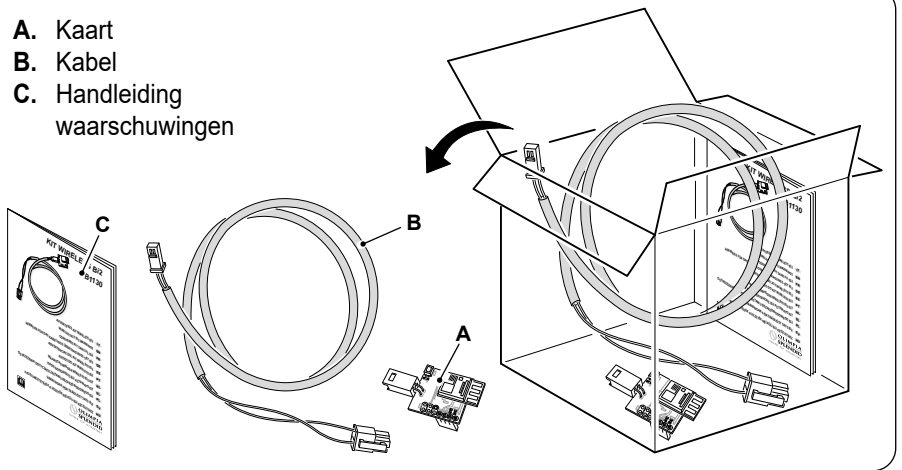

3.2 - MONTAGE VAN DE KIT (AFB.1)

- Sluit de connector (A) aan op terminal (B1) van de kabel van de kit (B).
- Controleer of tijdens de aansluiting een “Klik” gehoord wordt voor de correcte verbinding van de twee terminals.

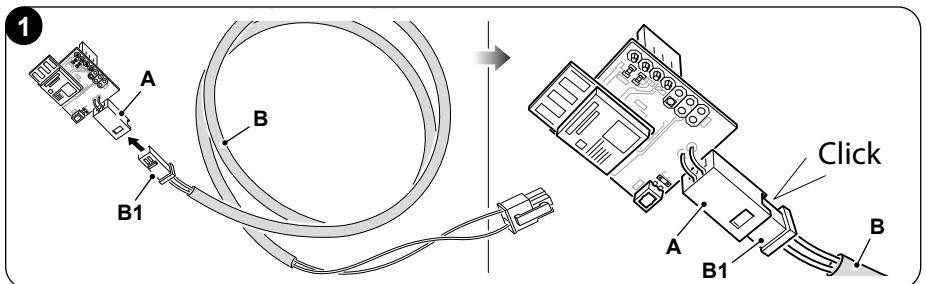

3.3 - IDENTIFICATIE VAN DE ONDERDELEN (AFB.2)

2

1. Modbusconnector
2. Resetknop
3. Cloud-led
4. Modbus-led
5. Voedingstrip

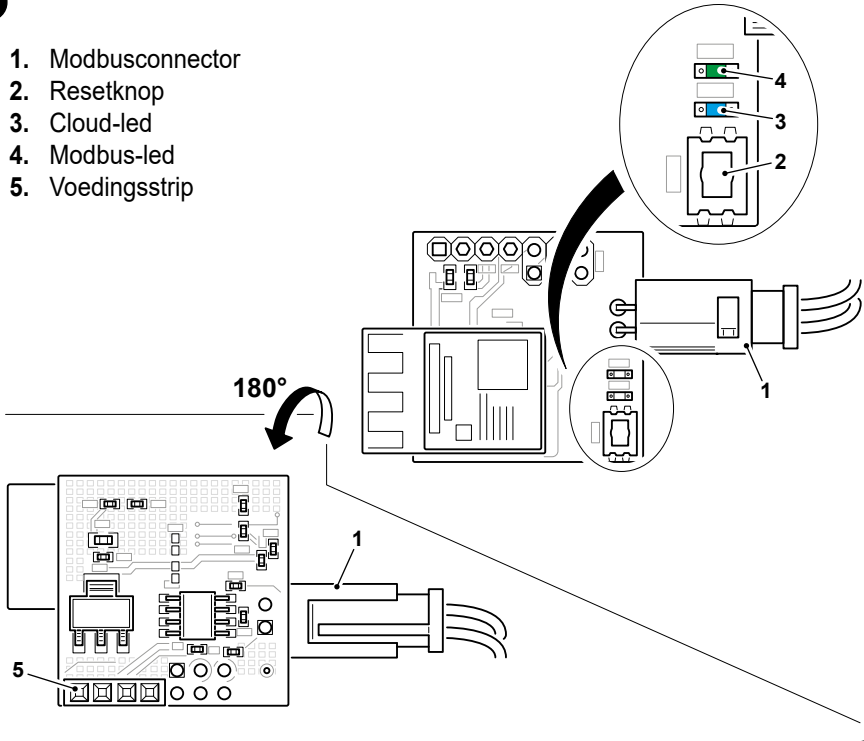

NEDERLANDS

3.3 - INSTALLATIE EN VERVANGING VAN DE WIRELESS KIT



De volgende acties voor de correcte installatie zijn niet nodig als de kit reeds op de terminals gemonteerd geleverd wordt.



Om bij de aansluitpunten te komen die hierna aangeduid worden, wordt verwezen naar de hoofdhandleiding van de terminal, waarin de handelingen vermeld staan die uitgevoerd moeten worden voor de correcte verwijdering van de delen van de behuizing.



3.4 - AANSLUITING OP DE ELEKTRONISCHE KAART

- Verwijder de benodigde delen van de terminal om bij de elektronische kaart te kunnen komen.
- Sluit de connector (1) van de Kit B1130 aan zoals de afbeelding toont.



Het model elektronische kaart kan variëren al naargelang het model.

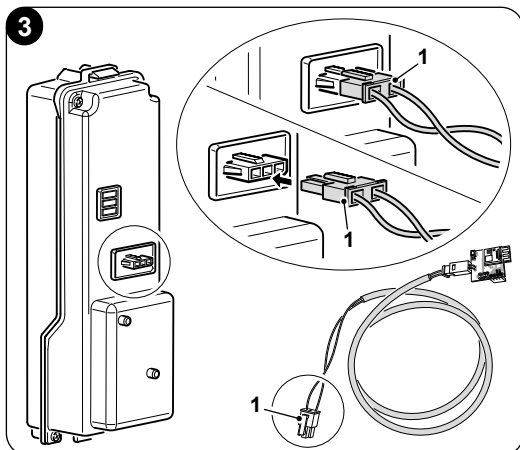

3.5 - AANSLUITING OP HET DISPLAY

- Verwijder de benodigde delen van de terminal om bij de achterkant van het display te kunnen komen.
- Sluit de voedingsstrip (5) van de Kit B1130 aan zoals de afbeelding toont.

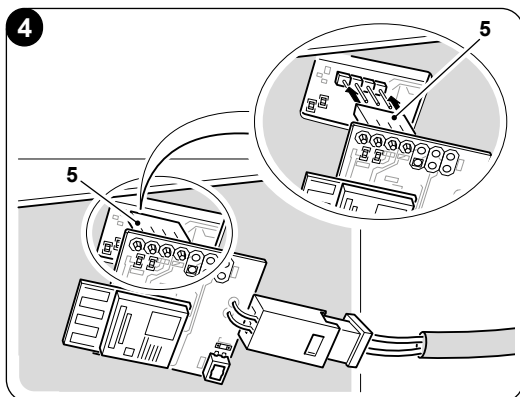

4 - INSTALLATIE VAN DE APPLICATIE

4.1 - DOWNLOADEN VAN DE APPLICATIE



Controleer de compatibiliteit van het apparaat op de gebruikte store, alvorens de app te installeren.

- De App **OS Smart System** kan gedownload worden uit Google Play Store en iPhone App Store



[iOS](#)



[Android](#)

- DeApp **OS Smart System** kan zonder voorgaande kennisgeving wijzigingen ondergaan die bestudeerd zijn om de kenmerken en de prestaties ervan te verbeteren.



4.2 - KOPPELINGSPROCEDURE TERMINAL

- De volgende afbeeldingen beschrijven de acties die uitgevoerd moeten worden om een nieuwe terminal aan het net toe te voegen.
- Voor de procedure van koppeling tussen het elektronische apparaat en de systeemterminal moeten de instructies gevolgd worden die in de APP staan.

5 - GIDS VOOR HET GEBRUIK VAN DE APP

5.1 - LOGIN

Vanuit het beginscherm is het mogelijk twee handelingen uit te voeren om in te loggen:

- Voer de registratie uit door te klikken op "Registreren" en voer de instructies uit.
- Meld u aan met de reeds in bezit zijnde aanmeldgegevens.

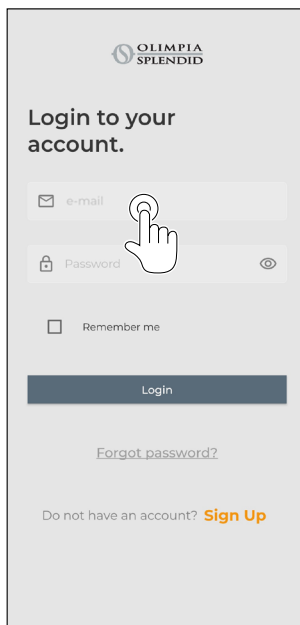
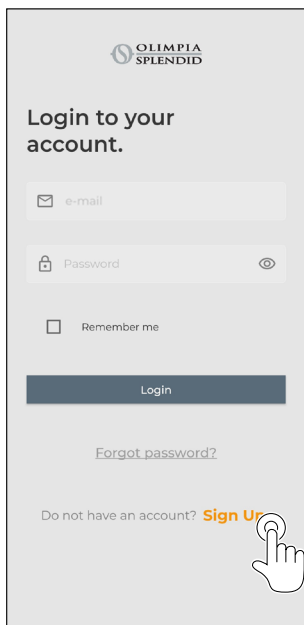

- Het is mogelijk de aanmeldgegevens op te slaan door het vakje "Onthou mij" aan te vinken alvorens in te loggen.

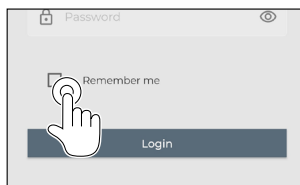

5.2 - KOPPELING APPARAAT

Handel als volgt om het eerste apparaat aan te koppelen:

- Klik op “+” en voer de instructies uit om het eigen apparaat te configureren.

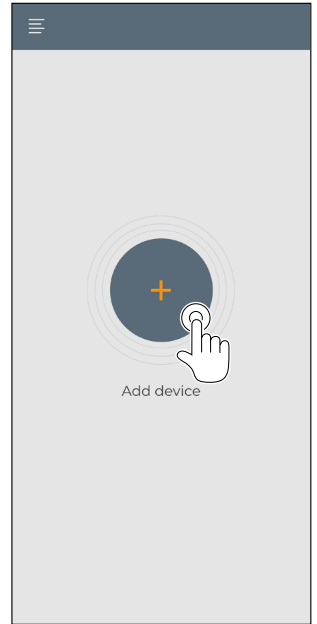

Om andere apparaten aan te koppelen is het volgende nodig:

- Klik linksboven en geef het dropdownmenu weer.
- Klik op “apparaat toevoegen”.
- Druk op de icoon “Bi2” en voer de instructies uit om het eigen apparaat te configureren.

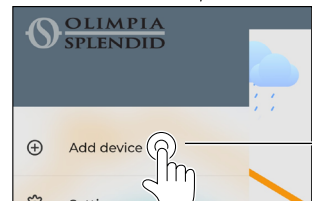

5.3 - GEBRUIK VAN DE APPARATEN

Selecteer vanuit het centrale dropdownmenu het gewenste apparaat.



Het is mogelijk de volgende functies uit te voeren:

1. Ventilatiesnelheid
- 2a. Verhoging gewenste temperatuur
- 2b. Verlaging gewenste temperatuur
- 3a. Activering handmatige modus
- 3b. Activering programmering
4. Werkwijze



De verzending van de gegevens van apparaat naar App vindt plaats met een gereduceerde snelheid in vergelijking met de verzending van de gegevens van App naar apparaat.

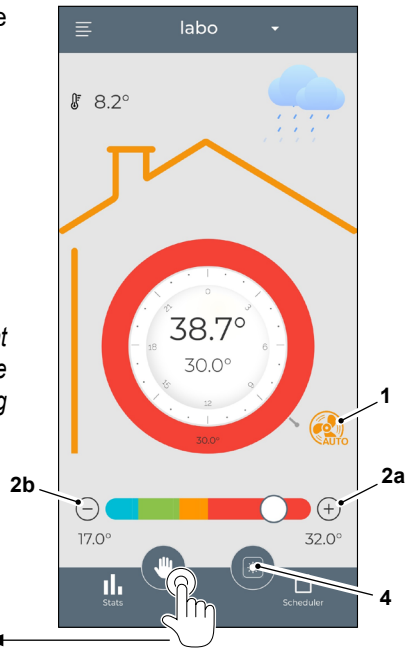
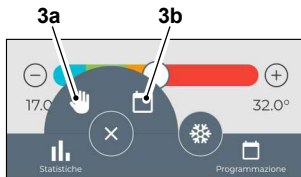

Bovendien is het mogelijk de volgende informatie weer te geven:

1. Buitenweer (van de lokatie waar het de eerste keer gekoppeld werd)
2. Binnentemperatuur
3. Ingestelde temperatuur
4. Gebruiksstatistieken van het apparaat

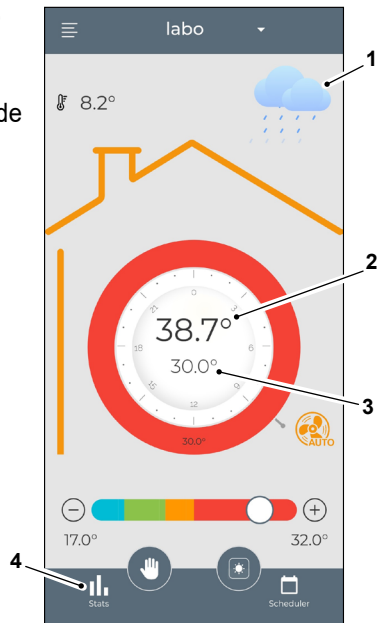

Om naar de pagina met de instellingen van de dagprogrammering te gaan, druk op de icoon:

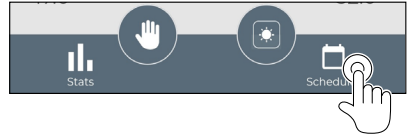

- Selecteer de dag waarop u de programmering wilt instellen.
- Gebruik “+” om tot 4 tijdvakken in te stellen.

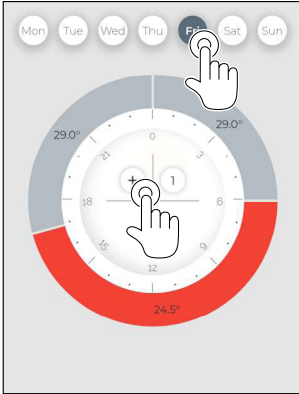

- Druk op de icoon rechtsboven om de instellingen op een andere dag te dupliceren.

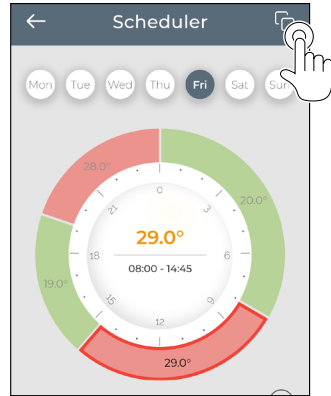

- Selecteer een kwadrant om de instellingen te wijzigen:

1. Snelheid van de ventilator
2. Gewenste temperatuur
- 3a. Tijdstip van activering tijdvak (*)
- 3b. Tijdstip van deactivering tijdvak (*)

- Druk op (4) om de wijzigingen te bevestigen.
- Druk op (5) om de wijzigingen te annuleren.
- Druk op (6) om het tijdvak te verwijderen.

(*) De instelling van de tijdvakken heeft geen effect op de inschakeling en de uitschakeling van de machine.



Om de ingestelde werkmodi uit te voeren, moet de terminal ingeschakeld zijn.

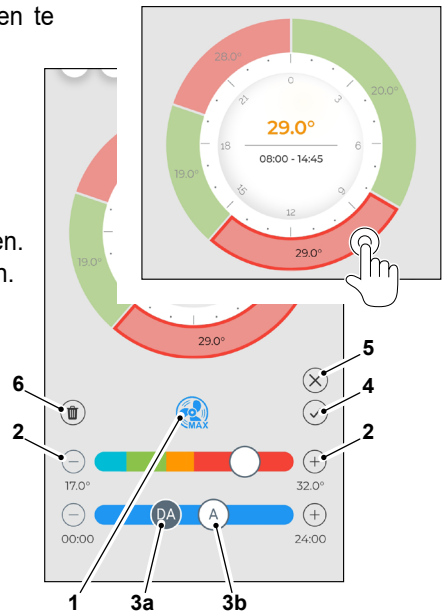

5.4 - INSTELLINGEN APP

Klik linksboven en geef het dropdownmenu weer om naar de instellingen van de app te gaan.

In dit poppupmenu is het mogelijk de volgende opties uit te voeren:

- *Een nieuw apparaat toevoegen* (zie par. "Koppeling apparaat")
- *Extra instellingen* (zie volgende scherm)
- *Ondersteuning* vraag ondersteuning aan door een mail naar de assistentiedienst te sturen
- *Beoordeling app* de app beoordelen via de store
- *Logout* uitloggen uit de applicatie

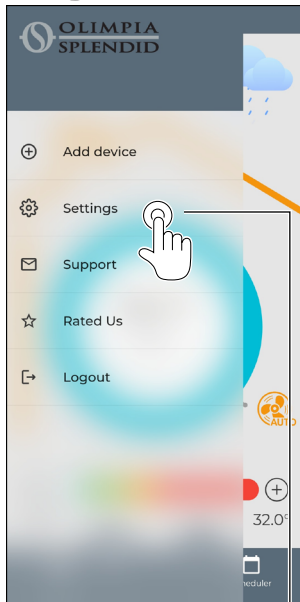

In dit poppupmenu is het mogelijk de volgende opties uit te voeren:

- De naam weergegeven waarmee ingelogd is
- De mail weergegeven waarmee ingelogd is
- De naam van het eigen apparaat weergegeven en/of wijzigen
- Het netwerk waarmee men verbonden is weergegeven en/of wijzigen
- De versie van de software weergegeven
- Het delen van de informatie van de applicatie met de technische ondersteuning inschakelen/uitschakelen
- De versie van de app weergegeven

Druk op de icoon rechtsboven om het apparaat of de account te verwijderen

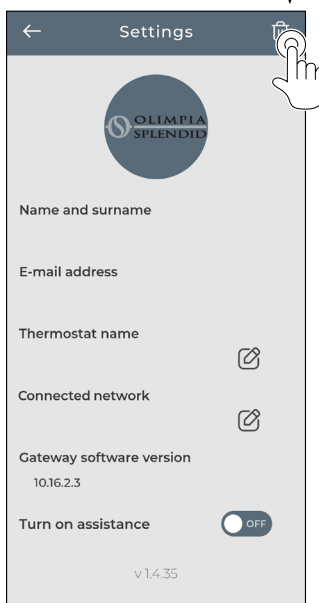

6 - DIAGNOSE STORINGEN

	Status LED	Werkvoorwaarden	Wat te doen?
Modbus-led (4) groen	Uit	Niet toegestaan	Controleer de verbinding met het display en herstart de terminal
	Knippert langzaam	Modbus ingeschakeld maar niet verbonden met de terminal	Controleer de verbindingskabel met de kaart van terminal (A)
	Knippert snel	Modbus ingeschakeld en verbonden met de terminal	Het apparaat is verbonden en gereed om geconfigureerd te worden



Alvorens verder te gaan met de controle van de wireless verbinding moet gecontroleerd worden of de modbus ingeschakeld is en verbonden met de terminal.

	Status LED	Werkvoorwaarden	Wat te doen?
Cloud-led (3) blauw	Uit	Wireless verbinding niet ingeschakeld	Controleer de verbinding met het display en voer de koppelingsprocedure uit
	Knippert langzaam (een seconde)	Wireless verbinding actief maar niet geconfigureerd	Voer de configuratieprocedure uit via de APP
	Brandt vast	Wireless verbinding actief en geconfigureerd	Het apparaat is geconfigureerd en gereed voor gebruik

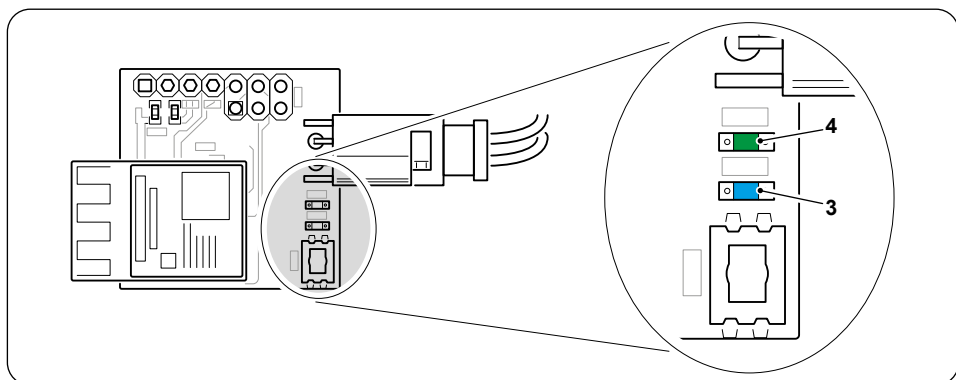



1 - ΓΕΝΙΚΕΣ ΠΛΗΡΟΦΟΡΙΕΣ	1
1.1 - ΕΓΓΥΗΣΗ	1
1.2 - ΠΡΟΕΙΔΟΠΟΙΗΣΕΙΣ	2
2 - ΤΕΧΝΙΚΑ ΣΤΟΙΧΕΙΑ	3
2.1 - ΠΡΩΤΟΚΟΛΛΟ ΑΣΥΡΜΑΤΗΣ ΕΠΙΚΟΙΝΩΝΙΑΣ	3
2.2 - ΣΥΜΒΑΤΟΤΗΤΑ	4
3 - ΠΕΡΙΓΡΑΦΗ ΤΟΥ ΚΙΤ	4
3.1 - ΠΕΡΙΕΧΟΜΕΝΟ ΤΟΥ ΚΙΤ	4
3.2 - ΣΥΝΑΡΜΟΛΟΓΗΣΗ ΤΟΥ ΚΙΤ (ΕΙΚ.1)	4
3.3 - ΠΡΟΣΔΡΙΟΡΙΣΜΟΣ ΤΩΝ ΜΕΡΩΝ (ΕΙΚ.2).....	5
3.3 - ΕΓΚΑΤΑΣΤΑΣΗ ΚΑΙ ΑΝΤΙΚΑΤΑΣΤΑΣΗ ΑΣΥΡΜΑΤΟΥ ΚΙΤ	5
3.4 - ΣΥΝΔΕΣΗ ΜΕ ΤΗΝ ΠΛΑΚΕΤΑ ΚΥΚΛΩΜΑΤΟΣ	6
3.5 - ΣΥΝΔΕΣΗ ΜΕ ΤΗΝ ΘΘΟΝΗ	6
4 - ΕΓΚΑΤΑΣΤΑΣΗ ΤΗΣ ΕΦΑΡΜΟΓΗΣ	6
4.1 - ΛΗΨΗ ΤΗΣ ΕΦΑΡΜΟΓΗΣ	6
4.2 - ΔΙΑΔΙΚΑΣΙΕΣ ΣΥΣΧΕΤΙΣΗΣ ΤΕΡΜΑΤΙΚΩΝ.....	7
5 - ΟΔΗΓΙΕΣ ΧΡΗΣΗΣ ΤΗΣ ΕΦΑΡΜΟΓΗΣ	7
5.1 - ΣΥΝΔΕΣΗ	7
5.2 - ΣΥΣΧΕΤΙΣΗ ΣΥΣΚΕΥΗΣ	8
5.3 - ΧΡΗΣΗ ΣΥΣΚΕΥΩΝ	8
5.4 - ΡΥΘΜΙΣΕΙΣ ΕΦΑΡΜΟΓΗΣ.....	11
6 - ΔΙΑΓΝΩΣΤΙΚΑ ΑΝΩΜΑΛΙΩΝ	12

1 - ΓΕΝΙΚΕΣ ΠΛΗΡΟΦΟΡΙΕΣ

Το ασύρματο κιτ B1130 σας επιτρέπει να ελέγχετε τη λειτουργία του έτοιμου τερματικού στο οποίο είναι συνδεδεμένο, με βάση εντολές που παρέχονται από την εφαρμογή που είναι εγκατεστημένη σε smartphone, iphone, tablet ή ipad.

Το παρόν εγχειρίδιο έχει σχεδιαστεί με σκοπό να σας παρέχει όλες τις εξηγήσεις που χρειάζεστε για να μπορέσετε να διαχειριστείτε το σύστημά σας με τον καλύτερο δυνατό τρόπο.

Διαβάστε προσεκτικά το παρόν εγχειρίδιο πριν προχωρήσετε σε οποιαδήποτε λειτουργία (εγκατάσταση, συντήρηση, χρήση) και να τηρείτε αυστηρά όσα περιγράφονται στα επιμέρους κεφάλαια- το παρόν εγχειρίδιο πρέπει να θεωρείται αναπόσπαστο μέρος του εγχειριδίου οδηγιών εγκατάστασης και λειτουργίας OLIMPIA SPLENDID.

Και τα δύο εγχειρίδια πρέπει να φυλάσσονται με προσοχή και να συνοδεύουν ΠΑΝΤΑ τον εξοπλισμό, ακόμη και αν αυτός μεταβιβαστεί σε άλλον ιδιοκτήτη ή χρήστη ή μεταφερθεί σε άλλη εγκατάσταση. Σε περίπτωση βλάβης ή απώλειας, ζητήστε ένα άλλο αντίγραφο από το τοπικό τμήμα τεχνικής εξυπηρέτησης της OLIMPIA SPLENDID.

1.1 - ΕΓΓΥΗΣΗ

Η Olimpia Splendid εγγυάται την παρούσα συσκευή έναντι ελαττωμάτων που οφείλονται σε κατασκευαστικά σφάλματα σύμφωνα με την **D.L. 24/02 της 02/02/2002**.

Οποιαδήποτε άλλα προβλήματα που σχετίζονται με:

- Λάθος εγκατάσταση.
- Έκτακτα καιρικά φαινόμενα.
- Παραποίηση από μη εξουσιοδοτημένο προσωπικό.



- Αυτή η συσκευή επιτρέπεται να χρησιμοποιείται μόνο για τον σκοπό για τον οποίο έχει σχεδιαστεί ρητά. Οποιαδήποτε άλλη χρήση θεωρείται ακατάλληλη και συνεπώς επικίνδυνη. Ο κατασκευαστής δεν μπορεί να θεωρηθεί υπεύθυνος για τυχόν ζημιές που προκύπτουν από ακατάλληλη, λανθασμένη και παράλογη χρήση.
- Μην επιτρέπετε τη χρήση της συσκευής από παιδιά ή ανάκανα άτομα χωρίς επίβλεψη.
- Σε περίπτωση βλάβης ή/και δυσλειτουργίας του συστήματος, απενεργοποιήστε το και μην το πειράξετε. Οι πιθανές επισκευές πρέπει να πραγματοποιούνται μόνο από εξουσιοδοτημένα από τον κατασκευαστή κέντρα σέρβις και να χρησιμοποιούνται μόνο γνήσια ανταλλακτικά. Σε αντίθετη περίπτωση μπορεί να τεθεί σε κίνδυνο η ασφάλεια του συστήματος.
- Σε περίπτωση αποσυναρμολόγησης του συστήματος, τα επιμέρους εξαρτήματα πρέπει να απορρίπτονται χωριστά σύμφωνα με τους τοπικούς κανονισμούς. Συνιστάται, επίσης, να αχρηστεύετε τα μέρη της συσκευής που μπορεί να αποτελέσουν κίνδυνο, ιδίως για τα παιδιά που μπορεί να χρησιμοποιήσουν τη συσκευή εκτός λειτουργίας για τα δικά τους παιχνίδια.

1.2 - ΠΡΟΕΙΔΟΠΟΙΗΣΕΙΣ

- Η εγκατάσταση πρέπει να πραγματοποιείται από εξειδικευμένο προσωπικό.
- Είναι απαραίτητο να εφαρμόζετε όλες τις έννοιες που καθορίζονται στο παρόν εγχειρίδιο.
- Η ΚΑΤΑΣΚΕΥΑΣΤΡΙΑ ΕΤΑΙΡΙΑ ΔΕΝ ΑΝΑΛΑΜΒΑΝΕΙ ΚΑΜΙΑ ΕΥΘΥΝΗ ΓΙΑ ΤΡΑΥΜΑΤΙΣΜΟΥΣ ΣΕ ΑΤΟΜΑ Ή ΠΡΑΓΜΑΤΑ ΠΟΥ ΠΡΟΚΥΠΤΟΥΝ ΑΠΟ ΜΗ ΤΗΡΗΣΗ ΤΩΝ ΚΑΝΟΝΙΣΜΩΝ ΠΟΥ ΠΕΡΙΕΧΕΙ ΤΟ ΠΑΡΟΝ ΕΓΧΕΙΡΙΔΙΟ.
- Η κατασκευάστρια εταιρία διατηρεί κάθε νόμιμο δικαίωμα ώστε να επιφέρει τροποποιήσεις σε οποιαδήποτε στιγμή στα μοντέλα της, διατηρώντας τα βασικά χαρακτηριστικά που περιγράφονται στο παρόν εγχειρίδιο.
- Κατά την εγκατάσταση, καθώς και σε όλες τις εργασίες συντήρησης, πρέπει να τηρούνται οι προφυλάξεις που αναφέρονται στο παρόν εγχειρίδιο και στο εγχειρίδιο του τερματικού και να λαμβάνονται όλες οι προφυλάξεις που προτείνονται από την κοινή λογική και τους κανονισμούς ασφαλείας που ισχύουν στον τόπο εγκατάστασης.
- Μετά την αποσυσκευασία, βεβαιωθείτε για την ακεραιότητα της συσκευής- τα στοιχεία της συσκευασίας δεν πρέπει να αφήνονται σε απόσταση αναπνοής από τα παιδιά, καθώς αποτελούν πιθανές πηγές κινδύνου.
- Το kit ασύρματης σύνδεσης πρέπει να εγκατασταθεί σε ένα τερματικό σταθμού που βρίσκεται κοντά στο δρομολογητή (router).
Σε περίπτωση υπερβολικής εξασθένησης του ασύρματου σήματος, **η εφαρμογή OS Smart System** μπορεί να αποσυνδεθεί πιο εύκολα όταν το σήμα εξασθενεί.



- Η συσκευή εκπέμπει σε συχνότητα 2,4 GHz.
- Η ποιότητα της σύνδεσης σε ένα ασύρματο δίκτυο μπορεί να επηρεαστεί από την παρουσία ηλεκτρομαγνητικού νέφους.
- Αυτή η μονάδα συμμορφώνεται με τις ευρωπαϊκές οδηγίες
 - ETSI EN 301 489-1 V2.2.3:2019
 - ETSI EN 301 489-17 V3.2.4:2020
 - ETSI EN 300 328 V2.2.2:2019
- Η ταυτόχρονη χρήση αυτού του εξοπλισμού κοντά σε άλλο εξοπλισμό ραδιοσυχνοτήτων μπορεί να υποβαθμίσει την ποιότητα του μεταδιδόμενου/λαμβανόμενου σήματος σε σημείο αποτυχίας της επικοινωνίας.
- Η συσκευή χρησιμοποιεί μη εναρμονισμένη συχνότητα και έχει σχεδιαστεί για χρήση σε ευρωπαϊκές χώρες. Ανατρέξτε στους ισχύοντες κανονισμούς της εκάστοτε χώρας για τους περιορισμούς στη χρήση αυτού του εξοπλισμού.
- Στις χώρες της ΕΕ, το WLAN μπορεί επομένως να χρησιμοποιηθεί σε εσωτερικούς χώρους χωρίς περιορισμούς, αλλά στη Γαλλία δεν μπορεί να χρησιμοποιηθεί σε εξωτερικούς χώρους.
- Αλλαγές ή τροποποιήσεις που δεν έχουν εγκριθεί ρητά από τον υπεύθυνο για τη συμμόρφωση ενδέχεται να ακυρώσουν την εξουσιοδότηση του χρήστη για τη λειτουργία του εξοπλισμού.
- Ελέγξτε τη συμβατότητα της συσκευής που χρησιμοποιείται με **την εφαρμογή OS Smart System** στη λίστα των ψηφιακών store. Η OLIMPIA SPLENDID δεν αναλαμβάνει καμία ευθύνη για οποιοδήποτε πρόβλημα προκύψει από αυτή την ασυμβατότητα.
- **Οι πληροφορίες που περιέχονται στο παρόν έγγραφο θεωρούνται ακριβείς κατά την ημερομηνία δημοσίευσης ή/και αναθεώρησης. Η Olimpia Splendid διατηρεί το δικαίωμα να αλλάξει το παρόν έγγραφο και τις σχετικές πληροφορίες χωρίς προειδοποίηση προκειμένου να βελτιώσει την αξιοπιστία ή τη λειτουργία του.**

2 - ΤΕΧΝΙΚΑ ΣΤΟΙΧΕΙΑ

2.1 - ΠΡΩΤΟΚΟΛΛΟ ΑΣΥΡΜΑΤΗΣ ΕΠΙΚΟΙΝΩΝΙΑΣ

Ζώνη συχνοτήτων λειτουργίας.....	2,412 GHz έως 2,484 GHz
Μέγιστη μεταδιδόμενη ισχύς.....	19,5 dBm
Πρότυπο επικοινωνίας.....	IEEE 802.11 b/g/n
Κεραία.....	Ενσωματωμένη σε PCB



2.2 - ΣΥΜΒΑΤΟΤΗΤΑ

Πριν προχωρήσετε στην εγκατάσταση του kit B1130, ελέγξτε τον σειριακό αριθμό του τερματικού. Εάν ο πέμπτος χαρακτήρας του σειριακού αριθμού είναι **γράμμα από τον κατωτέρω κατάλογο** ηλεκτρονική πλακέτα **δεν είναι συμβατή** και θα χρειαστεί να επικοινωνήσετε με την υποστήριξη για την εγκατάσταση.

Ο πέμπτος χαρακτήρας δεν πρέπει να είναι:

“ **A - B - C - D - E - F - G - H - I - L - M - N - P - R - S - U - V - X - Z** ”.

3 - ΠΕΡΙΓΡΑΦΗ ΤΟΥ ΚΙΤ

3.1 - ΠΕΡΙΕΧΟΜΕΝΟ ΤΟΥ ΚΙΤ

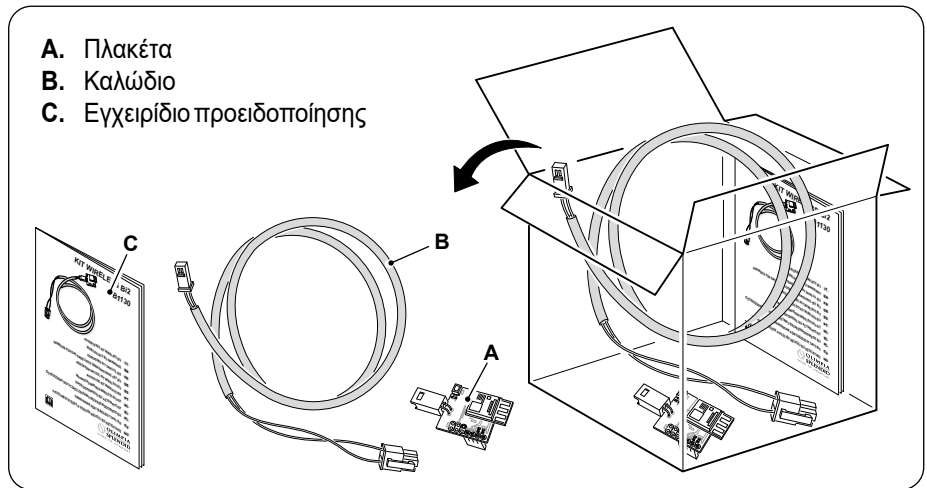

3.2 - ΣΥΝΑΡΜΟΛΟΓΗΣΗ ΤΟΥ ΚΙΤ (ΕΙΚ.1)

- Συνδέστε τον ακροδέκτη (A) στο τερματικό (B1) του καλωδίου του kit (B).
- Βεβαιωθείτε ότι κατά τη σύνδεση ακούγεται ένα «Κλικ» για τη σωστή σύνδεση των δύο ακροδεκτών.

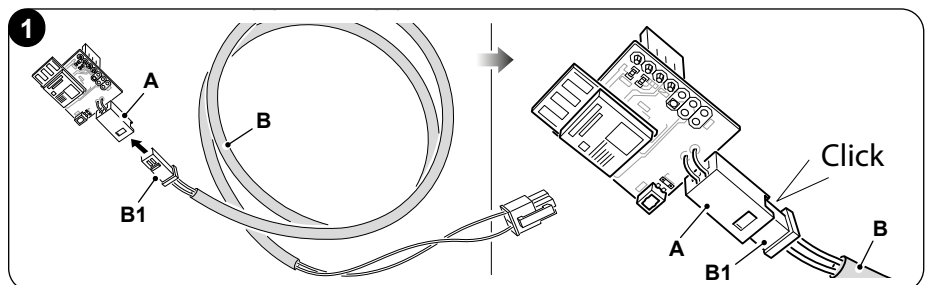

3.3 - ΠΡΟΣΔΡΙΟΡΙΣΜΟΣ ΤΩΝ ΜΕΡΩΝ (ΕΙΚ.2)

2

1. Ακροδέκτης Modbus
2. Κουμπί επαναφοράς
3. Led cloud
4. Led Modbus
5. Λωρίδες παροχής ρεύματος

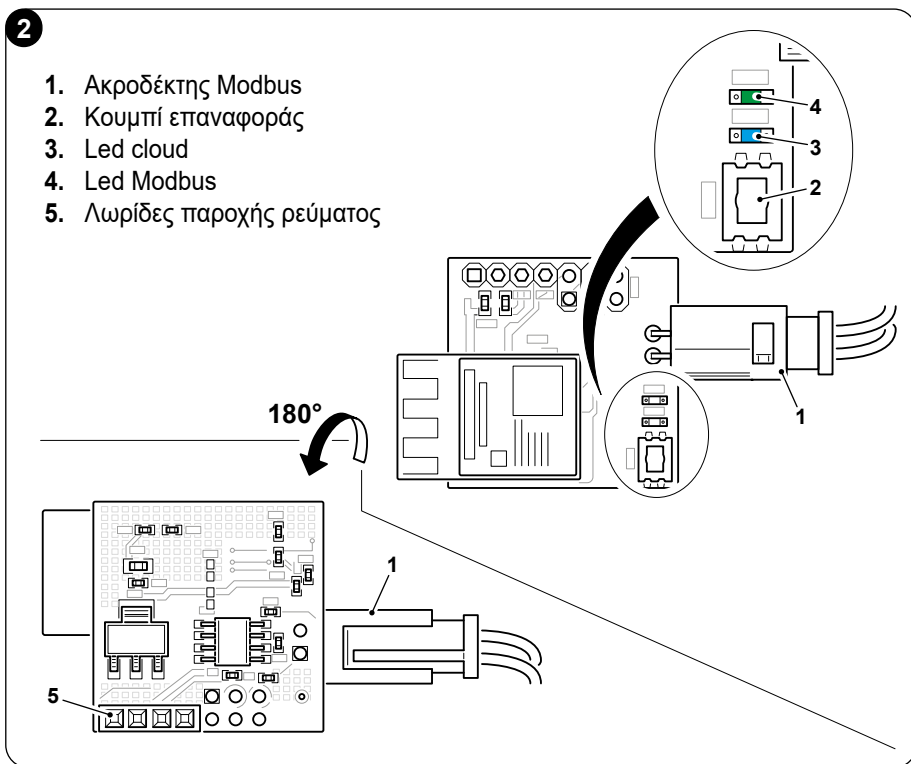

3.3 - ΕΓΚΑΤΑΣΤΑΣΗ ΚΑΙ ΑΝΤΙΚΑΤΑΣΤΑΣΗ ΑΣΥΡΜΑΤΟΥ ΚΙΤ

 Οι ακόλουθες ενέργειες για τη σωστή εγκατάσταση δεν είναι απαραίτητες εάν το κιτ παρέχεται προ-τοποθετημένο στα τερματικά.

 Για την πρόσβαση στα σημεία σύνδεσης που αναφέρονται παρακάτω, ανατρέξτε στο κύριο εγχειρίδιο του τερματικού, όπου αναφέρονται οι εργασίες που πρέπει να εκτελούνται για τη σωστή αφαίρεση των τμημάτων του σώματος.



3.4 - ΣΥΝΔΕΣΗ ΜΕ ΤΗΝ ΠΛΑΚΕΤΑ ΚΥΚΛΩΜΑΤΟΣ

- Αφαιρέστε τα απαραίτητα μέρη του τερματικού για να αποκτήσετε πρόσβαση στην πλακέτα κυκλώματος.
- Συνδέστε τον ακροδέκτη (1) του κιτ B1130 όπως φαίνεται στην εικόνα.



Το μοντέλο της ηλεκτρονικής πλακέτας μπορεί να διαφέρει ανάλογα με το μοντέλο.

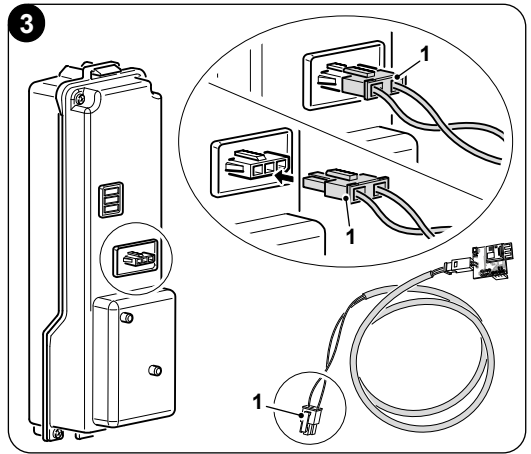

3.5 - ΣΥΝΔΕΣΗ ΜΕ ΤΗΝ ΟΘΟΝΗ

- Αφαιρέστε τα απαραίτητα μέρη του τερματικού για να αποκτήσετε πρόσβαση στο πίσω μέρος της οθόνης.
- Συνδέστε την ταινία παροχής ρεύματος (5) του κιτ B1130 όπως φαίνεται στην εικόνα.

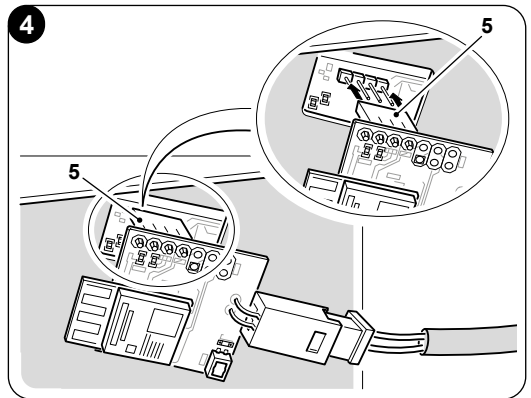

4 - ΕΓΚΑΤΑΣΤΑΣΗ ΤΗΣ ΕΦΑΡΜΟΓΗΣ

4.1 - ΛΗΨΗ ΤΗΣ ΕΦΑΡΜΟΓΗΣ



Πριν από την εγκατάσταση της εφαρμογής, ελέγξτε τη συμβατότητα της συσκευής στο κατάστημα που χρησιμοποιείτε.

- Μπορείτε να κατεβάσετε την εφαρμογή **OS Smart System** από το Google Play Store και το iPhone App Store



[iOS](#)



[Android](#)

- Η εφαρμογή **OS Smart System** μπορεί να αλλάξει χωρίς προειδοποίηση με σκοπό τη βελτίωση των χαρακτηριστικών και των επιδόσεών της.



4.2 - ΔΙΑΔΙΚΑΣΙΕΣ ΣΥΣΧΕΤΙΣΗΣ ΤΕΡΜΑΤΙΚΩΝ

- Οι παρακάτω εικόνες περιγράφουν τις ενέργειες που πρέπει να εκτελέσετε για να προσθέσετε ένα νέο τερματικό στο δίκτυο.
- Ακολουθήστε τις οδηγίες εντός της ΕΦΑΡΜΟΓΗΣ για τη διαδικασία ζεύξης μεταξύ της ηλεκτρονικής συσκευής και του τερματικού της εγκατάστασης.

5 - ΟΔΗΓΙΕΣ ΧΡΗΣΗΣ ΤΗΣ ΕΦΑΡΜΟΓΗΣ

5.1 - ΣΥΝΔΕΣΗ

Από την αρχική οθόνη, μπορείτε να εκτελέσετε δύο λειτουργίες για να συνδεθείτε:

- Εγγραφείτε κάνοντας κλικ στο «Εγγραφή» και ακολουθήστε τις οδηγίες.
- Συνδεθείτε χρησιμοποιώντας τα διαπιστευτήρια που έχετε ήδη.

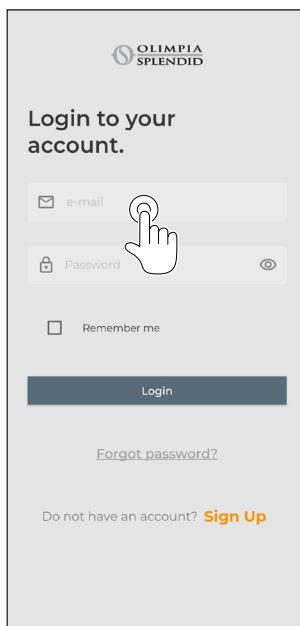
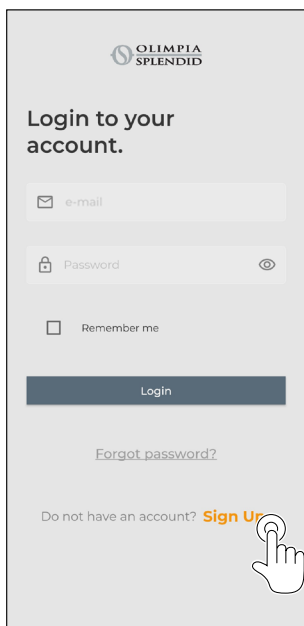

- Μπορείτε να αποθηκεύσετε τα στοιχεία σύνδεσής σας επιλέγοντας το πλαίσιο «Να με θυμάσαι» πριν συνδεθείτε.

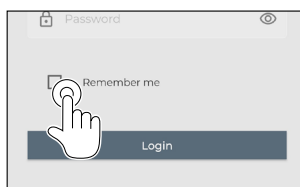

5.2 - ΣΥΣΧΕΤΙΣΗ ΣΥΣΚΕΥΗΣ

Για να συσχετίσετε την πρώτη συσκευή, είναι απαραίτητο να:

- Κάντε κλικ στο “+” και ακολουθήστε τις οδηγίες για να ρυθμίσετε τη συσκευή σας.

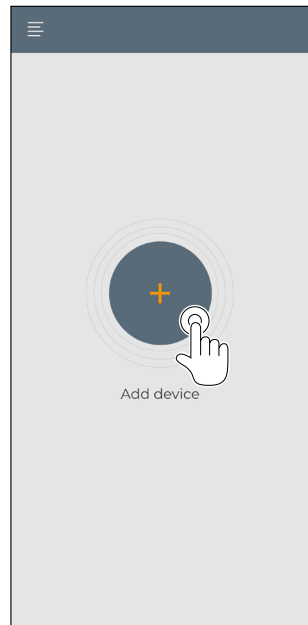

Για τη συσχέτιση άλλων συσκευών, είναι απαραίτητο να:

- Κάντε κλικ πάνω αριστερά ώστε να εμφανιστεί το αναπτυσσόμενο μενού.
- Κάντε κλικ στο “προσθήκη συσκευής”.
- Κάντε κλικ στην εικόνα “Bi2” και ακολουθήστε τις οδηγίες για να ρυθμίσετε τη συσκευή σας.

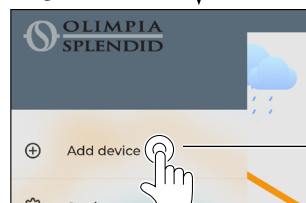

5.3 - ΧΡΗΣΗ ΣΥΣΚΕΥΩΝ

Επιλέξτε την επιθυμητή συσκευή από το κεντρικό αναπτυσσόμενο μενού.



Μπορούν να ρυθμιστούν οι ακόλουθες λειτουργίες:

1. Ταχύτητα ανεμιστήρα
- 2a. Αύξηση επιθυμητής θερμοκρασίας
- 2b. Μείωση επιθυμητής θερμοκρασίας
- 3a. Ενεργοποίηση χειροκίνητης λειτουργίας
- 3b. Ενεργοποίηση προγραμματισμού
4. Τρόπος λειτουργίας



Η μετάδοση δεδομένων από τη συσκευή στην Εφαρμογή γίνεται με μειωμένη ταχύτητα σε σύγκριση με τη μετάδοση δεδομένων από την Εφαρμογή στη συσκευή.

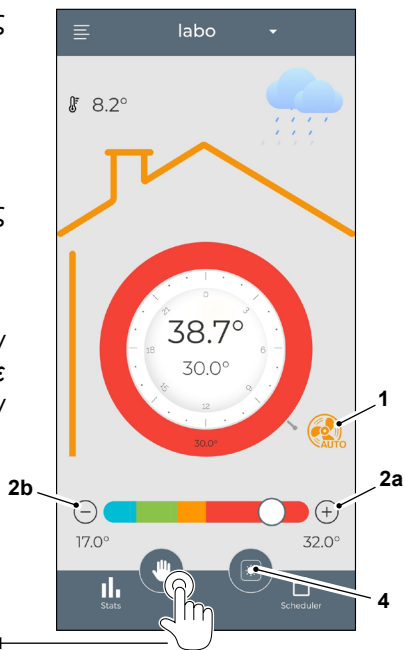
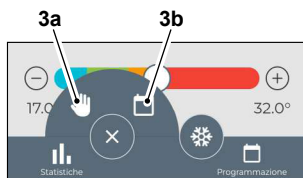

Επιπλέον, μπορούν να εμφανιστούν οι ακόλουθες πληροφορίες:

1. Υπαίθριες καιρικές συνθήκες (στη θέση όπου συσχετίστηκε για πρώτη φορά)
2. Εσωτερική θερμοκρασία
3. Ρυθμισμένη θερμοκρασία
4. Στατιστικά στοιχεία χρήσης συσκευής

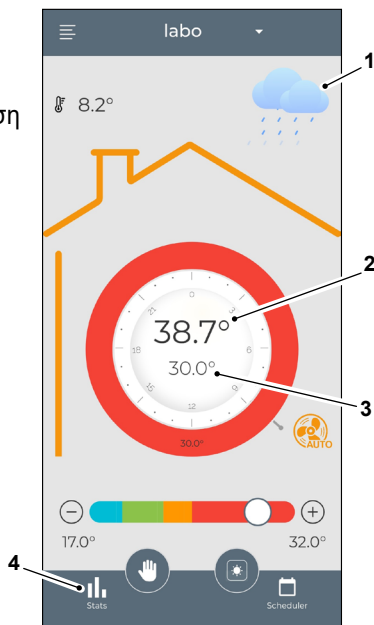

Για να αποκτήσετε πρόσβαση στη σελίδα ρυθμίσεων ημερήσιου προγραμματισμού, πατήστε την εικόνα:



- Επιλέξτε την ημέρα κατά την οποία θέλετε να ρυθμίσετε το πρόγραμμα.
- Χρησιμοποιήστε το “+” για να ορίσετε έως και 4 χρονικές περιόδους.

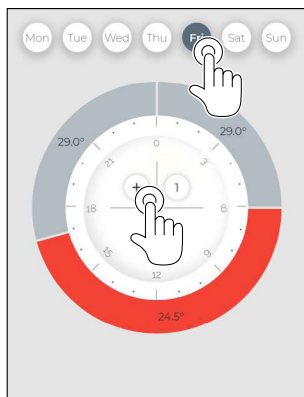

- Πατήστε την εικόνα πάνω δεξιά για να επαναλάβετε τις ρυθμίσεις για μια άλλη ημέρα.

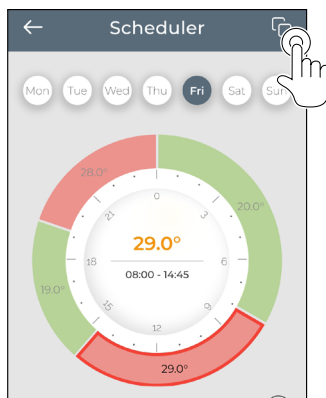

- Επιλέξτε έναν επιλογή για να αλλάξετε τις ρυθμίσεις:

1. Ταχύτητα ανεμιστήρα
2. Επιθυμητή θερμοκρασία
- 3a. Χρόνος ενεργοποίησης περιόδου (*)
- 3b. Χρόνος απενεργοποίησης της περιόδου (*)

- Για να επιβεβαιώσετε τις αλλαγές, πατήστε (4).
- Για να ακυρώσετε τις αλλαγές, πατήστε (5).
- Για να διαγράψετε τη χρονική περίοδο, πατήστε (6).

(*) Η ρύθμιση των περιόδων χρόνου δεν έχει καμία επίδραση στην ενεργοποίηση και απενεργοποίηση του μηχανήματος.



Για την εκτέλεση των καθορισμένων τρόπων λειτουργίας, ο τερματικός σταθμός πρέπει να είναι ενεργοποιημένος.

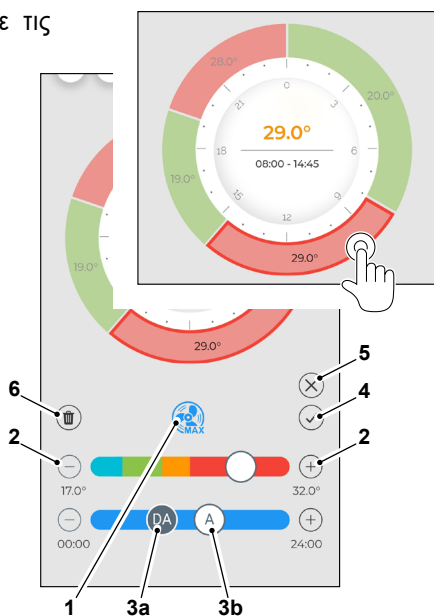

5.4 - ΡΥΘΜΙΣΕΙΣ ΕΦΑΡΜΟΓΗΣ

Για να αποκτήσετε πρόσβαση στις ρυθμίσεις της εφαρμογής, κάντε κλικ πάνω αριστερά και εμφανίστε το αναπτυσσόμενο μενού.

Οι ακόλουθες επιλογές μπορούν να πραγματοποιηθούν σε αυτό το αναδυόμενο μενού:

- Προσθήκη νέας συσκευής (βλ. παρ. “Συσχέτιση συσκευής”)
- Πρόσθετες ρυθμίσεις (βλ. στιγμιότυπο οθόνης παρακάτω)
- Υποστήριξη
ζητήστε υποστήριξη στέλνοντας e-mail στην υποστήριξη πελατών
- Αξιολόγηση εφαρμογής
αξιολογήστε την εφαρμογή μέσω του store
- Αποσύνδεση
αποσυνδεθείτε από την εφαρμογή

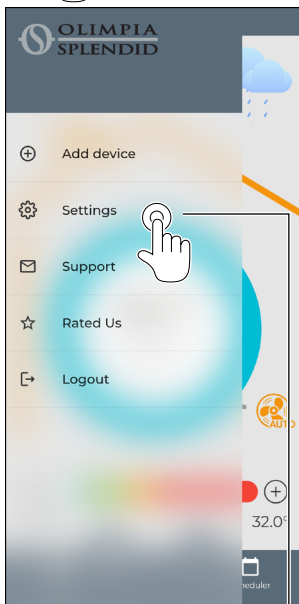

Οι ακόλουθες επιλογές μπορούν να πραγματοποιηθούν σε αυτό το αναδυόμενο μενού:

- Εμφάνιση του ονόματος με το οποίο έχετε συνδεθεί
- Εμφάνιση του e-mail με το οποίο έχετε συνδεθεί
- Εμφάνιση ή/και αλλαγή του ονόματος της συσκευής σας
- Προβολή ή/και αλλαγή του δικτύου στο οποίο είστε συνδεδεμένοι
- Εμφάνιση της έκδοσης λογισμικού
- Ενεργοποίηση/απενεργοποίηση της κοινής χρήσης πληροφοριών εφαρμογής με την τεχνική υποστήριξη
- Προβολή της έκδοσης της εφαρμογής

Πατήστε την εικόνα στην επάνω δεξιά γωνία για να διαγράψετε τη συσκευή ή το λογαριασμό

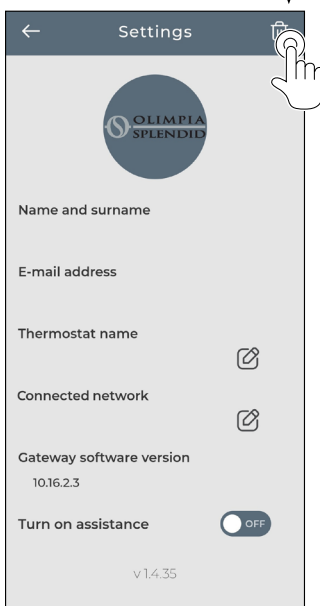

6 - ΔΙΑΓΝΩΣΤΙΚΑ ΑΝΩΜΑΛΙΩΝ

	Κατάσταση LED	Συνθήκες λειτουργίας	Τι πρέπει να γίνει;
Led mod-bus (4) Πράσινο	Σβηστό	Δεν έγινε δεκτό	Ελέγξτε τη σύνδεση με την οθόνη και επανεκκινήστε το τερματικό
	Αργό αναβοσβήσιμο	Το Mod-bus είναι ενεργοποιημένο αλλά δεν είναι συνδεδεμένο στο τερματικό	Ελέγξτε το καλώδιο σύνδεσης με την πλακέτα τερματικού (A)
	Γρήγορη αναβοσβήσιμο	Το Mod-bus είναι ενεργοποιημένο και συνδεδεμένο στο τερματικό	Η συσκευή είναι συνδεδεμένη και έτοιμη για διαμόρφωση



Πριν συνεχίσετε με την επαλήθευση της ασύρματης σύνδεσης, βεβαιωθείτε ότι το mod-bus είναι ενεργοποιημένο και συνδεδεμένο στο τερματικό.

	Κατάσταση LED	Συνθήκες λειτουργίας	Τι πρέπει να γίνει;
Led cloud (3) μπλε	Σβηστό	Η ασύρματη σύνδεση δεν είναι ενεργοποιημένη	Ελέγξτε τη σύνδεση με την οθόνη και εκτελέστε τη διαδικασία αντιστοίχισης
	Αργό αναβοσβήσιμο (ένα δευτερόλεπτο)	Η ασύρματη σύνδεση είναι ενεργή αλλά δεν έχει ρυθμιστεί	Εκτελέστε τη διαδικασία διαμόρφωσης μέσω της εφαρμογής
	Σταθερό	Η ασύρματη σύνδεση είναι ενεργή και έχει ρυθμιστεί	Η συσκευή είναι συνδεδεμένη και έτοιμη για χρήση

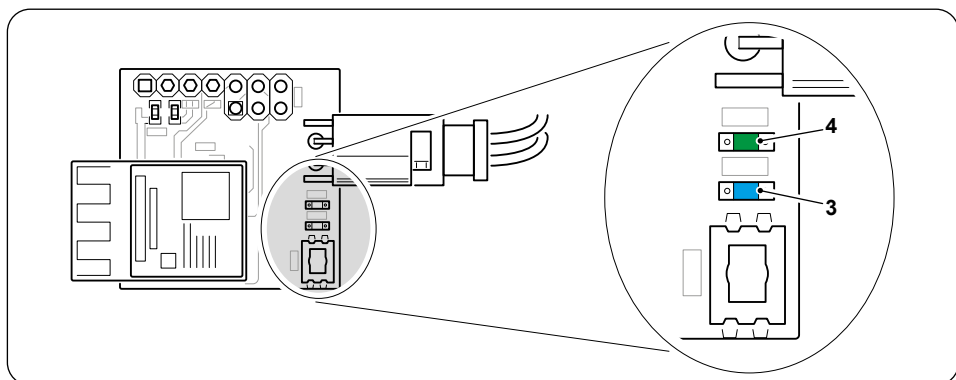



1 - INFORMACJE OGÓLNE	1
1.1 - GWARANCJA.....	1
1.2 - OSTRZEŻENIA.....	2
2 - DANE TECHNICZNE	3
2.1 - PROTOKÓŁ KOMUNIKACJI BEZPRZEWODOWEJ.....	3
2.2 - KOMPATYBILNOŚĆ.....	4
3 - OPIS ZESTAWU	4
3.1 - ZAWARTOŚĆ ZESTAWU.....	4
3.2 - MONTAŻ ZESTAWU (RYS. 1).....	4
3.3 - IDENTYFIKACJA CZĘŚCI (RYS. 2).....	5
3.3 - INSTALACJA I WYMIANA ZESTAWU BEZPRZEWODOWEGO.....	5
3.4 - POŁĄCZENIE Z PŁYTKĄ ELEKTRONICZNĄ.....	6
3.5 - POŁĄCZENIE Z WYŚWIETLACZEM.....	6
4 - INSTALACJA APLIKACJI	6
4.1 - DOWNLOAD APLIKACJI.....	6
4.2 - PROCEDURY PAROWANIA TERMINALU.....	7
5 - PRZEWODNIK UŻYTKOWANIA APLIKACJI	7
5.1 - LOGIN.....	7
5.2 - PAROWANIE URZĄDZENIA.....	8
5.3 - UŻYTKOWANIE URZĄDZEŃ.....	8
5.4 - USTAWIANIA APLIKACJI.....	11
6 - DIAGNOSTYKA BŁĘDÓW	12

1 - INFORMACJE OGÓLNE

Zestaw bezprzewodowy B1130 umożliwia zarządzanie działaniem terminalu, do którego jest podłączony, na podstawie poleceń wydawanych przez aplikację zainstalowaną na smartfonie, iphonie, tablecie lub iPadzie.

Niniejsza instrukcja została opracowana w celu dostarczenia wszystkich wyjaśnień niezbędnych do zarządzania systemem w najlepszy możliwy sposób.

Uważnie przeczytać niniejszą instrukcję przed przystąpieniem do jakichkolwiek czynności (instalacja, konserwacja, użytkowanie) i dokładnie przestrzegać poszczególnych rozdziałów; uważać ją za nieodłączną część instrukcji instalacji i obsługi dołączonej do terminali systemu OLIMPIA SPLENDID.

Obydwie instrukcje muszą być przechowywane z uwagą oraz muszą ZAWSZE towarzyszyć urządzeniu, również w przypadku przekazania innemu właścicielowi lub użytkownikowi, lub przeniesienia do innego systemu. W przypadku uszkodzenia lub zagubienia, zwrócić się po kopię instrukcji do lokalnego Serwisu Technicznego firmy OLIMPIA SPLENDID.

1.1 - GWARANCJA

Firma Olimpia Splendid udziela gwarancji na urządzenie w zakresie wad produkcyjnych zgodnie z włoskim **D.L. 24/02 z 02.02.2002**.

Gwarancja nie obejmuje wszelkich innych problemów wynikających z:

- Nieprawidłowej instalacji.
- Nadzwyczajnych zdarzeń pogodowych.
- Ingerencji nieupoważnionego personelu.



- Urządzenie może być używane wyłącznie do celów, do których zostało zaprojektowane. Każde inne użycie uznawane jest za niewłaściwe i w związku z tym niebezpieczne. Producent zrzuca się wszelkiej odpowiedzialności za ewentualne uszkodzenia wynikające z niewłaściwego i błędnego użytkowania.
- Nie pozwolić na używanie urządzenia dzieciom lub osobom niesprawnym bez nadzoru.
- W przypadku usterki i/lub nieprawidłowego działania systemu, wyłączyć go i nie wykonywać żadnych zmian. W celu ewentualnej naprawy zwrócić się wyłącznie do autoryzowanych serwisów technicznych i poprosić o zastosowanie oryginalnych części zamiennych. Nieprzestrzeganie powyższych zaleceń może negatywnie wpłynąć na bezpieczeństwo systemu.
- Jeśli system zostanie zdemontowany, poszczególne komponenty należy oddać do oddzielnej utylizacji, zgodnie z lokalnymi przepisami. Ponadto zaleca się unieszkodliwienie innych części urządzenia, które mogą stanowić zagrożenie, zwłaszcza dla dzieci, które mogłyby użyć wycofanego z użytku urządzenia do zabawy.

1.2 - OSTRZEŻENIA

- Instalacji musi być przeprowadzona przez wykwalifikowany personel.
- Konieczne jest zastosowanie wszystkich zaleceń określonych w niniejszej instrukcji.
- **PRODUCENT NIE PONOSI ODPOWIEDZIALNOŚCI ZA SZKODY OSOBOWE I RZECZOWE WYNIKAJĄCE Z NIEPRZESTRZEGANIA ZALECEŃ ZAWARTYCH W NINIEJSZEJ INSTRUKCJI.**
- Producent zastrzega sobie prawo do wprowadzania zmian w swoich modelach w dowolnym czasie, bez wpływu na istotne cechy opisane w niniejszej instrukcji.
- Podczas montażu oraz wszelkich czynności konserwacyjnych przestrzegać środków ostrożności wymienionych w niniejszej instrukcji oraz instrukcji terminalu i zastosować wszelkie środki ostrożności sugerowane przez zdrowy rozsądek i Przepisy Bezpieczeństwa obowiązujące w miejscu zainstalowania.
- Po usunięciu opakowania sprawdzić, czy urządzenie nie jest naruszone; elementy opakowania nie mogą być pozostawione w zasięgu dzieci, ponieważ stanowią one potencjalne źródło zagrożenia.
- Zestaw Bezprzewodowy musi być zainstalowany na terminalu systemowym znajdującym się w pobliżu routera.
W przypadku nadmiernego osłabienia sygnału bezprzewodowego, **aplikacja OS Smart System** może szybciej rozłączyć się podczas słabnięcia sygnału.
- Urządzenie nadaje w częstotliwości 2.4 GHz.
- Na jakość połączenia z siecią bezprzewodową może mieć wpływ obecność smogu elektromagnetycznego.



- Jednostka spełnia wymogi Dyrektyw Europejskich
 - ETSI EN 301 489-1 V2.2.3:2019
 - ETSI EN 301 489-17 V3.2.4:2020
 - ETSI EN 300 328 V2.2.2:2019
 - Jednoczesne używanie urządzenia w pobliżu innych urządzeń wykorzystujących częstotliwości radiowe może pogorszyć jakość nadawanego/odbieranego sygnału, a nawet doprowadzić do przerwania komunikacji.
 - Urządzenie wykorzystuje niezharmonizowaną częstotliwość i jest przeznaczone do użytku w krajach europejskich; zapoznać się z przepisami dotyczącymi ograniczeń w korzystaniu ze sprzętu, obowiązującymi w danym kraju.
 - W krajach UE sieć WLAN może być zatem używana w pomieszczeniach bez żadnych ograniczeń, ale we Francji nie może być używana na zewnątrz.
 - Zmiany lub modyfikacje, które nie zostały wyraźnie zatwierdzone przez osoby odpowiedzialne za zgodność mogą doprowadzić do unieważnienia prawa użytkownika do korzystania z urządzenia.
 - Sprawdzić kompatybilność urządzenia używanego z **aplikacją OS Smart System** na liście w digital store.
- Firma OLIMPIA SPLENDID nie ponosi odpowiedzialności za jakiegokolwiek problemy wynikające z niekompatybilności.

Informacje zawarte w niniejszym dokumencie są uważane za dokładne w dniu publikacji i/lub aktualizacji; Firma Olimpia Splendid zastrzega sobie prawo do zmiany niniejszego dokumentu i powiązanych informacji bez uprzedzenia w celu poprawienia wydajności lub działania.

2 - DANE TECHNICZNE

2.1 - PROTOKÓŁ KOMUNIKACJI BEZPRZEWODOWEJ

Pasma częstotliwości pracyod 2,412 GHz do 2,484 GHz

Maksymalna moc.....19,5 dBm

Standard komunikacji.....IEEE 802,11 b/g/n

Antena.....Zintegrowana z PCB



2.2 - KOMPATYBILNOŚĆ

Przed przystąpieniem do zainstalowania zestawu B1130 należy sprawdzić numer seryjny terminala. Jeśli piątym znakiem numeru seryjnego jest **litera z poniższej listy**, płytki elektroniczne **nie jest kompatybilna** i konieczne będzie skontaktowanie się z serwisem w celu przeprowadzenia instalacji.

Piątym znakiem nie może być :

„A - B - C - D - E - F - G - H - I - L - M - N - P - R - S - U - V - X - Z”.

3 - OPIS ZESTAWU

3.1 - ZAWARTOŚĆ ZESTAWU

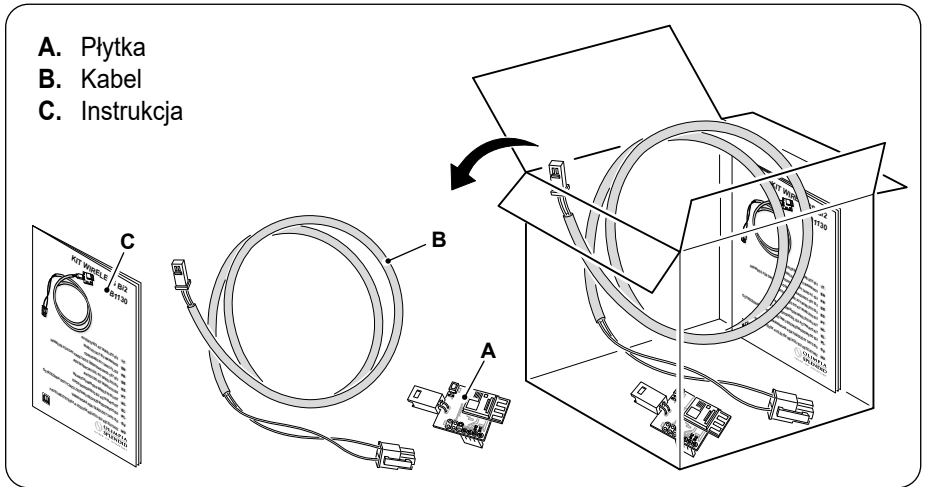

3.2 - MONTAŻ ZESTAWU (RYS. 1)

- Podłączyć złącze (A) do zacisku (B1) kabla zestawu (B).
- Upewnić się, że podczas podłączania słychać „kliknięcie”, świadczące o prawidłowym połączeniu dwóch zacisków.

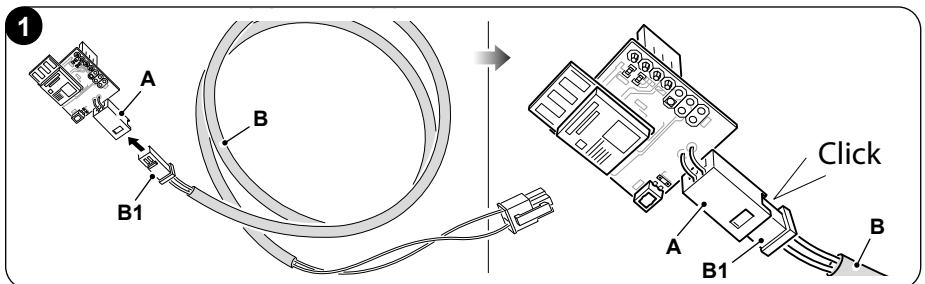

3.3 - IDENTYFIKACJA CZĘŚCI (RYS. 2)

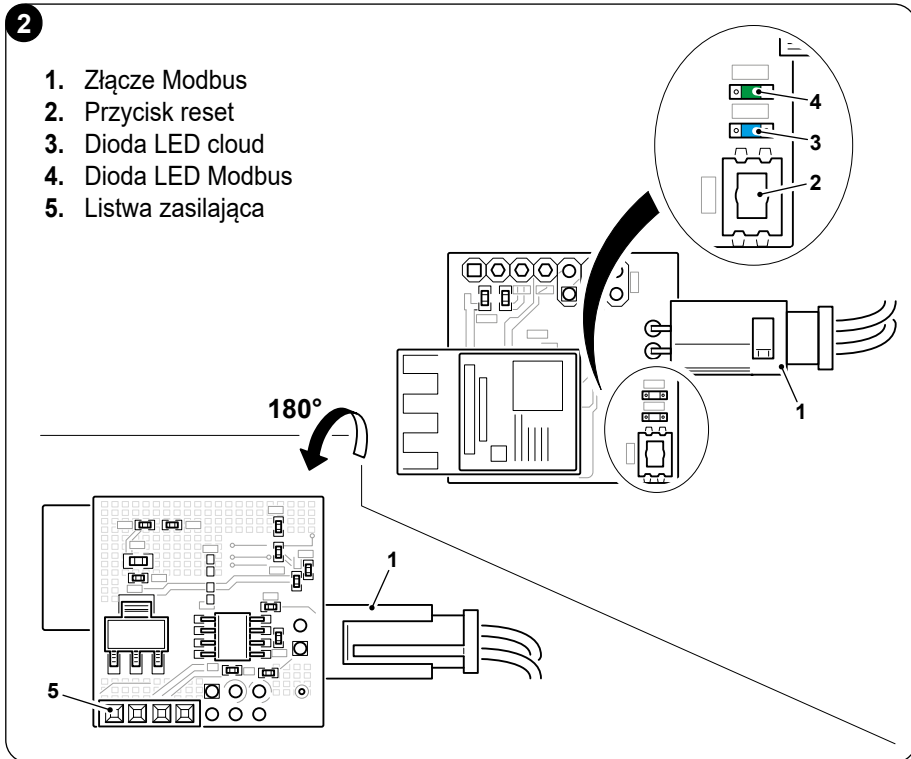

3.3 - INSTALACJA I WYMIANA ZESTAWU BEZPRZEWODOWEGO

 **Poniższe czynności dotyczące prawidłowej instalacji nie są konieczne, jeśli zestaw jest dostarczany wstępnie zamontowany na zaciskach.**

 **Aby uzyskać dostęp do punktów połączeń wskazanych poniżej, należy zapoznać się z główną instrukcją terminala, w której wskazano czynności niezbędne do prawidłowego demontażu części obudowy.**



3.4 - POŁĄCZENIE Z PŁYTKĄ ELEKTRONICZNĄ

- Usunąć niezbędne części terminala, aby uzyskać dostęp do płytki elektronicznej.
- Podłączyć złącze (1) zestawu B1130, jak wskazano na rysunku.



Model płytki elektronicznej może się różnić w zależności od modelu.

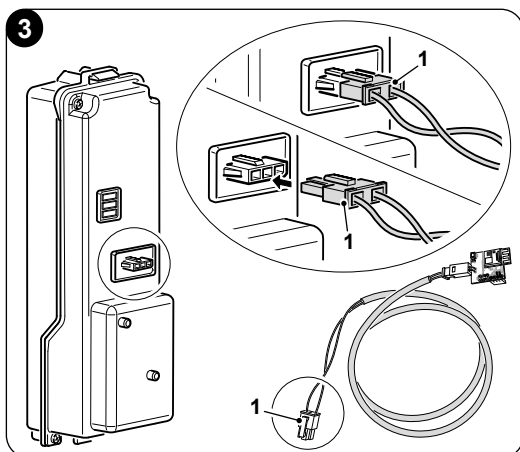

3.5 - POŁĄCZENIE Z WYŚWIETLACZEM

- Usunąć niezbędne części terminala, aby uzyskać dostęp do tylnej części wyświetlacza.
- Podłączyć listwę zasilającą (5) zestawu B1130, jak wskazano na rysunku.

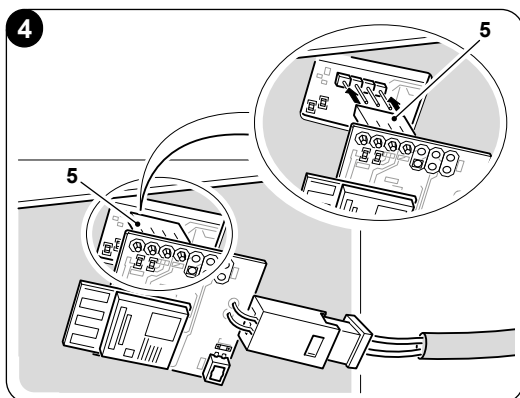

4 - INSTALACJA APLIKACJI

4.1 - DOWNLOAD APLIKACJI



Przed zainstalowaniem aplikacji należy sprawdzić kompatybilność urządzenia w store.

- Aplikację **OS Smart System** można pobrać z Google Play Store i iPhone App Store



iOS



Android

- Aplikacja **OS Smart System** może ulec zmianom bez powiadomienia, w celu ulepszenia jej funkcji i wydajności.



4.2 - PROCEDURY PAROWANIA TERMINALU

- Poniższe ilustrację przedstawiają czynności, które należy wykonać w celu dodania nowego terminala do sieci.
- Postępować zgodnie z instrukcjami aplikacji dotyczącymi procedury parowania urządzenia elektronicznego z terminalem systemu.

5 - PRZEWODNIK UŻYTKOWANIA APLIKACJI

5.1 - LOGIN

Na stronie początkowej można wykonać dwie operacje w celu zalogowania się:

- Zarejestrować się, klikając „Zarejestruj się” i postępować zgodnie z instrukcjami.
- Zalogować przy użyciu posiadanych danych logowania.

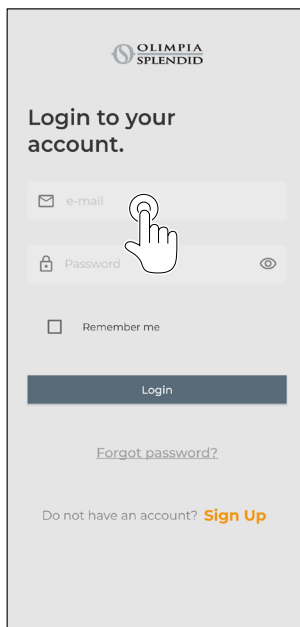
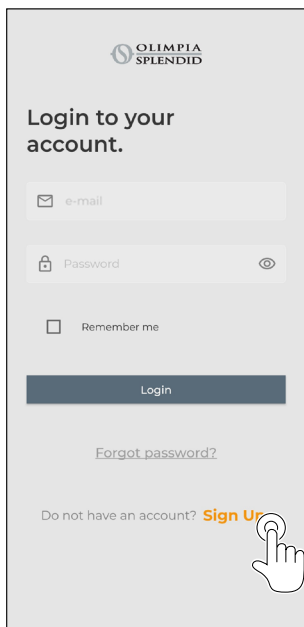

- Można zapisać swoje dane logowania, zaznaczając pole „Zapamiętaj” przed zalogowaniem.

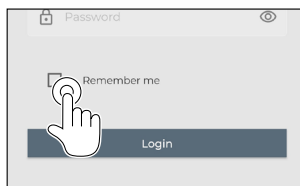

5.2 - PAROWANIE URZĄDZENIA

Aby sparować pierwsze urządzenie, należy:

- Kliknąć na „+” i postępować zgodnie z instrukcjami, aby skonfigurować urządzenie.

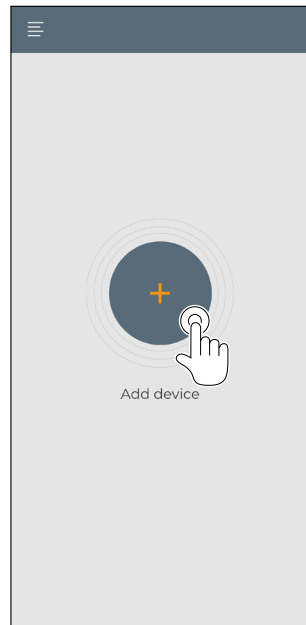

Aby sparować kolejne urządzenia, należy:

- Kliknąć w lewym górnym rogu i wyświetlić rozwijane menu.
- Kliknąć na „dodaj urządzenie”.
- Wcisnąć ikonę „Bi2” i postępować zgodnie z instrukcjami, aby skonfigurować swoje urządzenie.

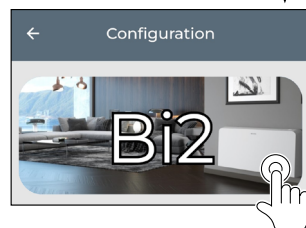
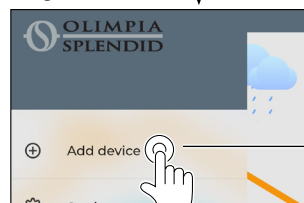

5.3 - UŻYTKOWANIE URZĄDZEŃ

Wybrać żądane urządzenie z środkowego rozwijanego menu.



Można skonfigurować następujące funkcje:

1. Prędkość wentylatora
- 2a. Zwiększenie żądanej temperatury
- 2b. Zmniejszenie żądanej temperatury
- 3a. Aktywacja trybu ręcznego
- 3b. Aktywacja programowania
4. Tryb pracy



Transmisja danych z urządzenia do aplikacji odbywa się z mniejszą prędkością niż transmisja danych z aplikacji do urządzenia.

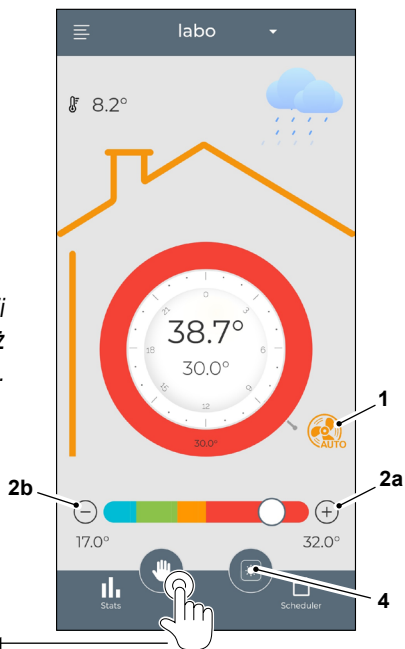
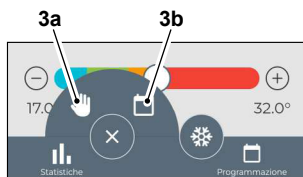

Ponadto mogą być wyświetlane następujące informacje:

1. Pogoda na zewnątrz (w miejscu, w którym nastąpiło pierwsze parowanie)
2. Temperatura wewnętrzna
3. Temperatura ustawiona
4. Statystyki użytkowania urządzenia

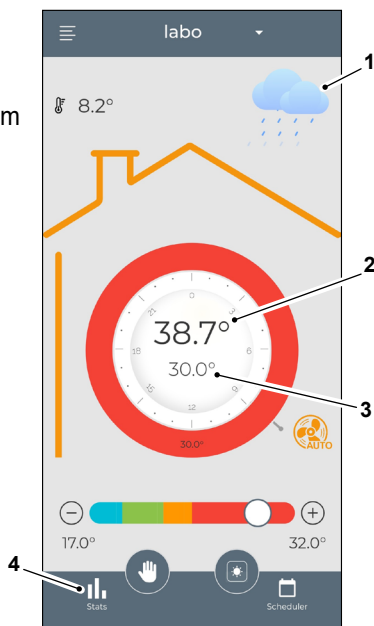

Aby przejść do strony ustawień programowania dziennego, wcisnąć ikonę:



- Wybrać dzień, dla którego chce się ustawić programowanie.
- Użyć „+”, aby ustawić maksymalnie 4 przedziały czasowe.

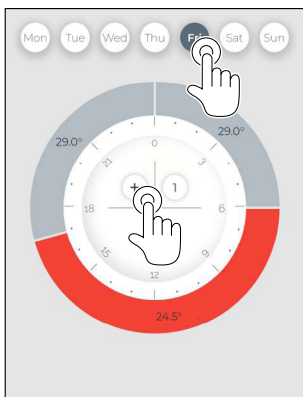

- Wcisnąć ikonę w prawym górnym rogu, aby powielić ustawienia dla innego dnia.

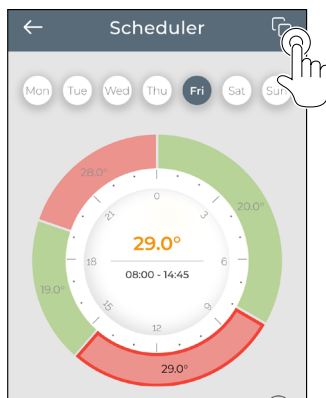

- Wybrać tarczę, aby zmienić ustawienia:
 1. Prędkość wentylatora
 2. Żądana temperatura
 - 3a. Godzina aktywacji przedziału czasowego (*)
 - 3b. Godzina dezaktywacji przedziału czasowego (*)

- Aby potwierdzić zmiany, wcisnąć przycisk (4).
- Aby anulować zmiany, wcisnąć przycisk (5).
- Aby usunąć przedział czasowy, wcisnąć przycisk (6).

(*) Ustawienie przedziału czasowego nie wpływa na włączanie i wyłączenie urządzenia.

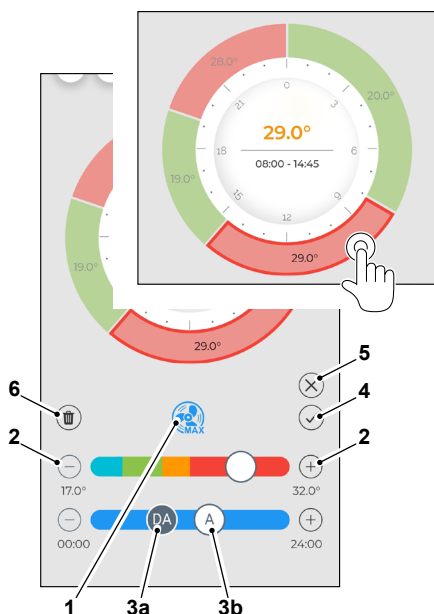

Aby wykonać ustawione tryby działania, konieczne jest włączenie terminala.



5.4 - USTAWIANIA APLIKACJI

Aby uzyskać dostęp do ustawień aplikacji, kliknąć w lewym górnym rogu; wyświetli się rozwijane menu.

W rozwijanym menu dostępne są następujące opcje:

- *Dodawanie nowego urządzenia* (patrz. pkt „Parowanie urządzenia”)
- *Dodatkowe ustawienia* (patrz ekran poniżej)
- *Pomoc* wniosek o pomoc poprzez wysyłanie wiadomości do działu pomocy technicznej
- *Ocena aplikacji* ocena aplikacji za pośrednictwem store
- *Wylogowanie* wylogowanie z aplikacji

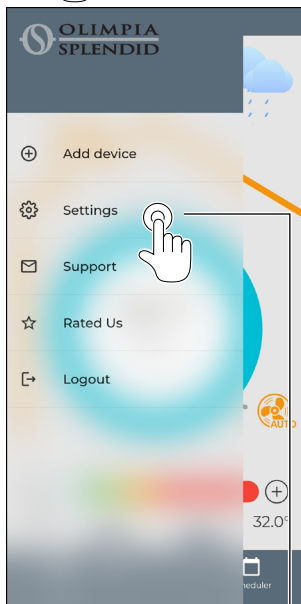

W rozwijanym menu dostępne są następujące opcje:

- Wyświetlenie nazwy, z którą użytkownik jest zalogowany
- Wyświetlanie adresu e-mail, za pomocą którego użytkownik jest zalogowany
- Wyświetlenie i/lub zmiana nazwy swojego urządzenia
- Wyświetlenie i/lub zmiana sieci, z którą jest się połączonym
- Wyświetlanie wersji oprogramowania
- Aktywacja/dezaktywacja udostępniania informacji o aplikacji działowi pomocy technicznej
- Wyświetlenie wersji aplikacji

Wcisnąć ikonę w prawym górnym rogu, aby usunąć urządzenie lub konto

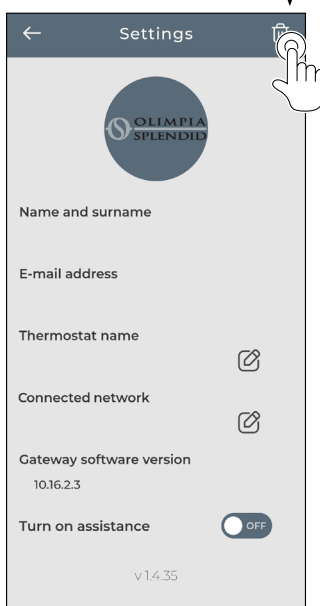

6 - DIAGNOSTYKA BŁĘDÓW

	Status diody LED	Warunki działania	Co należy zrobić?
Dioda LED mod-bus (4) zielona	Wyłączona	Niedopuszczalne	Sprawdzić połączenie z wyświetlaczem i ponownie uruchomić terminal
	Powolne miganie	Mod-bus aktywna, ale niepodłączona do terminala	Sprawdzić kabel połączenia z listwy terminala (A)
	Szybkie miganie	Mod-bus aktywna i podłączona do terminala	Urządzenie jest podłączone i gotowe do konfiguracji

 **Przed przejściem do weryfikacji połączenia bezprzewodowego upewnij się, że mod-bus jest aktywna i połączona z terminalem.**

	Status diody LED	Warunki działania	Co należy zrobić?
Dioda Led cloud (3) niebieska	Wyłączona	Połączenie bezprzewodowe jest nieaktywne	Sprawdzić połączenie z wyświetlaczem i wykonać procedurę parowania
	Powolne miganie (jedna sekunda)	Połączenie bezprzewodowe aktywne, ale nieskonfigurowane	Wykonaj procedurę konfiguracji za pośrednictwem aplikacji
	Stała	Połączenie bezprzewodowe aktywne i skonfigurowane	Urządzenie jest podłączone i gotowe do użytku

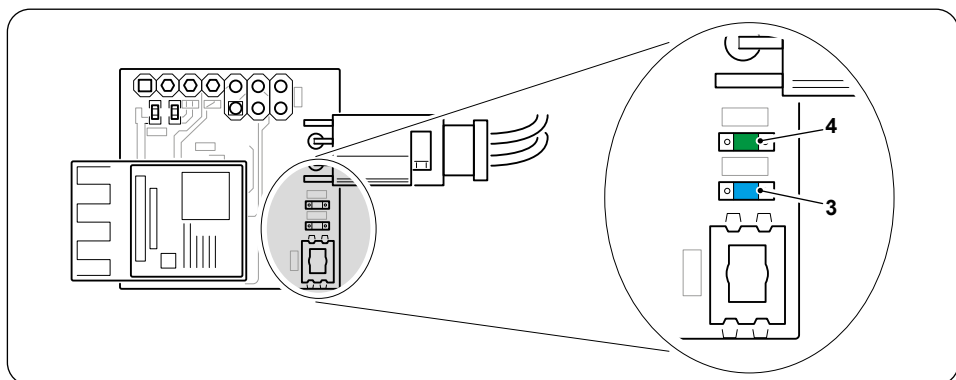



1 - ALLMÄN INFORMATION	1
1.1 - GARANTI.....	1
1.2 - VARNINGSTEXTER.....	2
2 - TEKNISKA DATA	3
2.1 - TRÅDLÖST KOMMUNIKATIONS PROTOKOLL.....	3
2.2 - KOMPATIBILITET.....	4
3 - BESKRIVNING AV SATSEN	4
3.1 - SATSENS INNEHÅLL.....	4
3.2 - MONTERING AV SATSEN (BILD 1).....	4
3.3 - IDENTIFIERING AV DELARNA (BILD 2).....	5
3.3 - INSTALLATION OCH UTBYTE AV TRÅDLÖS SATS.....	5
3.4 - ANSLUTNING TILL DET ELEKTRONISKA KORTET.....	6
3.5 - ANSLUTNING TILL DISPLAYEN.....	6
4 - INSTALLATION AV APPLIKATIONEN	6
4.1 - NEDLADDNING AV APPLIKATIONEN.....	6
4.2 - PROCEDURER FÖR PARNING AV TERMINALER.....	7
5 - GUIDE FÖR ANVÄNDNING AV APPEN	7
5.1 - INLOGGNING:.....	7
5.2 - PARKOPPLING AV ENHET.....	8
5.3 - ANVÄNDNING AV ENHETERNA.....	8
5.4 - INSTÄLLNING AV APP.....	11
6 - FELSÖKNING	12

1 - ALLMÄN INFORMATION

Den trådlösa satsen B1130 gör det möjligt att kontrollera funktionen kontrollera av terminalen som den är ansluten till, baserat på kommandona från appen som är installerad i en smartphone, iPhone, surfplatta eller Ipad.

Denna bruksanvisning har utformats med syftet att ge dig alla förklaringar för att kunna hantera ditt system på bästa möjliga sätt.

Läs denna bruksanvisning noggrant innan du fortsätter med någon åtgärd (installation, underhåll, användning) och följ noggrant instruktionerna i de enskilda kapitlen; Denna bruksanvisning ska betraktas som en integrerad del av installations- och användarhandboken som medföljer OLIMPIA SPLENDID:s systemterminaler.

Båda bruksanvisningarna måste förvaras med omsorg och ska ALLTID medfölja apparaten även om den överförs till en annan ägare eller användare eller överförs till ett annat system. Vido skada eller förlust, begär en ny kopia från OLIMPIA SPLENDID:s lokala tekniska support.

1.1 - GARANTI

Olimpia Splendid garanterar denna enhet mot defekter på grund av tillverkningsfel i enlighet med **lagdekret 24/02 av den 02/02/2002**.

Alla andra problem avseende::

- Felaktig installation.
- Extraordinära väderhändelser.
- Manipulering av icke auktoriserad personal.



- Denna apparat ska endast användas för det ändamål den uttryckligen är avsedd för. All annan typ av användning ska betraktas som oolämplig och därmed riskfylld. Tillverkaren kan inte hållas ansvarig för skador som uppstår på grund av olämplig, felaktig och orimlig användning.
- Låt inte apparaten användas av barn eller funktionshindrade personer utan tillsyn.
- Vid ett fel och/eller fel på systemet, stäng av det och manipulera inte med det. För eventuell reparation ska ni endast vända er till tekniska servicecentrum som är godkända av tillverkaren och begära att de använder originalreservdelar. Försummelse att iaktta det som indikerats ovan kan äventyra systemets säkerhet.
- Om systemet monteras ned måste de enskilda komponenterna bortskaffas separat i enlighet med lokala lagbestämmelser. Vi råder er dessutom att oskadliggöra de delar av apparaten som skulle kunna utgöra en risk, särskilt för barn som kan tänkas leka med apparaten ur bruk.

1.2 - VARNINGSTEXTER

- Installationen ska göras av kvalificerad personal.
- Det är viktigt att tillämpa alla begrepp som anges i denna bruksanvisning.
- **TILLVERKAREN ÅTAR SIG INGET ANSVAR FÖR PERSONSKADOR ELLER SKADA PÅ FÖREMÅL TILL FÖLJD AV EN FÖRSUMMELSE ATT IAKTTA BESTÄMMELSERNA I DENNA HANDBOK.**
- Tillverkaren förbehåller sig rätten att när som helst göra ändringar på modellerna, oaktat de väsentliga egenskaper som beskrivs i denna handbok.
- Under montering och vid varje underhållsingrepp måste de säkerhetsförebyggande åtgärder som anges i denna handbok, och i terminalens handbok, iakttas. Dessutom måste alla de skyddsåtgärder som ges av sunt förnuft och de säkerhetsbestämmelser som gäller på installationsplatsen följas.
- Efter att ha avlägsnat emballaget ska ni försäkra er om att apparaten är i fullgott skick. Förpackningsmaterialet får inte lämnas inom räckhåll för barn eftersom de kan utgöra en fara för dem.
- Den trådlösa satsen måste installeras i en systemterminal som är belägen i närheten av routern.
Vid överdriven försvagning av den trådlösa signalen kan det hända att **appen OS Smart System** lättare kopplas bort när signalen är svag.
- Enheten sänder med en frekvens på 2,4 GHz.
- Kvaliteten på anslutningen till ett trådlöst nätverk kan påverkas av närvaron av elektromagnetisk smog.



- Denna enhet överensstämmer med de europeiska direktiven
 - ETSI EN 301 489-1 V2.2.3:2019
 - ETSI EN 301 489-17 V3.2.4:2020
 - ETSI EN 300 328 V2.2.2:2019
- Samtidig användning av denna utrustning i närheten av annan radiofrekvensutrustning kan äventyra kvaliteten på den sända/mottagna signalen fram till den punkt där kommunikationen avbryts.
- Enheten använder en icke-harmoniserad frekvens och är utformad för användning i europeiska länder. För begränsningar av användningen av denna utrustning, se gällande föreskrifter som är specifika för varje land.
- I EU-länder kan WLAN därmed användas inomhus utan några begränsningar, men i Frankrike kan den inte användas utomhus.
- Ändringar som inte uttryckligen godkänts av den part som ansvarar för efterlevnaden kan upphäva användarens behörighet att använda utrustningen.
- Kontrollera kompatibiliteten för den enhet som används med **appen OS Smart System** i listan över digitala butiker. OLIMPIA SPLENDID ansvarar inte för eventuella problem som kan uppstå till följd av inkompatibiliteten.
- **Informationen i detta dokument anses vara korrekt vid publicerings- och/eller revideringsdatumet. Olimpia Splendid förbehåller sig rätten att ändra detta dokument och relaterad information utan föregående meddelande för att förbättra dess tillförlitlighet eller funktion.**

2 - TEKNISKA DATA

2.1 - TRÅDLÖST KOMMUNIKATIONS PROTOKOLL

Frekvensband för drift.....	från 2,412 GHz till 2,484 GHz
Maximal effekt som överförs.....	19,5 dBm
Kommunikationsstandard.....	IEEE 802,11 b/g/n
Antenn.....	Integrerad i PCB



2.2 - KOMPATIBILITET

Kontrollera terminalens serienummer innan du fortsätter med installationen av B1130-satsen. Om det femte tecknet i serienumret är en **bokstav från listan nedan** är det elektroniska kortet **inte kompatibelt** och du måste kontakta kundtjänst för installation.

Det femte tecknet får inte vara:

"A - B - C - D - E - F - G - H - I - L - M - N - P - R - S - U - V - X - Z".

3 - BESKRIVNING AV SATSEN

3.1 - SATSENS INNEHÅLL

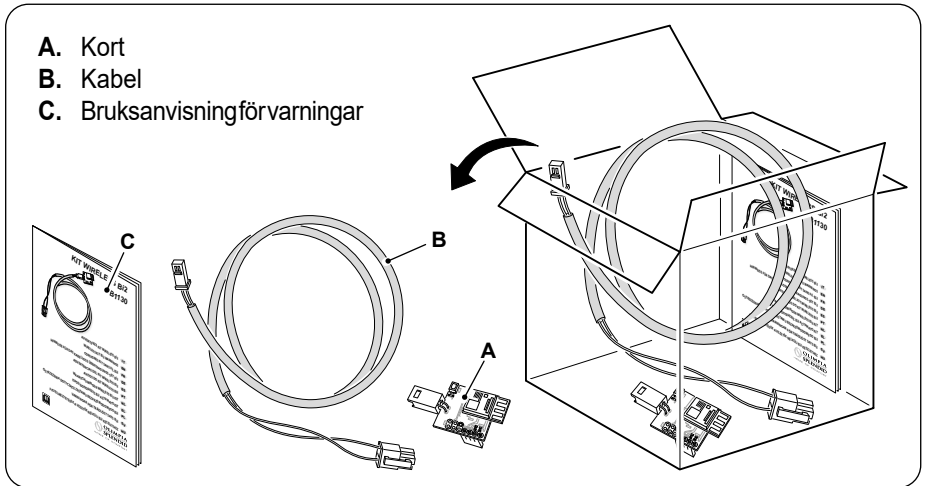

3.2 - MONTERING AV SATSEN (BILD 1)

- Anslut kontakten (A) till satskabelns (B) terminal (B1).
- Säkerställ att det hörs ett "klickljud" för korrekt hopkoppling av de två terminalerna under anslutningen.

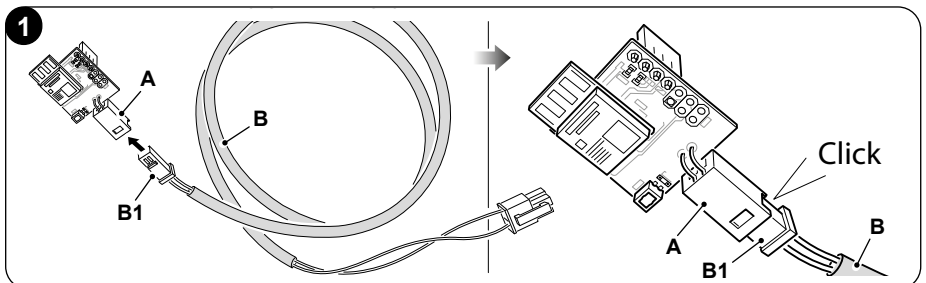

SV - 4



3.3 - IDENTIFIERING AV DELARNA (BILD 2)

2

1. Modbus-kontakt
2. Återställningsknapp
3. Lysdiod för moln
4. Modbus-lysdiod
5. Grenuttag

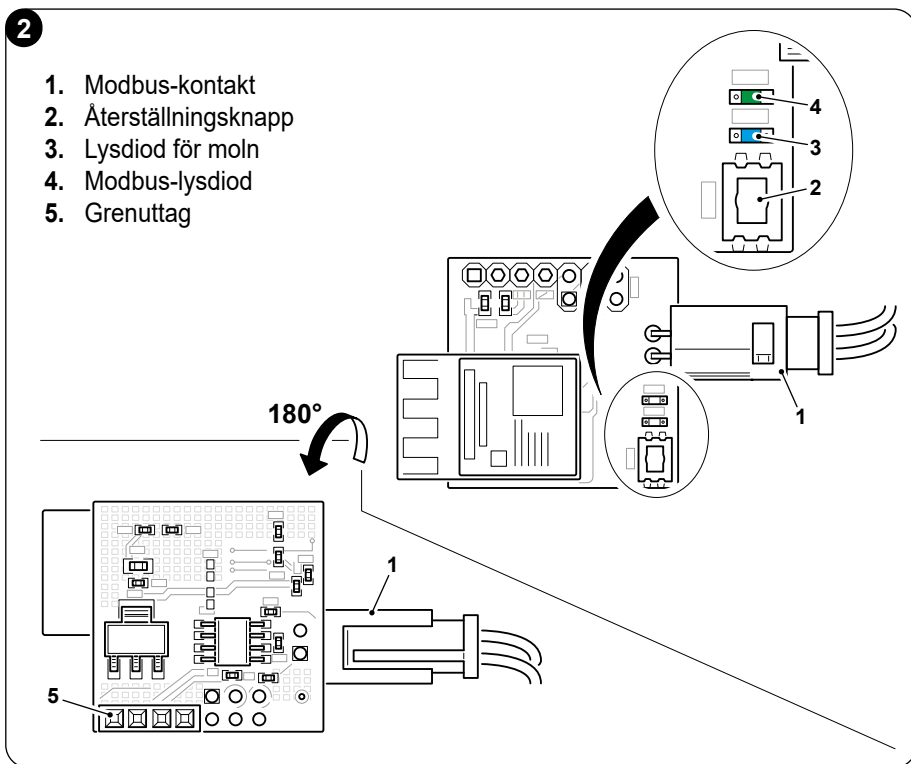

3.3 - INSTALLATION OCH UTBYTE AV TRÅDLÖS SATS

 **Följande åtgärder för korrekt installation är inte nödvändiga om satsen levereras förmonterad på terminalerna.**

 **För att få åtkomst till anslutningspunkterna som indikeras nedan, hänvisa till terminalens huvudhandbok, där de åtgärder som ska utföras för korrekt borttagning av höljets delar anges.**



3.4 - ANSLUTNING TILL DET ELEKTRONISKA KORTET

- Avlägsna de delar på terminalen som är nödvändiga för att få åtkomst till det elektroniska kortet.
- Anslut B1130-satsens kontakt (1) som visas på bilden.



Det elektroniska kortets modell kan variera beroende på modell.

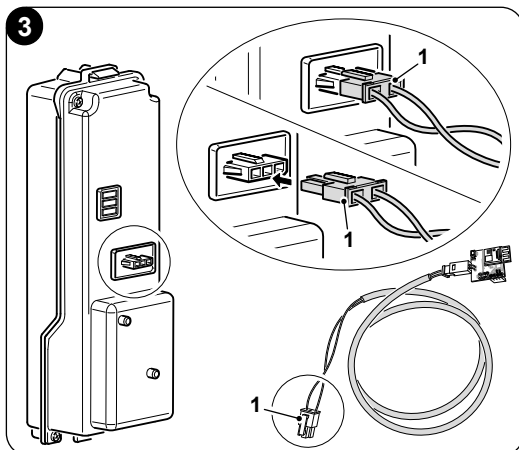

3.5 - ANSLUTNING TILL DISPLAYEN

- Avlägsna de delar på terminalen som är nödvändiga för att få åtkomst till displayens baksida.
- Anslut B1130-satsens grenuttag (5) som visas på bilden.

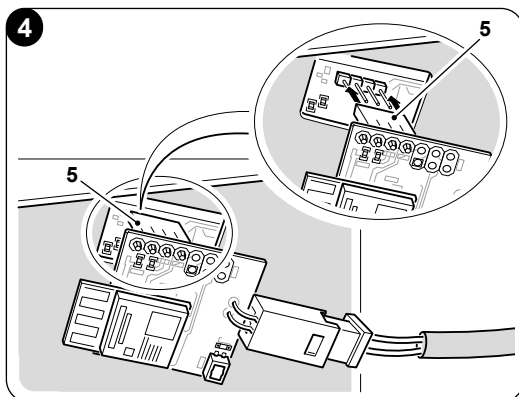

4 - INSTALLATION AV APPLIKATIONEN

4.1 - NEDLADDNING AV APPLIKATIONEN



Kontrollera enhetens kompatibilitet i den använda butiken innan du installerar appen.

- Appen **OS Smart System** kan laddas ned från Google Play Store och iPhone App Store



iOS



Android

- Appen **OS Smart System** kan undergå ändringar utan föregående meddelande för att förbättra dess funktioner och prestanda.

SV - 6



4.2 - PROCEDURER FÖR PARNING AV TERMINALER

- Följande bilder beskriver de åtgärder som ska vidtas för att lägga till en ny terminal i nätet.
- För kopplingsproceduren mellan den elektroniska enheten och systemterminalen, följ instruktionerna i appen.

5 - GUIDE FÖR ANVÄNDNING AV APPEN

5.1 - INLOGGNING:

Det går att utföra två åtgärder från bildskärmen för att logga in:

- Registrera dig genom att klicka på "Registrera" och följ instruktionerna.
- Logga in med de inloggningsuppgifter du redan har.

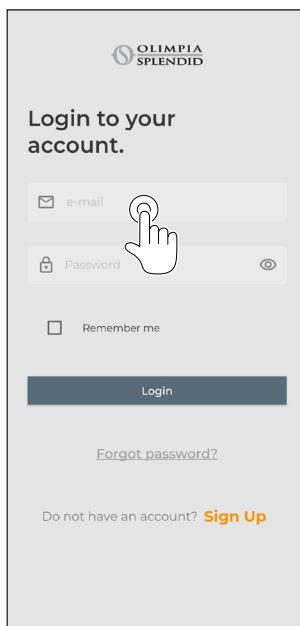
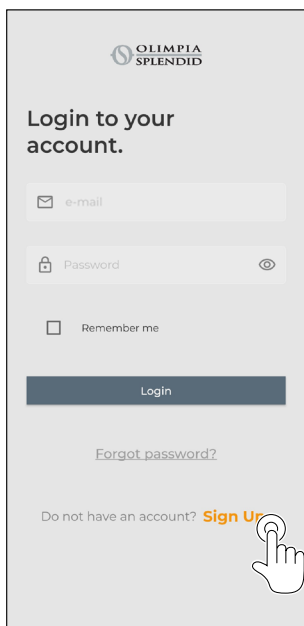

- Det går att spara inloggningsuppgifterna genom att kryssa för rutan "Kom ihåg mig" innan du loggar in.

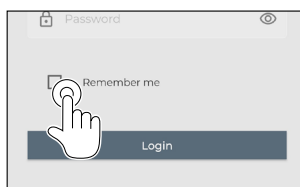

SV - 7



5.2 - PARKOPPLING AV ENHET

För att parkoppla den första enheten, gör så här:

- Klicka på "+" och följ instruktionerna för att konfigurera din enhet.

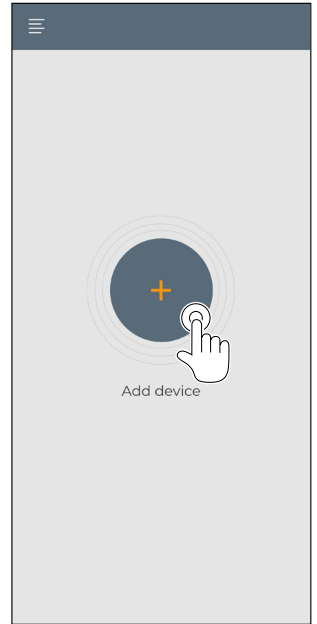

För att parkoppla den andra enheten, gör så här:

- Klicka högst upp till vänster och visa rullgardinsmenyn.
- Klicka på "lägg till enhet."
- Klicka på ikonen "Bi2" och följ instruktionerna för att konfigurera din enhet.



5.3 - ANVÄNDNING AV ENHETERNA

Välj önskad enhet i rullgardinsmenyn.



Det går att konfigurera följande funktioner:

1. Ventilationshastighet
- 2a. Ökning av önskad temperatur
- 2b. Minskning av önskad temperatur
- 3a. Aktivering av manuellt läge
- 3b. Aktivering av programmering
4. Funktionsläge



Överföringen av data från enhet till app sker med en långsammare hastighet än överföringen av data från app till enhet.

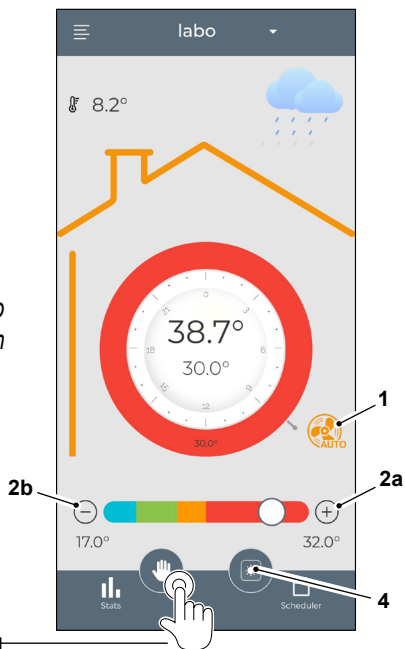
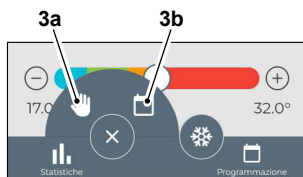

Det går dessutom att visa följande information:

1. Vädret ute (på den plats där den parkopplats första gången)
2. Inre temperatur
3. Inställd temperatur
4. Statistik över enhetsanvändning

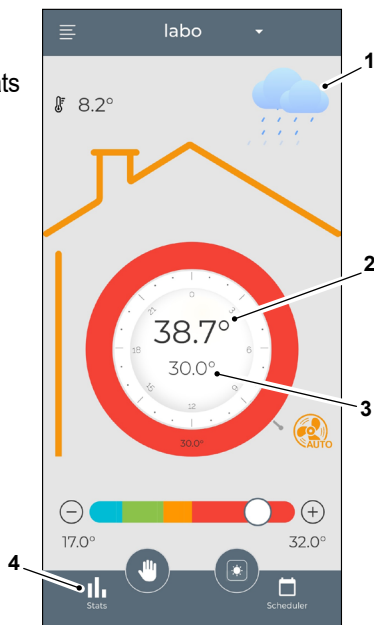

För att få åtkomst till sidan för dagliga programinställningar, tryck på ikonen:

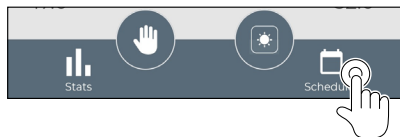

- Välj den dag då du vill ställa in programplaneringen.
- Använd "+" för att ställa in upp till 4 tider.

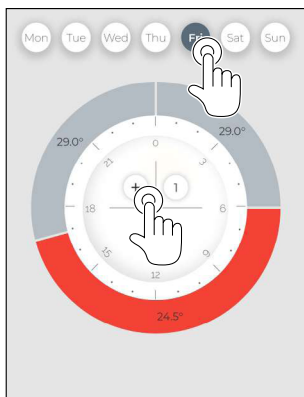

- Tryck på ikonen högst upp till höger för att duplicera inställningarna på en annan dag.

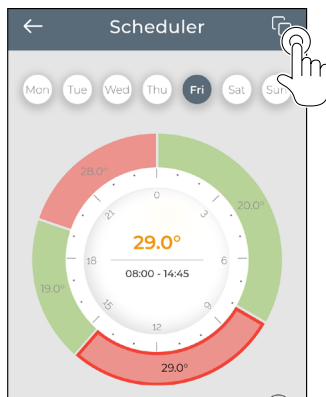

- Välj en urtavla för att ändra inställningarna:
 1. Fläktens hastighet
 2. Önskad temperatur
 - 3a. Tid för aktivering av tidsram (*)
 - 3b. Tid för inaktivering av tidsram (*)
- Tryck på (4) för att bekräfta ändringarna.
- Tryck på (5) för att ångra ändringarna.
- Tryck på (6) för att ta bort tiden.

(*) Inställning av tidsramarna har ingen inverkan på maskinens påslagning och avstängning.

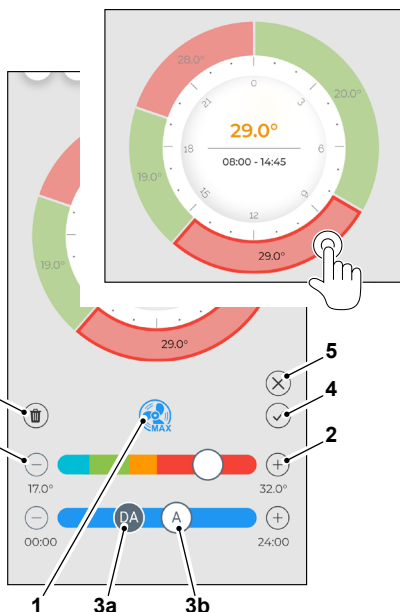

För att utföra de inställda funktionslägena måste terminalen vara påslagen.



5.4 - INSTÄLLNING AV APP

För att komma åt appinställningarna, klicka längst upp till vänster och visa rullgardinsmenyn.



I den här rullgardinsmenyn går det att utföra följande alternativ:

- *Lägg till en ny enhet*
(se avsnittet "Parkoppling av enhet")
- *Ytterligare inställningar*
(se skärmen nedan)
- *Support*
begär support genom att skicka ett e-postmeddelande till kundtjänst
- *Betygsättning av app*
betygsätt appen i butiken
- *Utloggning*
loggad ut från appen

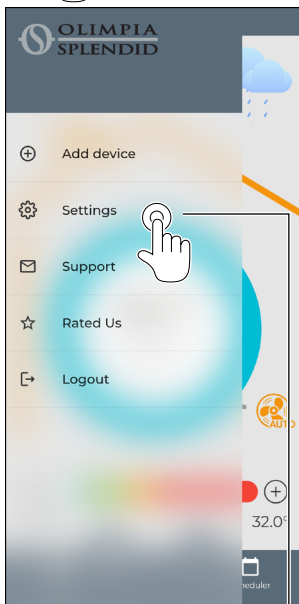

I den här rullgardinsmenyn går det att utföra följande alternativ:

- Visa namnet du loggade in med
- Visa e-postadressen du loggade in med
- Visa och/eller ändra enhetens namn
- Visa och/eller ändra nätverket du är ansluten till
- Visa programvaruversionen
- Aktivera/inaktivera delning av programinformation med teknisk support
- Visa appversionen

Tryck på ikonen högst upp till höger för att ta bort enheten eller kontot

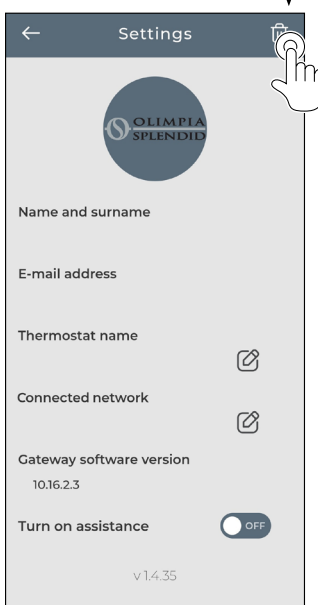

6 - FELSÖKNING

	LED-status	Funktionsförhållanden	Vad ska man göra
Grön Mod-bus-lysdiod (4)	Släckt	Inte tillåten	Kontrollera anslutningen till displayen och starta om terminalen
	Långsam blinkning	Mod-bus är aktiverad men inte ansluten till terminalen	Kontrollera anslutningskabeln till kopplingsplinten (A)
	Snabb blinkning	Mod-bus är aktiverad och ansluten till terminalen	Enheten är ansluten och klar för konfiguration



Säkerställ att mod-bus är aktiverad och ansluten till terminalen innan du går vidare med verifikationen av den trådlösa anslutningen.

	LED-status	Funktionsförhållanden	Vad ska man göra
Blå lysdiod för moln (3)	Släckt	Trådlös anslutning inte aktiverad	Kontrollera anslutningen till displayen och utför parkopplingsproceduren
	Långsam blinkning (en sekund)	Den trådlösa anslutningen är aktiverad men inte konfigurerad	Konfigurera via appen
	Fäst	Den trådlösa anslutningen är aktiverad och konfigurerad	Enheten är konfigurerad och klar för användning

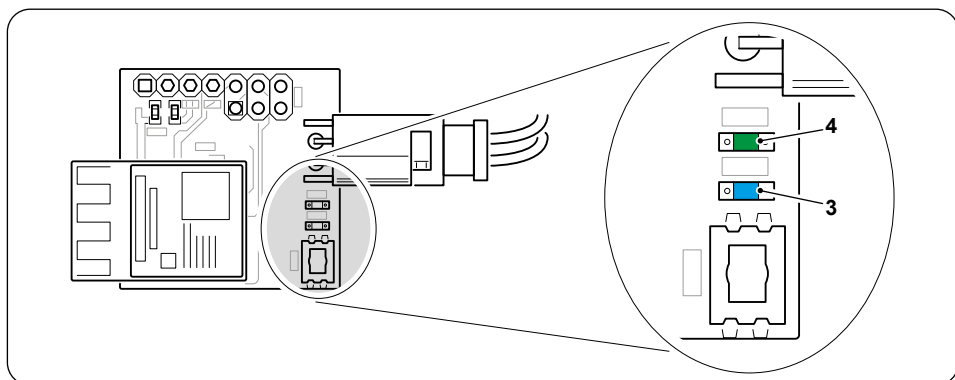



1. - ÁLTALÁNOS INFORMÁCIÓK.....	1
1.1. - GARANCIA.....	1
1.2. - FIGYELMEZTETÉSEK.....	2
2. - MŰSZAKI ADATOK.....	3
2.1. - VEZETÉK NÉLKÜLI KOMMUNIKÁCIÓS PROTOKOLL	3
2.2. - KOMPATIBILITÁS	4
3. - A KÉSZLET BEMUTATÁSA.....	4
3.1. - A KÉSZLET TARTALMA.....	4
3.2. - A KÉSZLET FELSZERELÉSE (1. ÁBRA)	4
3.3. - A FŐBB ALKATRÉSZEK AZONOSÍTÁSA (2. ÁBRA).....	5
3.3. - A VEZETÉK NÉLKÜLI KÉSZLET TELEPÍTÉSE ÉS CSERÉJE	5
3.4. - A VEZÉRLŐ CSATLAKOZTATÁSA.....	6
3.5. - CSATLAKOZTATÁS A KIJELZŐHÖZ	6
4. - AZ ALKALMAZÁS TELEPÍTÉSE	6
4.1. - AZ ALKALMAZÁS LETÖLTÉSE	6
4.2. - A TERMINÁL PÁROSÍTÁSÁNAK LÉPÉSEI.....	7
5. - AZ ALKALMAZÁS HASZNÁLATA	7
5.1. - BEJELENTKEZÉS.....	7
5.2. - AZ ESZKÖZ PÁROSÍTÁSA.....	8
5.3. - AZ ESZKÖZÖK HASZNÁLATA	8
5.4. - AZ ALKALMAZÁS BEÁLLÍTÁSAI	11
6. - HIBAKERESÉS.....	12

1. - ÁLTALÁNOS INFORMÁCIÓK

A B1130 vezeték nélküli készlettel távolról irányíthatja annak az előkészített terminálnak a működését, amelyhez a készlet csatlakoztatva lett. A vezérlés az okostelefonra, iPhone-ra, tabletre vagy iPadra telepített alkalmazás által kínált parancsokkal történik.

A kézikönyv célja, hogy megismertesse Önt a rendszer működésével.

A műveletek (telepítés, karbantartás és használat) megkezdése előtt olvassa el a kézikönyvet, és kövesse pontosan a fejezetek utasításait. A jelen kézikönyv az OLIMPIA SPLENDID rendszer berendezéseihez mellékelt beszerelési és kezelési kézikönyv szerves része.

Mindkét kézikönyv gondosan megőrizendő, és a kézikönyveknek a berendezés továbbértékesítése vagy más rendszerbe történő telepítése esetén MINDIG kísérniük kell a berendezést. Ha a kézikönyv megsérül vagy elveszik, kérjen másodpéldányt az OLIMPIA SPLENDID műszaki szolgáltatótól.

1.1. - GARANCIA

Az olasz **2022. február 02-i 24/02 törvényerejű rendelet** értelmében a gyártó Olimpia Splendid garanciát vállal a termék gyártási hibáira.

A garancia nem terjed ki az alábbiak valamelyikére visszavezethető hibákra:

- Beszerelési hiba.
- Rendkívüli időjárási események.
- Illetéktelen személyek által, engedély nélkül végzett beavatkozások.



- A berendezés kizárólag a megadott rendeltetési célra használható. Minden ettől eltérő használat rendellenesnek és ebből következően veszélyesnek tekintendő. A gyártó nem vonható felelősségre a rendellenes, hibás vagy ésszerűtlen használatból eredő esetleges hibákért.
- A berendezést gyermekek vagy a megfelelő képességekkel nem rendelkező személyek nem használhatják felügyelet nélkül.
- Meghibásodás és/vagy rendellenes működés esetén kapcsolja ki a rendszert, és ne végezzen rajta illetéktelen beavatkozásokat. Az esetleges javításokat kizárólag a gyártó által megbízott szervizközpontokkal végeztesse el, és mindig kérje az eredeti pótalkatrészek használatát. A fenti előírások megszegésével veszélyezteti a rendszer biztonságát.
- A rendszer ártalmatlanításakor gondoskodni kell az egyes elemek szelektív gyűjtéséről és a vonatkozó helyi előírásoknak megfelelő ártalmatlanításáról. Tanácsos továbbá a berendezés potenciálisan veszélyes alkatrészeit veszélytelené tenni, hogy az üzemképtelen berendezés ne jelenthessen veszélyt pl. a gyerekek számára, ha esetlegesen játszanak vele.

1.2. - FIGYELMEZTETÉSEK

- A telepítést szakképzett személyeknek kell elvégezniük.
- A jelen kézikönyvben megadott minden előírást alkalmazni kell.
- **AGYÁRTÓNEMVÁLLALFELELŐSSÉGETAJELENKÉZIKÖNYVBEN FOGLALT SZABÁLYOK BE NEM TARTÁSÁBÓL EREDŐ SZEMÉLYI SÉRÜLÉSEKÉRT VAGY ANYAGI KÁROKÉRT.**
- A gyártó fenntartja magának a jogot, hogy modelljeit bármikor módosítsa, de ez nincs kihatással a jelen kézikönyvben leírt alapvető jellemzőkre.
- Az összeszerelés és a karbantartási műveletek során be kell tartani az ebben a kézikönyvben és az egységen feltüntetett óvintézkedéseket, valamint meg kell tenni a józan ész és a telepítés helyén érvényben lévő biztonsági előírások által javasolt óvintézkedéseket.
- A csomagolás eltávolítása után ellenőrizze a berendezés épségét. A csomagolóanyagok potenciális veszélyforrást jelentenek, ezért a gyermekektől távol tartandók.
- A vezeték nélküli készletet egy a router közelében található egységre kell felszerelni.
Ha a WIFI jel túlságosan gyenge, könnyebben elveszhet a kapcsolat az **OS Smart System alkalmazással**.
- A berendezés 2,4 GHz-en továbbítja az adatokat.
- A vezeték nélküli kapcsolat minőségét az elektroszmog is befolyásolhatja.



- A berendezés megfelel a következő uniós irányelveknek
 - ETSI EN 301 489-1 V2.2.3:2019
 - ETSI EN 301 489-17 V3.2.4:2020
 - ETSI EN 300 328 V2.2.2:2019
- A jelen berendezés és más rádiófrekvenciás berendezések együttes használata negatívan befolyásolhatja a küldött/fogadott jel minőségét, és akár a kapcsolat megszakadását is eredményezheti.
- A berendezés nem harmonizált frekvencián működik, és az uniós országok területén történő használatra tervezték. A berendezések használatára vonatkozó korlátozásokért tanulmányozza a vonatkozó országok előírásait.
- Az uniós országokban a WLAN rendszer zárt tereken korlátozás nélkül használható, de Franciaországban például a kültéri használata nem megengedett.
- A megfelelőségért felelős szakemberek kifejezett jóváhagyása nélkül végzett módosítások vagy átalakítások érvényteleníthetik a felhasználó jogát a berendezés használatára.
- Az online áruházak listáin ellenőrizze a használt berendezés kompatibilitását **az OS Smart System alkalmazással**. Az OLIMPIA SPLENDID nem felelős a kompatibilitás hiányából eredő esetleges problémákért.
- **A jelen kiadványban szereplő adatok a kiadás és/vagy átdolgozás pillanatában érvényes műszaki állapotokat tükrözik. A megbízhatóság és működés javítása céljából az Olimpia Splendid fenntartja magának az előzetes értesítések nélküli változtatások jogát.**

2. - MŰSZAKI ADATOK

2.1. - VEZETÉK NÉLKÜLI KOMMUNIKÁCIÓS PROTOKOLL

Működési sáv szélesség	2,412 GHz és 2,484 GHz között
Maximális továbbított teljesítmény	19,5 dBm
Kommunikációs szabvány	IEEE 802,11 b/g/n
Antenna.....	A NYÁK lemezbe beépítve



2.2. - KOMPATIBILITÁS

A B1130 készlet telepítése előtt ellenőrizze a terminál gyári számát. Ha a gyári szám ötödik eleme egy olyan betű, amely szerepel az alábbi felsorolásban, a vezérlő **nem kompatibilis**, ezért fel kell venni a kapcsolatot az ügyfélszolgálattal a telepítéséhez.

Az ötödik karakter nem lehet:

„A - B - C - D - E - F - G - H - I - L - M - N - P - R - S - U - V - X - Z”.

3. - A KÉSZLET BEMUTATÁSA

3.1. - A KÉSZLET TARTALMA

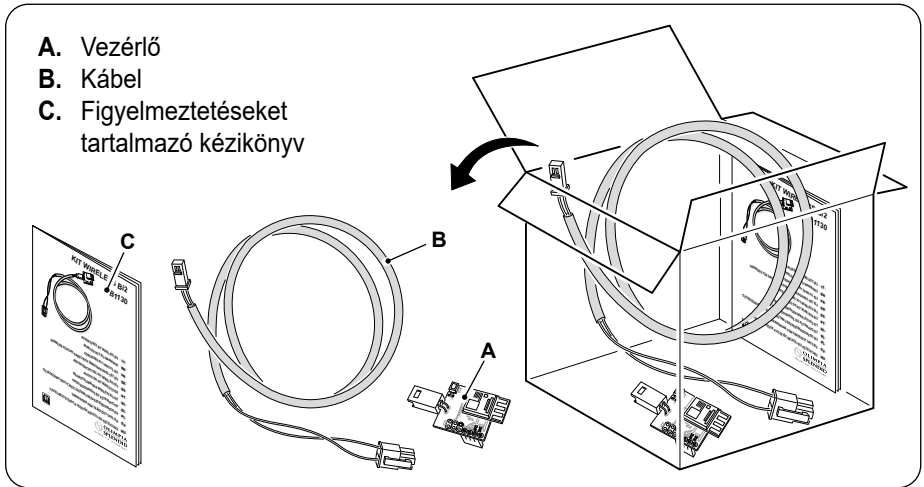

3.2. - A KÉSZLET FELSZERELÉSE (1. ÁBRA)

- Csatlakoztassa az „A” jelű csatlakozót a készlet „B” jelű kábelének „B1” kábelvégéhez.
- Figyeljen arra, hogy hallotta-e a két végelem helyes csatlakozását jelző kattanást.

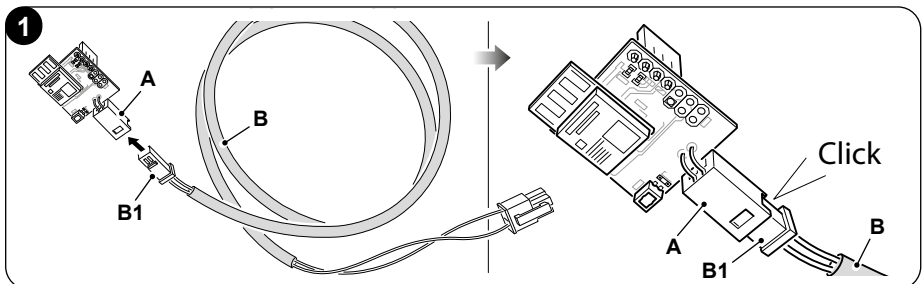

3.3. - A FŐBB ALKATRÉSZEK AZONOSÍTÁSA (2. ÁBRA)

2

1. Modbus csatlakozó
2. Reset gomb
3. Felhő LED
4. Modbus LED
5. Tápcsatlakozó sor

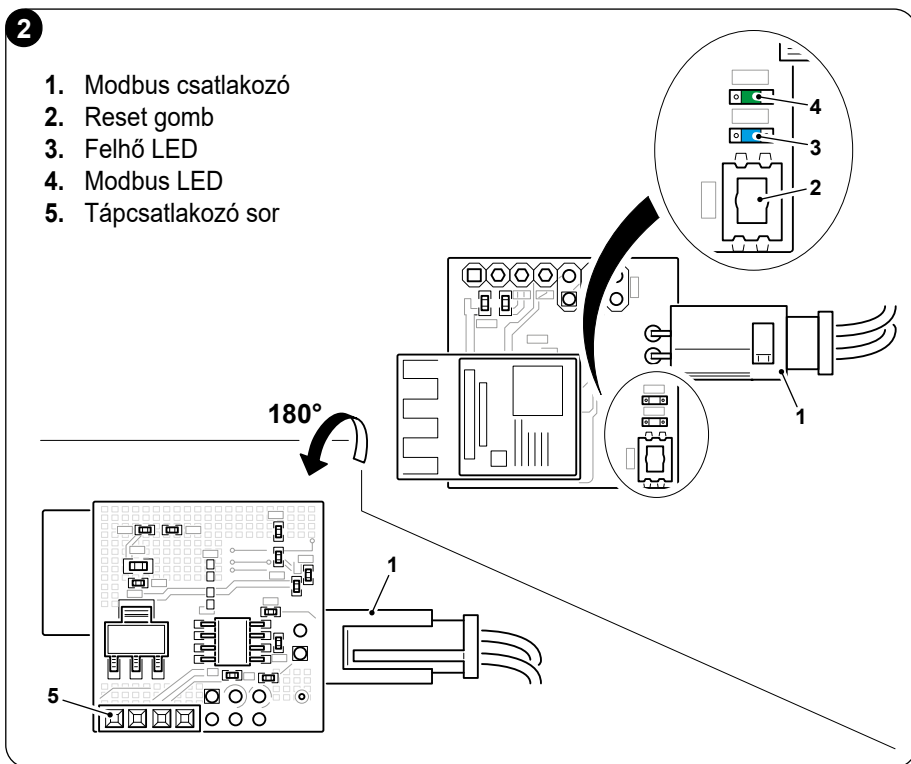

3.3. - A VEZETÉK NÉLKÜLI KÉSZLET TELEPÍTÉSE ÉS CSERÉJE



Abban az esetben, ha a készlet már gyárilag fel van szerelve a terminálokra, nincs szükség a következő műveletek elvégzésére a helyes csatlakoztatáshoz.



A következőkben említett csatlakozási pontok eléréséhez lásd a terminálhoz mellékelt elsődleges kézikönyvet, amely ismerteti a burkolatelemek helyes leszerelését.



3.4. - A VEZÉRLŐ CSATLAKOZTATÁSA

- Távolítsa el a vezérlőt védő burkolatelemeket.
- Kösse be a B1130 készlet csatlakozóját (1) az ábrán jelölt módon.



A vezérlő modellje a berendezés típusától függően változhat.

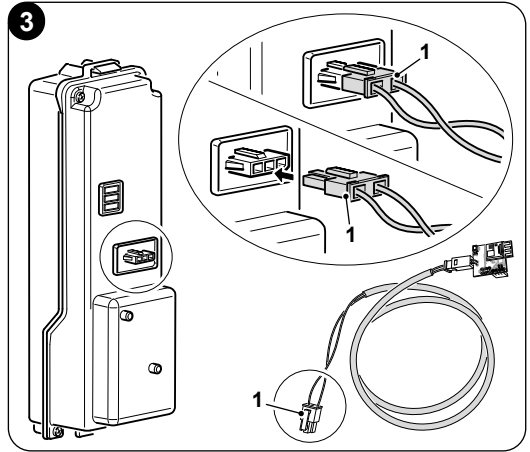

3.5. - CSATLAKOZTATÁSA KIJELZŐHÖZ

- Távolítsa el a kijelző hátulját védő burkolatelemeket.
- Kösse be a B1130 készlet tápcsatlakozó sorát (5) az ábrán jelölt módon.

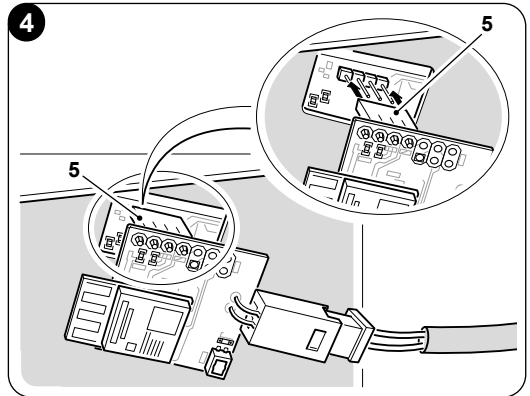

4. - AZ ALKALMAZÁS TELEPÍTÉSE

4.1. - AZ ALKALMAZÁS LETÖLTÉSE



Az alkalmazás telepítése előtt ellenőrizze az eszköz kompatibilitását a használt online áruházban.

- Az **OS Smart System** alkalmazás Google Play Áruházból vagy az iPhone App Store-ból tölthető le.



IOS



Android

- A fejlesztés és a teljesítmény javítása érdekében a gyártó fenntartja az **OS Smart System** alkalmazás előzetes értesítések nélküli változtatásának a jogát.



4.2. - A TERMINÁL PÁROSÍTÁSÁNAK LÉPÉSEI

- A következő ábrák mutatják az új terminál hálózathoz való hozzáadásához szükséges műveleteket.
- Az elektromos eszköz és a rendszer termináljának összekapcsolásához kövesse az alkalmazás utasításait.

5. - AZ ALKALMAZÁS HASZNÁLATA

5.1. - BEJELENTKEZÉS

A főoldalon két műveletet lehet elvégezni a bejelentkezéshez:

- Regisztráljon a „Regisztrálás” lehetőség megérintésével, és kövesse az utasításokat.
- Lépjen be a már regisztrált felhasználói névvel és jelszóval.

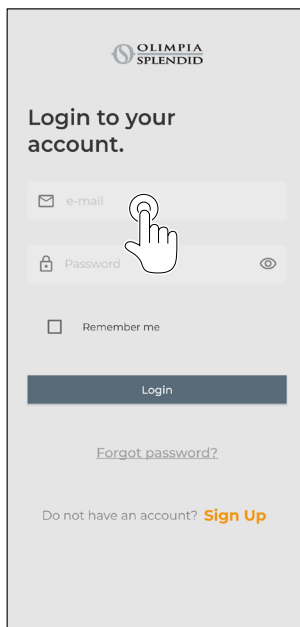
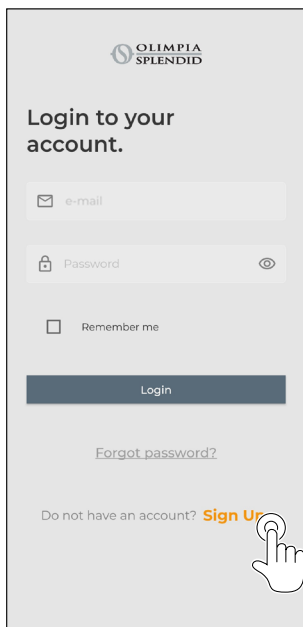

- A belépési adatok a „Belépési adatok megjegyzése” opció kiválasztásával menthetők el még a belépés előtt.

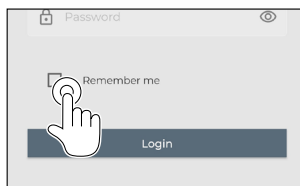

5.2. - AZ ESZKÖZ PÁROSÍTÁSA

Az első eszköz párosításának menete a következő:

- Koppintson a „+” gombra, és kövesse az utasításokat az eszköze konfigurálásához.

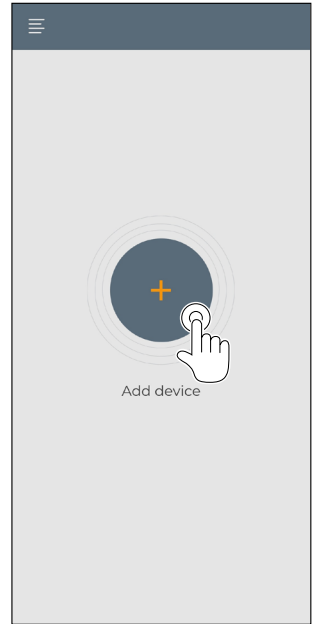

A további eszközök párosításának menete a következő:

- Koppintson a bal felső sarokba a legördülő menü megjelenítéséhez.
- Érintse meg az „**eszköz hozzáadása**” pontot.
- Koppintson a „**Bi2**” ikonra, és kövesse az utasításokat az eszköze konfigurálásához.

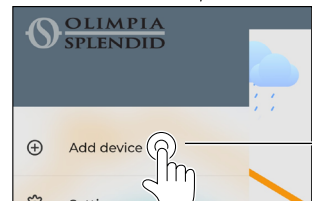

5.3. - AZ ESZKÖZÖK HASZNÁLATA

Válassza ki a központi legördülő menüből a kívánt eszközt.



A következő funkciók konfigurálhatók:

1. Ventilátor sebesség
- 2a. A kívánt hőmérséklet-emelkedés
- 2b. A kívánt hőmérséklet-csökkenés
- 3a. A kézi mód aktiválása
- 3b. A programozás aktiválása
4. Üzem mód



Az eszköz és az alkalmazás közötti adattovábbítás kisebb sebességen megy végbe, mint az alkalmazás és az eszköz közötti adattovábbítás.

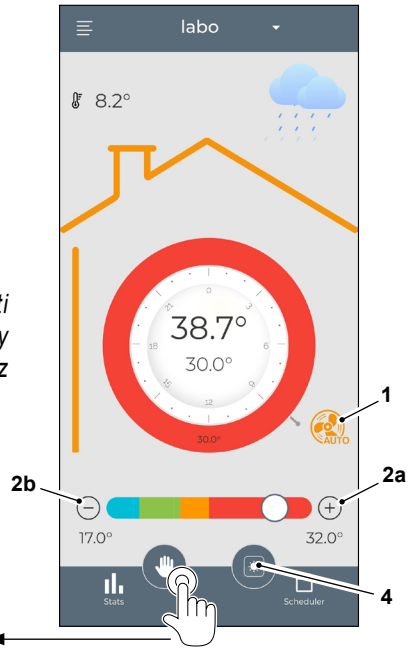
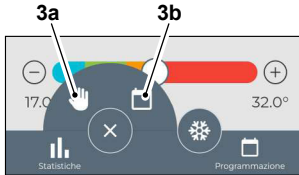

A következő információk jeleníthetők meg:

1. Külső hőmérséklet (abban a helységben, ahol az eszköz először társítva lett)
2. Belső hőmérséklet
3. Beállított hőmérséklet
4. Az eszköz használatára vonatkozó statisztikák

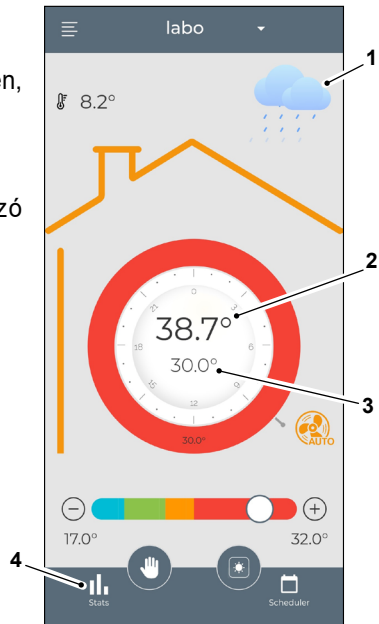

A napi programozás beállításait tartalmazó oldal megnyitásához nyomja meg a következő ikont:



- Válassza ki a hét azon napját, amelyet be kíván programozni.
- A „+” gomb segítségével legfeljebb 4 napszakot állíthat be.

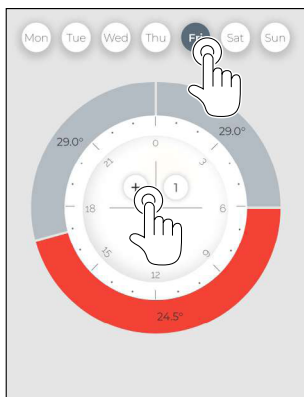

- Érintse meg a jobb felső sarokban látható ikont egy adott naphoz tartozó beállítások másolásához.

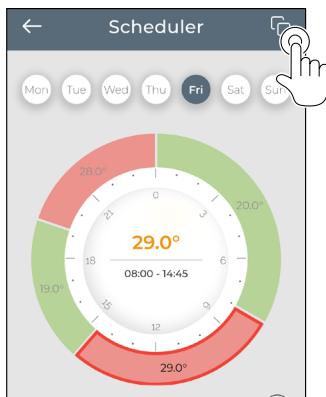

- Válasszon ki egy időszavat, amelynek a beállításait módosítani kívánja:

1. A ventilátor sebessége
2. A kívánt hőmérséklet
- 3a. A napszak bekapcsolási ideje (*)
- 3b. A napszak kikapcsolási ideje (*)

- A módosítások megerősítéshez érintse meg a 4-es ikont.
- A módosítások törléséhez érintse meg az 5-ös ikont.
- Az időszáv törléséhez érintse meg a 6-os ikont.

(*) A napszak-beállítás nincs hatással a gép be- és kikapcsolására.

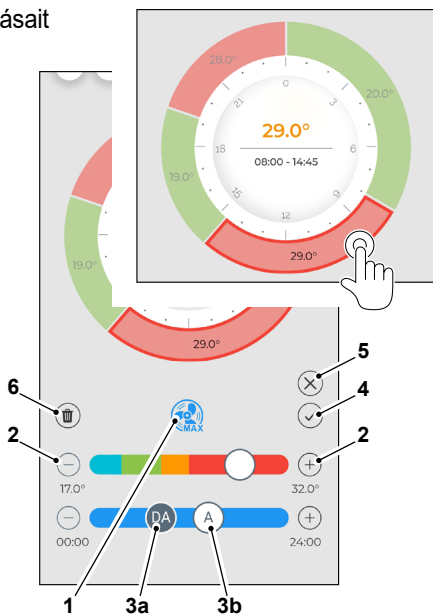

A terminál csak akkor hajtja végre a beállított üzemmódot, ha be van kapcsolva.



5.4. - AZ ALKALMAZÁS BEÁLLÍTÁSAI

Az alkalmazás beállításainak megjelenítéséhez koppintson a bal felső sarokba a legördülő menü megnyitásához.

Ebben a helyi menüben állíthatók be a következő opciók:

- *Egy új eszköz hozzáadása*
(lásd „Az eszköz párosítása” című bekezdést)
- *Kiegészítő beállítások*
(lásd a következő oldalt)
- *Ügyfélszolgálati segítség*
segítség kérése az ügyfélszolgálatnak küldött e-mailek keresztül
- *Az alkalmazás értékelése*
az alkalmazás értékelése az áruházon keresztül
- *Kilépés*
kilépés az alkalmazásból

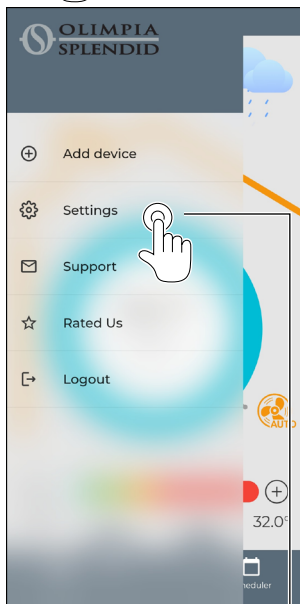

Ebben a helyi menüben állíthatók be a következő opciók:

- A bejelentkezéshez használt név megjelenítése
- A bejelentkezéshez használt e-mail cím megjelenítése
- A saját eszköz nevének megjelenítése és/vagy a név módosítása
- A csatlakoztatott hálózat megjelenítése és/vagy módosítása
- A szoftververzió megjelenítése
- Annak engedélyezése/letiltása, hogy az alkalmazás megossa az adatokat az ügyfélszolgálattal
- Az alkalmazás verziószámának megjelenítése

Érintse meg a jobb felső sarokban látható ikont az eszköz vagy a fiók törléséhez

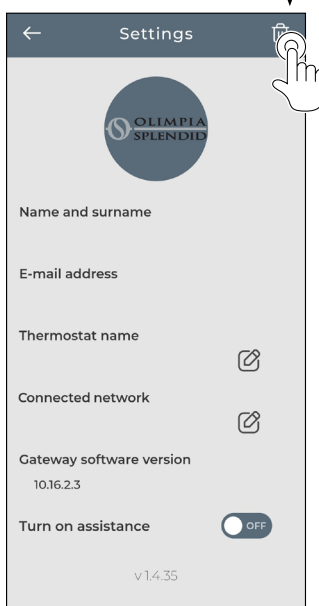

6. - HIBAKERESÉS

	A LED állapota	Üzemi feltételek	Mit kell tenni?
Zöld mod-bus LED	Nem világít	Nem megengedett	Ellenőrizze a csatlakozást a kijelzővel, és indítsa újra a terminált
	Lassan villog	A Mod-bus engedélyezve lett, de nem lett csatlakoztatva a terminálhoz	Ellenőrizze a csatlakozást a terminál (A) vezérlőjével
	Gyorsan villog	A Mod-bus engedélyezve lett, és csatlakozik a terminálhoz	Az eszköz csatlakoztatva lett, és készen áll a konfigurálásra



Mielőtt ellenőrné a vezeték nélküli csatlakozást, nézze meg azt is, hogy a mod-bus engedélyezve van-e, és csatlakoztatva lett-e a terminálhoz.

	A LED állapota	Üzemi feltételek	Mit kell tenni?
Kék felhő LED (3)	Nem világít	A vezeték nélküli kapcsolat nincs engedélyezve	Ellenőrizze a kapcsolatot a kijelzővel, és végezze el a társítást
	Lassan villog (egy másodperc)	A vezeték nélküli kapcsolat aktív, de nem lett konfigurálva	Végezze el a konfigurálást az alkalmazáson keresztül
	Folyamatosan világít	A vezeték nélküli kapcsolat aktív, és konfigurálva van	Az eszköz konfigurálva lett, és készen áll a használatra

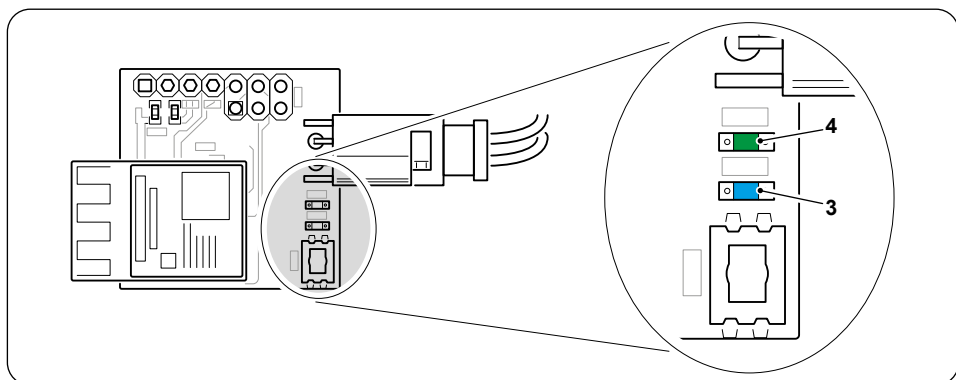



SMALTIMENTO

Il simbolo su il prodotto o sulla confezione indica che il prodotto non deve essere considerato come un normale rifiuto domestico, ma deve essere portato nel punto di raccolta appropriato per il riciclaggio di apparecchiature elettriche ed elettroniche. Provvedendo a smaltire questo prodotto in modo appropriato, si contribuisce a evitare potenziali conseguenze negative per l'ambiente e per la salute, che potrebbero derivare da uno smaltimento inadeguato del prodotto. Per informazioni più dettagliate sul riciclaggio di questo prodotto, contattare l'ufficio comunale, il servizio locale di smaltimento rifiuti o il negozio in qui è stato acquistato il prodotto. Questa disposizione è valida solamente negli stati membri dell'UE.

IT



DISPOSAL

This symbol on the product or its packaging indicates that the appliance cannot be treated as normal domestic trash, but must be handed in at a collection point for recycling electric and electronic appliances. Your contribution to the correct disposal of this product protects the environment and the health of your fellow men. Health and the environment are endangered by incorrect disposal. Further information about the recycling of this product can be obtained from your local town hall, your refuse collection service, or in the store at which you bought the product. This regulation is valid only in EU member states.

EN



ELIMINATION

Ce symbole apposé sur le produit ou son emballage indique que ce produit ne doit pas être jeté au titre des ordures ménagères normales, mais doit être remis à un centre de collecte pour le recyclage des appareils électriques et électroniques. En contribuant à une élimination correcte de ce produit, vous protégez l'environnement et la santé d'autrui. L'environnement et la santé sont mis en danger par une élimination incorrecte du produit. Pour toutes informations complémentaires concernant le recyclage de ce produit, adressez-vous à votre municipalité, votre service des ordures ou au magasin où vous avez acheté le produit. Cette consigne n'est valable que pour les états membres de l'UE.

FR



ENTSORGUNG

Dieses Symbol auf dem Produkt oder seiner Verpackung weist darauf hin, dass dieses Produkt nicht als normaler Haushaltsabfall zu behandeln ist, sondern an einem Sammelpunkt für das Recycling von elektrischen und elektronischen Geräten abgegeben werden muss. Durch Ihren Beitrag zum korrekten Entsorgen dieses Produktes schützen Sie die Umwelt und die Gesundheit Ihrer Mitmenschen. Umwelt und Gesundheit werden durch falsches Entsorgen gefährdet. Weitere Informationen über das Recycling dieses Produktes erhalten Sie von Ihrem Rathaus, Ihrer Müllabfuhr oder dem Geschäft, in dem Sie das Produkt gekauft haben. Diese Vorschrift ist nur gültig für Mitgliedstaaten der EU.

DE



DESGUACE

Este símbolo sobre el producto o su embalaje, indica que el mismo no puede ser tratado como residuo doméstico habitual, sino debe ser entregado en un punto de recogida para el reciclado de aparatos eléctricos y electrónicos. Con su contribución para el desguace correcto de este producto, protegerá el medio ambiente y la salud de sus prójimos. Con un desguace erróneo, se pone en riesgo el medio ambiente y la salud. Otras informaciones sobre el reciclado de este producto las obtendrá de su ayuntamiento, recogida de basura o en el comercio donde haya adquirido el producto. Esta norma es válida únicamente para los estados miembros de la UE.

ES



ELIMINAÇÃO

O símbolo aplicado no produto ou na embalagem indica que o produto não deve ser considerado como um normal resíduo doméstico, mas deve ser colocado no ponto de recolha apropriado para a reciclagem de equipamentos elétricos e eletrónicos. Ao providenciar a eliminação deste produto de maneira apropriada, contribui-se para evitar consequências negativas potenciais para o ambiente e para a saúde, que poderia decorrer de uma eliminação inadequada do produto. Para informações mais pormenorizadas sobre a reciclagem deste produto, entre em contacto com a repartição municipal, o serviço local de eliminação de resíduos ou a loja onde o produto foi comprado. Esta disposição só é válida nos Estados-Membros da UE.

PT



VERWIJDERING

Het symbool op het product of de verpakking geeft aan dat het niet bij het normale huisvuil mag worden gestopt, maar naar een erkend inzamelbedrijf voor de recycling van elektrische en elektronische apparatuur moet worden gebracht. Door het product op passende wijze te verwijderen helpt u mogelijke schadelijke gevolgen voor het milieu en de gezondheid als gevolg van een ongeschikte verwijdering van het product vermijden. Informeer bij de gemeente, de plaatselijke afvalverwijderingsdienst of de winkel waar het product aangeschaft is naar meer informatie over de recycling van dit product. Dit voorschrift is uitsluitend geldig binnen EU-lidstaten.

NL



ΜΕΤΑΠΟΙΗΣΗ

To σύμβολο στο προϊόν ή την συσκευασία δείχνει πως το προϊόν δεν πρέπει να θεωρείται κοινό οικιακό απόρριμμα, αλλά πρέπει να γίνεται η αποκομιδή του σε κατάλληλο κέντρο ανακύκλωσης για ηλεκτρικές και ηλεκτρονικές συσκευές. Η ορθή απόρριψη του προϊόντος οδηγεί στην αποφυγή αρνητικών συνεπειών για το περιβάλλον και την υγεία, που θα μπορούσαν να δημιουργηθούν από την ακατάλληλη απόρριψή του. Για περισσότερες πληροφορίες ανακύκλωσης αυτού του προϊόντος, επικοινωνήστε με το γραφείο του δήμου, την τοπική υπηρεσία αποκομιδής απορριμμάτων ή το κατάστημα αγοράς του προϊόντος. Αυτή η διαδικασία ισχύει μόνο στα κράτη μέλη της ΕΕ.

EL



UTYLIZACJA

Symbol umieszczony na produkcie lub na opakowaniu wskazuje, że produkt nie powinien być traktowany jako zwykły odpad domowy, ale należy go oddać do odpowiedniego punktu zbiórki zużytego sprzętu elektrycznego i elektronicznego. Prawidłowa utylizacja produktu pomoże uniknąć potencjalnych negatywnych konsekwencji dla środowiska i zdrowia, które wiążą się z niewłaściwą utylizacją. Aby uzyskać szczegółowe informacje na temat recyklingu produktu, skontaktować się z urzędem gminy, lokalnym zakładem utylizacji odpadów lub sklepem, w którym został zakupiony. Takie zarządzenie obowiązuje wyłącznie w państwach członkowskich UE.

PL



AVFALLSHANTERING

Symbolen på produkten eller på förpackningen indikerar att produkten inte ska betraktas som ett normalt hushållsavfall utan ska lämnas in vid en lämplig uppsamlingsstation för återvinning av elektrisk och elektronisk utrustning. Vid bortskaffande av denna produkt på lämpligt sätt bidrar ni till att undvika potentiellt negativa konsekvenser för miljö och hälsa, som kan vara ett resultat av ett olämpligt bortskaffande av produkten. För mer detaljerad information om återvinning av denna produkt, kontakta kommunkontoret, deN lokala avfallshanteringsstjänsten eller butiken där produkten köptes. Denna förordning är endast giltig i EU-länderna.

SV



ÁRTALMATLANÍTÁS

A terméken vagy a csomagoláson lévő szimbólum azt jelzi, hogy a terméket nem szabad normál háztartási hulladéknak tekinteni, hanem az elektromos és elektronikus berendezések újrahasznosítását végző megfelelő gyűjtőhelyre kell vinni. A termék megfelelő ártalmatlanításának biztosításával segít megelőzni a környezetre és az emberi egészségre gyakorolt lehetséges negatív következményeket, amelyeket egyébként a termék nem megfelelő hulladékkezelése okozhatna. A termék újrahasznosításával kapcsolatos további információkért forduljon a polgármesteri hivatalhoz, a helyi hulladékkezelési szolgálathoz vagy ahhoz az üzlethez, ahol a terméket vásárolta. Ez a rendelkezés csak az EU tagállamaiban érvényes.

HU

OLIMPIA SPLENDID spa
via Industriale 1/3
25060 Cellatica (BS)
www.olimpiasplesndid.it
info@olimpiasplesndid.it

I dati tecnici e le caratteristiche estetiche dei prodotti possono subire cambiamenti. Olimpia Splendid si riserva di modificarli in ogni momento senza preavviso.