

AQUARIA S1

20-24 P

- ISTRUZIONI PER USO E MANUTENZIONE **IT**
- INSTRUCTION FOR USE AND MAINTENANCE **EN**
- MODE D'EMPLOI ET D'ENTRETIEN **FR**
- HINWEISE FÜR DIE VERWENDUNG UND PFLEGE **DE**
- INSTRUCCIONES PARA EL USO Y EL MANTENIMIENTO **ES**
- INSTRUÇÕES PARA O USO E MANUTENÇÃO **PT**
- GEBRUIKS- EN ONDERHOUDSAANWIJZINGEN **NL**
- ΟΔΗΓΙΕΣ ΧΡΗΣΗΣ ΚΑΙ ΣΥΝΤΗΡΗΣΗΣ **EL**
- INSTRUKCJA OBSŁUGI I KONSERWACJI **PL**
- INSTRUCȚIUNI DE FOLOSIRE ȘI ÎNTREȚINERE **RO**
- INSTRUKTION FÖR ANVÄNDNING OCH UNDERHÅLL **SV**
- KÄYTTÖ- JA HUOLTO-OHJEET **FI**
- INSTRUKSJON FOR BRUK OG VEDLIKEHOLD **NO**
- HASZNÁLATI ÉS KARBANTARTÁSI UTASÍTÁS **HU**
- NÁVOD K POUŽITÍ A ÚDRŽBĚ **CS**
- ІНСТРУКЦІЯ З ЕКСПЛУАТАЦІЇ ТА ОБСЛУГОВУВАННЯ **UK**
- BRUGS- OG VEDLIGEHOLDELSSESVEJLEDNING **DA**



Attenzione: rischio di incendio
Caution: risk of fire
Attention : risque d'incendie
Achtung: Brandrisiko
Atención: riesgo de incendio
Atenção: risco de incêndio
Let op: brandgevaar
Προσοχή: κίνδυνος πυρκαγιάς
Uwaga: ryzyko pożaru
Atenție: risc de incendiu

Varning: brandrisk
Varoitus: tulipalovaara
Advarsel: Fare for brann
Figyelmeztetés: tűzveszély
Pozor: nebezpečí požáru
Увара: ризик виникнення пожежі
Advarsel: Brandfare



 **OLIMPIA**
SPLENDID
HOME OF COMFORT

IT**AVVERTENZE**

1. L'apparecchio contiene gas R290 (classificazione infiammabilità A3).
2. L'apparecchio deve essere immagazzinato in un locale ben ventilato in cui la dimensione della stanza corrisponde alle misure specificate per l'utilizzo dell'apparecchio. L'apparecchio deve essere installato, utilizzato e conservato in un locale la cui superficie rispetti le dimensioni minime indicate nella tabella di pagina 6. Questo apparecchio contiene una quantità di gas refrigerante R290 pari a quella indicata nell'etichetta dati posta sull'apparecchio.
3. L'apparecchio può essere utilizzato da bambini di età non inferiore a 8 anni e da persone con ridotte capacità fisiche, sensoriali o mentali, o prive di esperienza o della necessaria conoscenza, purché sotto sorveglianza oppure dopo che le stesse abbiano ricevuto istruzioni relative all'uso sicuro dell'apparecchio e alla comprensione dei pericoli ad esso inerenti. I bambini non devono giocare con l'apparecchio. La pulizia e la manutenzione destinata ad essere effettuata dall'utilizzatore non deve essere effettuata da bambini senza sorveglianza (applicabile per i paesi dell'Unione Europea).
4. L'apparecchio può essere utilizzato da persone (inclusi i bambini) con ridotte capacità fisiche, sensoriali o mentali, o prive di esperienza o della necessaria conoscenza, purché sotto sorveglianza oppure dopo che le stesse abbiano ricevuto istruzioni relative all'uso sicuro dell'apparecchio da una persona responsabile per la loro sicurezza (applicabile solo per i paesi fuori dall'Unione Europea).
5. Se il cavo di alimentazione è danneggiato, esso deve essere sostituito dal costruttore o dal suo servizio assistenza tecnica o comunque da una persona con qualifica simile, in modo da prevenire ogni rischio.
6. Per prevenire ogni rischio di folgorazione è indispensabile scollegare la spina dalla presa di corrente prima di effettuare ogni operazione di manutenzione sull'apparecchio.
7. Per il corretto funzionamento dell'apparecchio, rispettare le distanze minime e le indicazioni riportate nel presente manuale (vedere figura 1).

EN**WARNINGS**

1. The appliance contains R290 gas (A3 flammability classification)
2. The appliance shall be stored in a well-ventilated area where the room size corresponds to the room area as specified for operation. The appliance must be installed, used and stored in a room with a floor surface in compliance with the minimum sizes indicated in the chart at page 6. This appliance contains a quantity of refrigerant gas R290 equal to the one indicated in the data label located on the appliance.
3. This appliance can be used by children aged from 8 years and above and person with reduced physical, sensory or mental capabilities or lack of experience and knowledge if they have been given supervision or instruction concerning use of the appliance in a safe way and understand the hazards involved. Children shall not play with the appliance. Cleaning and user maintenance shall not be made by children without supervision. (be applicable for the European Countries).
4. This appliance is not intended for use by persons (including children) with reduced physical, sensory or mental capabilities or lack of experience and knowledge, unless they have been given supervision or instruction concerning use of the appliance by a person responsible for their safety. (be applicable for other countries except the European Countries).
5. If the power cable is damaged, it must be replaced by the manufacturer or by its technical support service or by similarly qualified personnel, to prevent any risk to the user.
6. To prevent any electrocution risk, it is essential to disconnect the plug from the power socket before performing any maintenance operation on the appliance.
7. For the correct operation of the appliance, observe the minimum distances and the indications written in this manual (see figure 1).

FR**AVERTISSEMENTS**

1. L'appareil contient du gaz R290 (classement d'inflammabilité A3)
2. L'appareil doit être stocké dans une pièce bien ventilée où la taille de la pièce correspond aux mesures indiquées pour l'utilisation de l'appareil. L'appareil doit être installé, utilisé et rangé dans une pièce dont la surface respecte les dimensions minimales indiquées dans le tableau de la page 6. Cet appareil contient une quantité de gaz réfrigérant R290 égale à celle indiquée sur l'étiquette de données figurant sur l'appareil.
3. Cet appareil peut être utilisé par des enfants âgés de moins de 8 ans et par des personnes dont les capacités physiques, sensorielles ou mentales sont limitées, qui manquent d'expérience ou des connaissances nécessaires, à condition qu'elles soient sous surveillance ou après avoir reçu des instructions concernant l'utilisation en toute sécurité de l'appareil et la compréhension des dangers qui lui sont inhérents. Les enfants ne doivent pas jouer avec cet appareil. Le nettoyage et l'entretien qui incombent à l'utilisateur ne doivent pas être effectués par les enfants sans surveillance. (applicabile pour les pays de l'Union européenne).
4. Cet appareil peut être utilisé par des personnes (y compris les enfants) dont les capacités physiques, sensorielles ou mentales sont limitées, qui manquent d'expérience ou des connaissances nécessaires, à condition qu'elles soient sous surveillance ou après avoir reçu des instructions concernant l'utilisation en toute sécurité (uniquement pour les pays en dehors de l'Union Européenne).
5. Si le cordon d'alimentation est abîmé, il doit être remplacé par le fabricant ou par son service d'assistance technique ou, dans tous les cas, par une personne ayant une qualification similaire, de façon à prévenir tout risque.
6. Pour éviter tout risque d'électrochoc, il est essentiel de débrancher la fiche de la prise de courant avant de procéder à toute opération de maintenance de l'appareil.
7. Pour un fonctionnement correct de l'appareil, respectez les distances minimales et les indications de ce manuel (voir figure 1).

1. Das Gerät enthält Gas R290 (Entflammbarkeitsstufe A3).
2. Das Gerät ist in einem gut belüfteten Raum zu lagern; die Abmessungen des Raumes haben den Abmessungen zu entsprechen, die für den Gerätegebrauch angegeben sind. Das Gerät muss in einem Raum installiert, benutzt und gelagert werden, dessen Oberfläche den minimalen Abmessungen entspricht, die in der Tabelle auf Seite 6 angegeben sind. Die Menge an Kältemittel R290 entspricht den Angaben auf dem Datenschild am Apparat.
3. Kindern ab 8 Jahren und Personen mit eingeschränkten körperlichen, sinnlichen oder geistigen Fähigkeiten, von unerfahrenen oder unwissenden Personen können das Gerät benutzen, wenn diese überwacht werden oder Anleitungen zum sicheren Gebrauch des Geräts erhalten und dessen Gefahren verstanden haben. Kinder dürfen nicht mit dem Gerät spielen. Reinigungen und Wartungen, die der Benutzer ausführen kann, dürfen nicht von Kindern ohne Aufsicht vorgenommen werden (gilt für Länder der Europäischen Union).
4. Das Gerät kann von Personen (Kinder inbegriffen) mit eingeschränkten körperlichen, sinnlichen oder geistigen Fähigkeiten oder von unerfahrenen oder unwissenden Personen unter Überwachung benutzt werden oder nachdem sie entsprechende Anleitungen zum sicheren Gebrauch des Geräts durch eine, für ihre Sicherheit verantwortliche Person, erhalten haben (nur in Ländern außerhalb der Europäischen Union anwendbar).
5. Wenn das Stromkabel beschädigt ist, muss dieses zur Vermeidung jeglicher Gefahren vom Hersteller oder von dessen Technischem Kundendienst beziehungsweise durch gleichermaßen qualifiziertes Personal ersetzt werden, um jeglicher Gefahr vorzubeugen.
6. Um jegliche Gefahr von Stromschlägen zu vermeiden, muss der Stecker vor jedem Wartungseingriff am Gerät aus der Steckdose gezogen werden.
7. Damit das Gerät einwandfrei funktioniert, die Minimalabstände und Anleitungen dieses Handbuchs beachten (siehe Abbildung 1).

1. El aparato contiene gas R290 (clasificación de inflamabilidad A3).
2. El aparato debe almacenarse en un lugar bien ventilado en el cual la dimensión de la habitación corresponda a las medidas especificadas para el uso del aparato. El aparato debe instalarse, utilizarse y almacenarse en una habitación cuya superficie respete las dimensiones mínimas en la tabla de página 6. Este aparato contiene una cantidad de gas refrigerante R290 igual a la indicada en la etiqueta de datos colocada en el aparato.
3. El aparato puede utilizarse por niños con una edad no inferior a los 8 años y por personas con reducidas capacidades físicas, sensoriales o mentales, o sin experiencia ni el necesario conocimiento, siempre y cuando bajo supervisión o después de que las mismas hayan recibido instrucciones relativas al uso seguro del aparato y a la comprensión de los peligros inherentes. Los niños no deben jugar con el aparato. La limpieza y el mantenimiento que deben efectuarse por el usuario no deben efectuarse por niños sin supervisión (aplicable para los países de la Unión Europea).
4. El aparato puede utilizarse por personas (incluso niños) con reducidas capacidades físicas, sensoriales o mentales, o sin experiencia ni el necesario conocimiento, siempre y cuando bajo supervisión o después de que las mismas hayan recibido instrucciones relativas al uso seguro del aparato por una persona responsable de su seguridad (sólo aplicable para los países fuera de la Unión Europea).
5. En caso de deterioro del cable de alimentación, debe ser sustituido por el fabricante, por el servicio de asistencia técnica o por una persona con cualificación similar, para prevenir cualquier riesgo.
6. Para prevenir cualquier riesgo de electrocución, es indispensable desconectar el enchufe de la toma de corriente antes de que se efectúe cualquiera operación de mantenimiento en el aparato.
7. Para el correcto funcionamiento del aparato, respete las distancias mínimas y las indicaciones indicadas en este manual (vea figura 1).

1. O aparelho contém gás R290 (classificação de ignição A3).
2. O aparelho deve ser armazenado num local bem ventilado e dimensionado de acordo com as especificações de utilização do próprio aparelho. O aparelho deve ser instalado, utilizado e conservado num local adequado, cuja superfície respeite as dimensões mínimas indicadas na tabela da página 6. A quantidade de gás refrigerante R290 que este aparelho contém está indicada na placa de identificação aplicada ao corpo do mesmo.
3. O aparelho pode ser utilizado por crianças de idade não inferior a 8 anos e por pessoas com capacidades físicas, sensoriais ou mentais reduzidas, ou sem experiência ou conhecimento suficiente, desde que sob a supervisão de uma pessoa capaz ou depois de terem recebido instruções relativas à utilização segura do aparelho e à compreensão dos perigos inerentes ao mesmo. As crianças não devem brincar com o aparelho. As operações de limpeza e manutenção de responsabilidade do utilizador não devem ser realizadas por crianças não supervisionadas (aplicável somente para os países da União Europeia).
4. O aparelho pode ser utilizado por pessoas (incluindo crianças) com capacidades físicas, sensoriais ou mentais reduzidas, ou sem experiência ou conhecimento suficiente, desde que sob a supervisão de uma pessoa capaz ou depois de terem recebido instruções relativas à utilização segura do aparelho (aplicável somente para os países da União Europeia).
5. Se o cabo de alimentação está estragado, deve ser substituído pelo fabricante ou pelo seu serviço de assistência técnica, ou por uma pessoa com qualificação semelhante, de modo a evitar qualquer tipo de risco.
6. A fim de prevenir os riscos de eletrocussão é obrigatório desconectar a ficha da tomada elétrica antes de executar qualquer operação de manutenção.
7. Para garantir um funcionamento correto do aparelho, respeite as distâncias mínimas e as instruções fornecidas neste manual (veja a Figura 1).

NL**WAARSCHUWINGEN**

1. Het apparaat bevat het gas R290 (classificatie ontvlambaarheid A3).
2. Het apparaat moet opgeslagen worden in een goed geventileerd vertrek, waarvan de afmetingen overeenkomen met de maten die gespecificeerd zijn voor het gebruik van het apparaat. Het apparaat moet geïnstalleerd, gebruikt en bewaard worden in een vertrek waarvan het oppervlak de minimum afmetingen heeft die aangeduid worden in de tabel van pagina 6. Dit apparaat bevat een hoeveelheid koelgas R290 die gelijk is aan de hoeveelheid die vermeld wordt op het etiket met gegevens dat op het apparaat aangebracht is.
3. Het apparaat mag gebruikt worden door kinderen van 8 jaar of ouder en door personen met verminderde lichamelijke, zintuiglijke of geestelijke bekwaamheden, of zonder ervaring of de benodigde kennis, op voorwaarde dat ze onder toezicht staan, of nadat ze instructies over het veilige gebruik van het apparaat ontvangen hebben en de gevaren die daaraan inherent zijn begrepen hebben. Kinderen mogen niet met het apparaat spelen. De reiniging en het onderhoud die door de gebruiker uitgevoerd moeten worden mogen niet uitgevoerd worden door kinderen zonder toezicht (van toepassing voor de landen van de Europese Unie).
4. Het apparaat mag gebruikt worden door personen (met inbegrip van kinderen) met verminderde lichamelijke, zintuiglijke of geestelijke bekwaamheden, of zonder ervaring of de benodigde kennis, op voorwaarde dat ze onder toezicht staan, of nadat ze instructies over het veilige gebruik van het apparaat ontvangen hebben, van iemand die verantwoordelijk voor hun veiligheid is (alleen van toepassing voor de landen buiten de Europese Unie).
5. Als het netsnoer beschadigd is, moet dit vervangen worden door de fabrikant of diens technische assistentiedienst of hoe dan ook door iemand met een gelijkaardige kwalificatie, zodat ieder risico voorkomen wordt.
6. Om ieder risico van elektrische schokken te voorkomen, is het absoluut noodzakelijk de stekker uit het stopcontact te trekken alvorens ongeacht welke onderhoudsingreep op het apparaat uit te voeren.
7. Voor de correcte werking van het apparaat moeten de minimum afstanden en de aanwijzingen in acht genomen worden die in deze handleiding staan.

EL**ΠΡΟΕΙΔΟΠΟΙΗΣΕΙΣ**

1. Η συσκευή περιέχει αέριο R290 (ταξινόμηση ευφλεκτικότητας A3).
2. Το μηχάνημα πρέπει να φυλάσσεται σε καλά αεριζόμενο χώρο, όπου το μέγεθος του χώρου αντιστοιχεί στις μετρήσεις που καθορίζονται για τη χρήση της συσκευής. Η συσκευή πρέπει να τοποθετείται, να χρησιμοποιείται και να αποθηκεύεται σε δωμάτιο του οποίου η επιφάνεια συμμορφώνεται με τις ελάχιστες διαστάσεις που αναφέρονται στον πίνακα στη σελίδα 6. Αυτό το μηχάνημα περιέχει μια ποσότητα ψυκτικού αερίου R290 ίση με εκείνη που αναφέρεται στην ετικέτα δεδομένων επί της συσκευής.
3. Η συσκευή μπορεί να χρησιμοποιηθεί από παιδιά ηλικίας άνω των 8 ετών και από άτομα με μειωμένες φυσικές και νοητικές ικανότητες ή χωρίς εμπειρία ή απαραίτητη γνώση, εφόσον βρίσκονται υπό επίτηρηση ή έχουν λάβει οδηγίες σχετικά με την ασφαλή χρήση της συσκευής και έχουν κατανοήσει τους κινδύνους που ενέχει η χρήση της. Τα παιδιά δεν θα πρέπει να παίζουν με τη μηχανή. Ο καθαρισμός και η συντήρηση που πρέπει να γίνονται από τον χρήστη δεν θα πρέπει να πραγματοποιούνται από παιδιά χωρίς επίτηρηση (ισχύει για τις Χώρες της Ευρωπαϊκής Ένωσης).
4. Το μηχάνημα μπορεί να χρησιμοποιηθεί από άτομα (συμπεριλαμβανομένων των παιδιών) με μειωμένη φυσική, αισθητηριακή ή διανοητική ικανότητα, ή με έλλειψη εμπειρίας ή γνώσεων, υπό την προϋπόθεση ότι εποπτεύονται, ή αφού έχουν λάβει οδηγίες σχετικά με την ασφαλή χρήση της συσκευής από άτομο υπεύθυνο για την ασφάλειά τους (ισχύει μόνο για χώρες εκτός της Ευρωπαϊκής Ένωσης).
5. Εάν το καλώδιο τροφοδοσίας έχει φθαρεί, πρέπει να αντικατασταθεί από τον κατασκευαστή ή από την υπηρεσία τεχνικής υποστήριξής του ή σε κάθε περίπτωση από ένα άτομο με παρόμοια ιδιότητα, έτσι ώστε να προληφθεί κάθε κίνδυνος.
6. Για να αποφύγετε τυχόν κίνδυνο ηλεκτροπληξίας, είναι απαραίτητο να αποσυνδέετε το φις από την πρίζα πριν από την εκτέλεση των εργασιών συντήρησης στη συσκευή.
7. Για τη σωστή λειτουργία της συσκευής, τηρείτε τις ελάχιστες αποστάσεις και τις ενδείξεις που δίνονται στο παρόν εγχειρίδιο.

PL**OSTRZEŻENIE**

1. Urządzenie zawiera gaz R290 (klasyfikacja palności A3).
2. Urządzenie musi być przechowywane w dobrze wentylowanym pomieszczeniu, którego wielkość odpowiada przewidzianym wymiarom. Urządzenie musi być zainstalowane, używane i przechowywane w pomieszczeniu, którego powierzchnia odpowiada minimalnym wymiarom podanym w tabeli na stronie 6. Omawiane urządzenie zawiera gazowy czynnik chłodniczy R290 w ilości podanej na tabliczce znamionowej urządzenia.
3. Urządzenie może być używane przez dzieci w wieku od 8 lat oraz przez osoby o ograniczonych zdolnościach fizycznych, sensorycznych lub umysłowych, lub osoby nieposiadające doświadczenia i wiedzy, pod warunkiem, że są one nadzorowane lub otrzymały instrukcje dotyczące bezpiecznego użytkowania urządzenia i zrozumiały związane z tym zagrożenia. Nie należy dopuścić, by dzieci bawiły się urządzeniem. Czyszczenie i konserwacja, które może wykonywać użytkownik nie mogą być przeprowadzane przez dzieci bez nadzoru (dotyczy krajów UE).
4. Urządzenie może być używane przez osoby (w tym dzieci) o ograniczonych zdolnościach fizycznych, sensorycznych lub umysłowych, lub nieposiadające doświadczenia i wiedzy, pod warunkiem, że są one nadzorowane lub otrzymały instrukcje dotyczące bezpiecznego użytkowania urządzenia od osoby odpowiedzialnej za ich bezpieczeństwo (dotyczy tylko krajów spoza Unii Europejskiej).
5. W razie uszkodzenia kabla zasilającego należy zwrócić się po jego wymianę do producenta, autoryzowanego serwisu technicznego lub wykwalifikowanego personelu, aby zapobiec jakiegokolwiek ryzyku.
6. Aby uniknąć ryzyka porażenia prądem, przed przystąpieniem do jakichkolwiek czynności konserwacyjnych na urządzeniu należy bezwzględnie wyjąć wtyczkę od gniazdka.
7. W celu zagwarantowania prawidłowej pracy urządzenia, przestrzegać minimalnych odległości i wskazówek zawartych w niniejszej instrukcji.

1. Aparatul conține gaz R290 (clasa de inflamabilitate A3).
2. Aparatul trebuie depozitat într-o încăpere bine ventilată, unde dimensiunea încăperii corespunde măsurilor specificate pentru utilizarea aparatului. Aparatul trebuie instalat, utilizat și depozitat într-o încăpere a cărei suprafață respectă dimensiunile minime indicate în tabelul de la pagina 6. Acest aparat conține o cantitate de gaz refrigerant R290 egală cu cea indicată pe eticheta date de pe aparat.
3. Aparatul poate fi utilizat de către copiii de peste 8 ani și de către persoane cu abilități fizice, senzoriale sau mentale reduse, sau fără experiență sau fără cunoștințele necesare, atâta timp cât se află sub supraveghere sau după ce au primit instrucțiuni privind folosirea în siguranță a aparatului și înțelegerea pericolelor inerente. Copiii nu trebuie să se joace cu aparatul. Curățarea și întreținerea destinate a fi efectuate de către utilizator nu trebuie să fie efectuate de copii nesupravegheați (aplicabil pentru țările Uniunii Europene).
4. Aparatul poate fi utilizat de către persoane (inclusiv copii) cu abilități fizice, senzoriale sau mentale reduse, sau fără experiență sau fără cunoștințele necesare, atâta timp cât se află sub supraveghere sau după ce au primit instrucțiuni privind folosirea în siguranță a aparatului din partea unei persoane responsabile pentru siguranța acestora (aplicabil numai pentru țările din afara Uniunii Europene).
5. În cazul în care cablul de alimentare este deteriorat, acesta trebuie înlocuit de producător sau de serviciul de asistență tehnică al acestuia sau în orice caz de către o persoană cu calificare similară, pentru a preveni orice risc.
6. Pentru a preveni orice risc de electrocutare, este esențial să deconectați ștecherul de la priză înainte de a efectua orice operațiune de întreținere pe aparat.
7. Pentru funcționarea corectă a aparatului, respectați distanțele minime și indicațiile din acest manual.

1. Apparaten innehåller R290-gas (brännbarhetsklass A3).
2. Apparaten ska lagras i en väl ventilerad lokal vars mått motsvarar måtten som specificeras för apparatens användning. Apparaten måste installeras, användas och förvaras i ett rum vars yta överensstämmer med minimimåtten som anges i tabellen på sidan 6. Denna apparat innehåller en mängd R290 köldmediegas som är lika med den som anges på apparatens dataetikett.
3. Enheten kan användas av barn över 8 års ålder och av personer med nedsatt fysisk, sensorisk och mental förmåga eller av personer utan nödvändig erfarenhet och kunskap förutsatt att de är under tillsyn eller efter att de har fått instruktioner om säker användning av enheten och har förstått de risker som enheten kan medföra. Barn får inte leka med apparaten. Rengöring och underhåll som ska utföras av användaren får inte utföras av barn utan tillsyn (tillämpligt i EU-länder).
4. Enheten kan användas av personer (inklusive barn) med nedsatt fysisk, sensorisk eller mental förmåga, eller utan erfarenhet eller nödvändig kunskap, förutsatt att de är under tillsyn eller efter att de har fått instruktioner om säker användning av enheten av en person som ansvarar för deras säkerhet (gäller endast för länder utanför Europeiska unionen).
5. Om nätkabeln är skadad ska den bytas ut av tillverkaren eller av dennes tekniska service eller hur som helst av en person med liknande kompetens för att förhindra alla typer av risker.
6. För att förhindra all risk för elchock är det absolut nödvändigt att dra ut kontakten ur eluttaget innan elanslutningar och någon typ av underhållsinsgrepp utförs på apparaten.
7. För att enheten ska fungera korrekt, ska minimiavstånden och indikationerna i denna handbok följas.

1. Laite sisältää R290-kaasua (syttyvyysluokitus A3).
2. Laite on säilytettävä hyvin ilmastoidussa tilassa, jonka koko vastaa laitteen käyttöä varten määritettyjä mittoja. Laite on asennettava, sitä on käytettävä ja varastoitava tilassa, jonka pinta-ala on sivun 6 taulukossa annettujen vähimmäismittojen mukainen. Tämä laite sisältää R290-kylmäainekaasun määrän, joka vastaa laitteen tiedot sisältävässä tarrassa ilmoitettua määrää.
3. Laitteen käyttö on sallittu vähintään 8-vuotiaille lapsille ja sellaisille henkilöille, joiden fyysinen, aisteihin liittyvä tai henkinen toimintakyky on rajoittunut tai joilla ei ole kokemusta tai tietoa laitteen käytöstä sillä ehdolla, että heitä valvotaan ja opastetaan laitteen turvalliseen käyttöön liittyen ja että he tuntevat sen käyttöön liittyvät vaarat. Lapset eivät saa leikkiä laitteella. Käyttäjän tehtäväksi tarkoitettuja puhdistus- ja huoltotoimia eivät saa tehdä lapset ilman valvontaa (koskee EU-maita).
4. Laitetta voivat käyttää henkilöt (myös lapset), joilla on heikentyneet fyysiset, sensoriset tai psyykkiset kyvyt tai joilla ei ole kokemusta tai tietoa, edellyttäen, että heitä valvotaan tai että he ovat saaneet heidän turvallisuudestaan vastaavalta henkilöltä ohjeet laitteen turvallisesta käytöstä (koskee vain Euroopan unionin ulkopuolisia maita).
5. Anna vahingoittuneen virtajohdon vaihto valmistajan, valtuutetun teknisen huoltopalvelun tai vastaavan ammattipätevyden omaavan henkilön suoritettavaksi, jotta välttyt mahdollisilta onnettomuuksilta.
6. Sähköiskun vaaran välttämiseksi pistoke on ehdottomasti irrotettava pistorasiasta ennen laitteen huoltotoita.
7. Jotta laite toimisi oikein, noudata tässä käyttöohjeessa annettuja vähimmäisetäisyyksiä ja ohjeita.

NO**ADVARSLER**

1. Apparatet inneholder gass R290 (brennbarhetsklassifisering A3).
2. Apparatet må oppbevares på et godt ventilert sted, og størrelsen på rommet må tilfredsstillende spesifiserte målene for bruk av apparatet. Apparatet må installeres, brukes og oppbevares på et sted som har en størrelse som tilfredsstillende minimumsdimensjonene som er angitt i tabellen på side 6. Dette apparatet inneholder en mengde kjølegass R290 som tilsvarer den som er angitt på merkeetiketten som er plassert på apparatet.
3. Apparatet kan brukes av barn på minst 8 år og personer med reduserte fysiske, sansemessige eller mentale evner, eller uten erfaring eller nødvendig kunnskap, så fremt de overvåkes eller etter at de har mottatt instruksjoner om sikker bruk av apparatet og forstått alle farene som er forbundet med bruk av apparatet. Barn må ikke leke med apparatet. Rengjøring og vedlikehold som skal utføres av brukeren må ikke gjennomføres av barn, med mindre disse overvåkes (gjelder for land i EU).
4. Apparatet kan brukes av personer (inkludert barn) med reduserte fysiske, sansemessige eller mentale evner, eller som mangler erfaring eller nødvendig kunnskap, så fremt de overvåkes eller hvis de har mottatt instruksjoner om korrekt bruk av apparatet av en person som er ansvarlig for deres sikkerhet (gjelder bare for land utenfor Europa).
5. Hvis strømkabelen er skadet må denne byttes ut av produsenten eller av produsentens tekniske assistanse-tjeneste eller uansett av en person med lignende kvalifikasjoner, slik at man unngår enhver form for fare.
6. For å unngå all fare for elektrisk støt er det helt nødvendig å koble støpselet fra stikkontakten før du gjennomfører noen form for vedlikehold på apparatet.
7. For at apparatet skal fungere korrekt må du respektere minimumsavstandene og indikasjonene som er angitt i denne veiledningen.

HU**FIGYELMEZTETÉSEK**

1. A berendezés (tűzveszélyességi szempontból A3-as besorolású) R290 hűtőközeggel működik.
2. A berendezést egy olyan jól szellőző helyiségben kell tárolni, amelynek mérete megfelel a berendezés használatához előírtaknak. A berendezést csak olyan méretű helyiségben szabad telepíteni, használni és tárolni, amelynek méretei megfelelnek a 6. táblázatban megadott minimum méreteknél. A berendezésben lévő R290 hűtőközeg mennyiségét a berendezésre elhelyezett címke mutatja.
3. A berendezést 8 éven feletti gyermekek, valamint csökkent fizikai, érzékszervi vagy szellemi képességekkel rendelkező személyek, a szükséges tapasztalattal vagy a megfelelő ismeretekkel nem rendelkező személyek is használhatják, amennyiben felügyelet alatt állnak, vagy megkapták a berendezés biztonságos használatára vonatkozó utasításokat, és megértették a berendezés okozta veszélyeket. Gyermekek nem játszhatnak berendezéssel. A felhasználó által végzett tisztítást és karbantartást gyermekek felügyelet nélkül nem végezhetik el. (Ez az előírás az uniós tagországokra vonatkozik.)
4. A berendezést csökkent fizikai, érzékszervi vagy szellemi képességekkel rendelkező személyek (beleértve a gyermekeket is) illetve a szükséges tapasztalattal vagy megfelelő ismeretekkel nem rendelkező személyek is használhatják, ha biztosítják számukra a szükséges felügyeletet, vagy egy a biztonságukért felelős személy tájékoztatja őket a berendezés biztonságos használatáról (ez kizárólag az előírás csak az uniós tagországokra vonatkozik).
5. A kockázatok elkerülése érdekében, ha a tápkábel megsérül, azt a gyártónak, az általa megbízott műszaki szolgálatnak, vagy egy hasonló képzettségű személynek ki kell cserélnie.
6. Az áramütés veszélyének elkerülése érdekében feltétlenül húzza ki a csatlakozódugót a konnektorból, mielőtt bármilyen karbantartási műveletet végezne a berendezésen.
7. A berendezés zavarmentes működése érdekében tartsa be a biztonsági távolságokat és a jelen kézikönyvben szereplő utasításokat.

CS**UPOZORNĚNÍ**

1. Spotřebič obsahuje plyn R290 (třída hořlavosti A3).
2. Spotřebič musí být skladován v dobře větrané místnosti, jejíž velikost odpovídá pokynům uvedených v opatřeních stanovených pro použití spotřebiče. Spotřebič musí být instalován, používán a skladován v místnosti, jejíž povrch odpovídá minimálním rozměrům uvedeným v tabulce na straně 6. Tento spotřebič obsahuje chladicí plyn R290 v množství uvedeném na identifikačním štítku umístěném na spotřebiči.
3. Spotřebič smí být používán dětmi nad 8 let a osobami s omezenými fyzickými, smyslovými, nebo mentálními schopnostmi nebo bez potřebných zkušeností či znalostí, pokud jsou pod dohledem, nebo byly s pokyny týkajícími se bezpečného používání spotřebiče a nebezpečími, které s jeho používáním mohou souviset, poučeny. Děti si nesmějí se spotřebičem hrát. Čištění a údržba, které má provádět uživatel, nesmí být vykonávány dětmi bez dozoru (týká se země Evropské unie).
4. Spotřebič mohou používat osoby (včetně dětí) se sníženými fyzickými, smyslovými nebo duševními schopnostmi nebo bez zkušeností či potřebných znalostí, pokud jsou pod dohledem, nebo poté, co od osoby odpovědné za jejich bezpečnost obdržely pokyny, jak spotřebič bezpečně používat (týká se pouze země mimo Evropskou unii).
5. Pokud je napájecí kabel poškozený, za účelem jeho výměny je třeba kontaktovat výrobce či technický servis nebo v každém případě vyškoleného odborníka tak, aby nedošlo k žádnému riziku.
6. Abyste předešli jakémukoli riziku úrazu elektrickým proudem, je nezbytné před provedením jakékoli údržby spotřebiče vytáhnout zástrčku ze zásuvky.
7. Pro správné fungování spotřebiče dodržujte minimální vzdálenosti a pokyny uvedené v tomto návodu.

1. Прилад містить газ R290 (вища горючість A3).
2. Прилад необхідно зберігати в добре провітрюваному приміщенні, поверхня якого відповідає розмірам, наданим в інструкції використання приладу. Прилад необхідно встановлювати, використовувати та зберігати в приміщенні, поверхня якого відповідає мінімальним розмірам, наданим у таблиці на сторінці 6. Цей прилад містить кількість газу холодоагенту R290, рівну кількості, вказаної на етикетці, розміщеної на приладі.
3. Приладом можуть користуватися діти від 8 років та особи з обмеженими фізичними, сенсорними або розумовими можливостями, без досвіду або без здібностей, за умови, що вони перебувають під наглядом або після того, як вони отримали інструкції щодо безпечного використання приладу та розуміють небезпеки, притаманної йому. Діти не повинні гратися з приладом. Очищення та технічне обслуговування, які мають здійснювати користувачі, не повинні виконуватися дітьми без нагляду (стосується країн Європейського Союзу).
4. Приладом можуть користуватися особи (також діти) з обмеженими фізичними, сенсорними або розумовими можливостями, без досвіду або без здібностей, за умови, що вони перебувають під наглядом або після того, як вони отримали інструкції щодо безпечного використання приладу від особи, яка відповідає за їхню безпеку (стосується лише країн за межами Європейського Союзу).
5. У разі пошкодження кабелю живлення, його необхідно замінити, звернувшись до виробника або авторизованого центру обслуговування чи до особи з подібною кваліфікацією, щоб уникнути ризики небезпечних ситуацій.
6. Щоб запобігти будь-якого ризику ураження електричним струмом, важливо вийняти вилку з розетки перед виконанням будь-якого технічного обслуговування приладу.
7. Для правильної роботи приладу дотримуйтеся мінімальних відстаней та вказівок, наведених у цій інструкції.

1. Apparatet indeholder gassen R290 (brændbarhedsklasse A3).
2. Apparatet skal opbevares i et godt udluftet rum, hvis størrelse svarer til de dimensioner, der er angivet for brug af apparatet. Apparatet skal installeres, bruges og opbevares i et rum, hvis overfladeareal svarer til de minimumsstørrelser, der er angivet i tabellen på side 6. Dette apparat indeholder en mængde kølemiddelgas af typen R290 svarende til den mængde, der er angivet på apparatets typeskilt.
3. Apparatet må ikke bruges af børn på under 8 år eller personer med nedsatte fysiske, sensoriske eller mentale evner, eller som ikke har det nødvendige kendskab, med mindre de er under opsyn eller har modtaget instruktioner i sikker brug af apparatet og har forstået de farer, som brugen indebærer. Børn må ikke lege med apparatet. Rengøring og vedligeholdelse, som skal udføres af brugeren, må ikke udføres af børn, som ikke er under opsyn (gælder for landene i Den Europæiske Union).
4. Apparatet må bruges af personer (herunder børn) med nedsatte fysiske, sensoriske eller mentale evner, eller som ikke har det nødvendige kendskab, hvis de er under opsyn eller har modtaget instruktioner i sikker brug af apparatet af en person, som er ansvarlig for deres sikkerhed (gælder kun for lande uden for Den Europæiske Union).
5. Hvis strømkablet er beskadiget, skal det udskiftes af fabrikanten eller dennes tekniske serviceafdeling, eller af en fagkyndig med tilsvarende kvalifikationer, for at undgå enhver fare.
6. Af hensyn til at undgå enhver fare for elektrisk stød er det vigtigt at trække stikket ud af stikkontakten, før der udføres vedligeholdelsesarbejde på apparatet.
7. Af hensyn til apparatets korrekte funktion, skal alle minimumsafstande og instruktioner i denne brugsanvisning overholdes nøje.

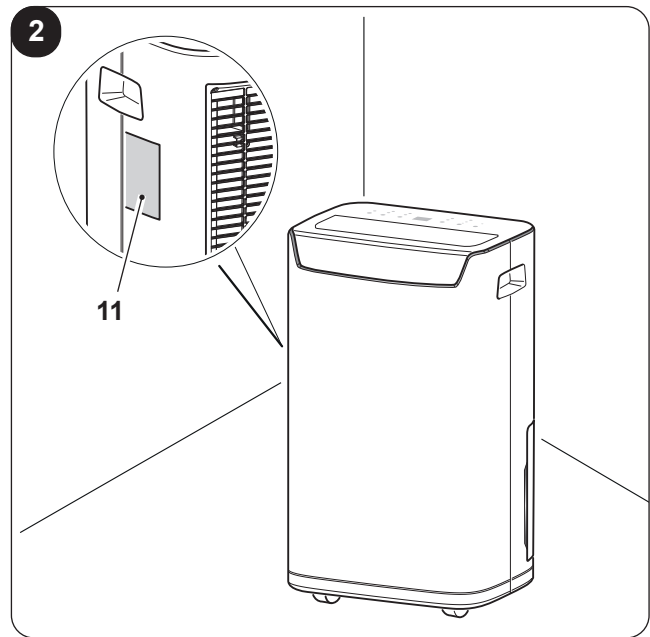
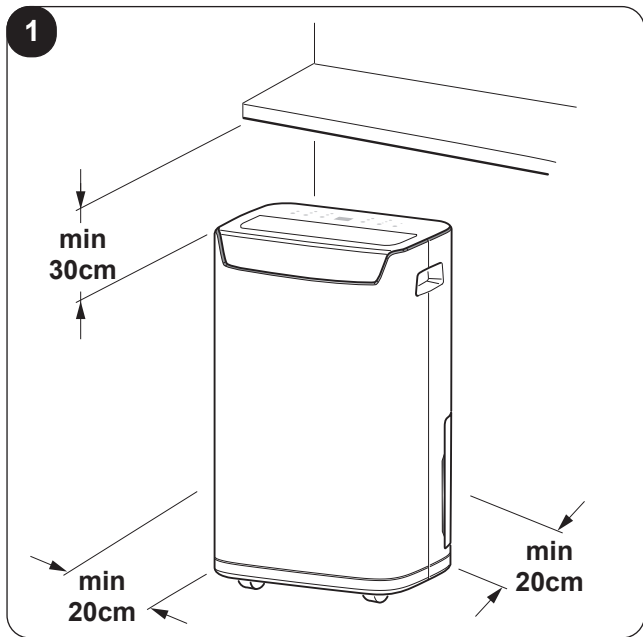
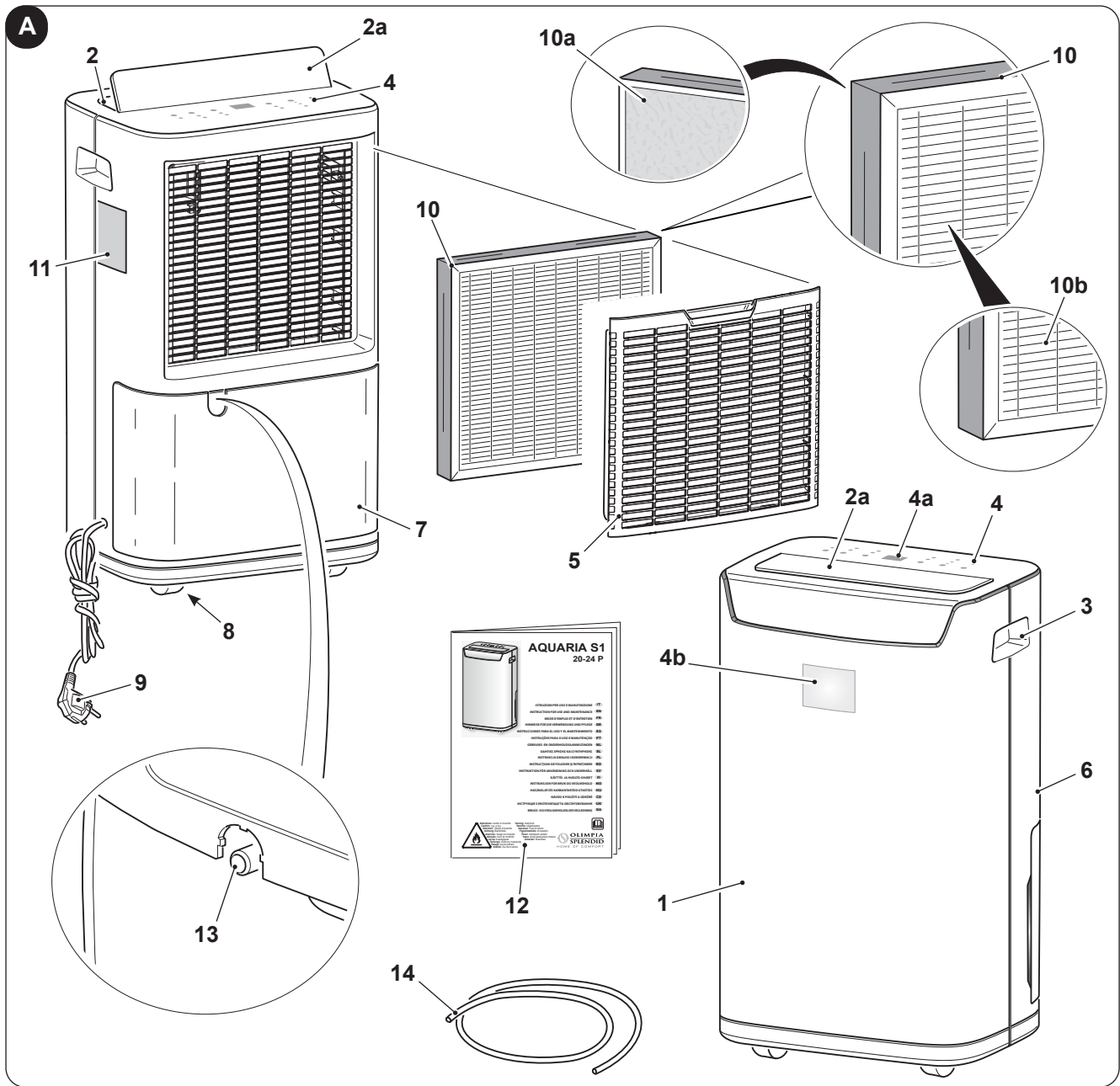

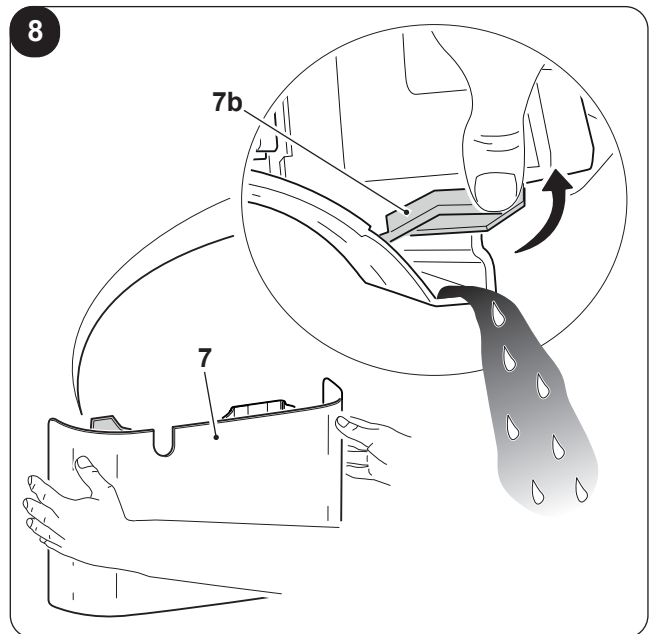
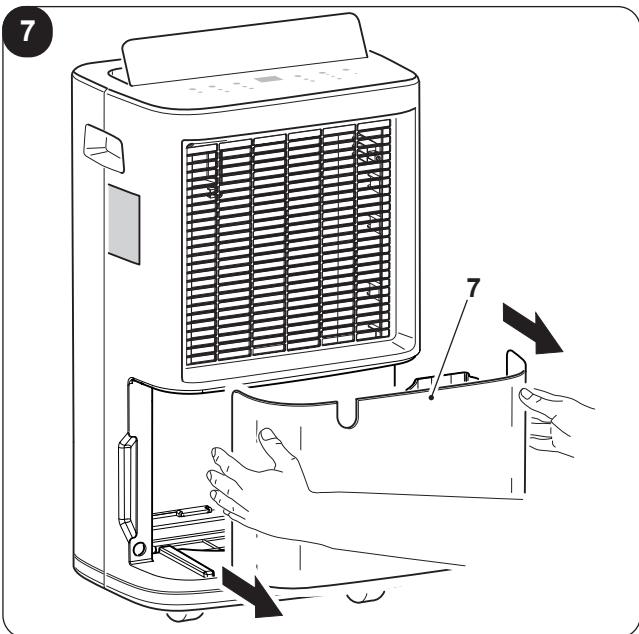
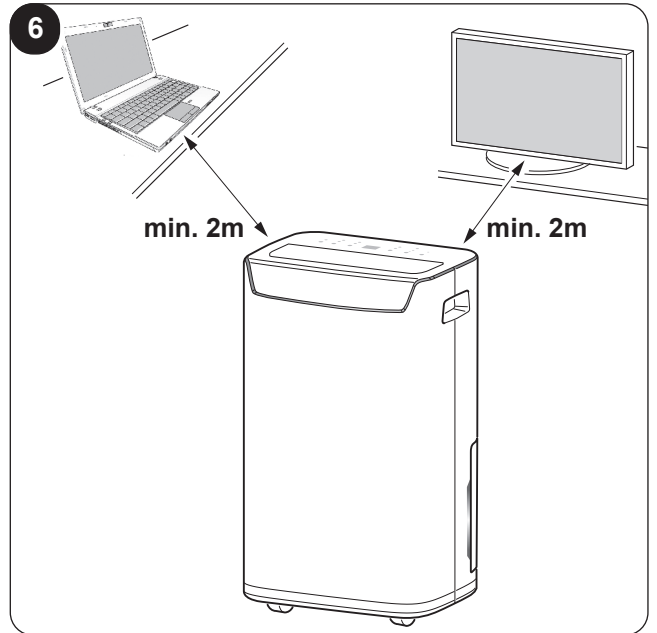
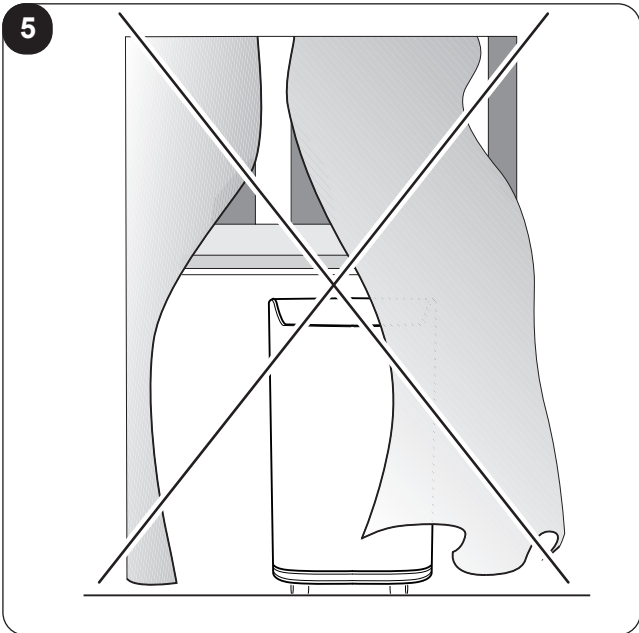
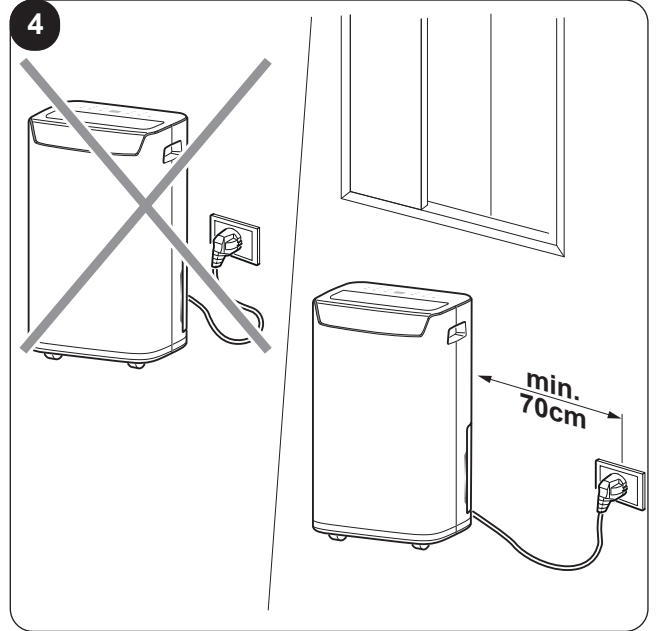
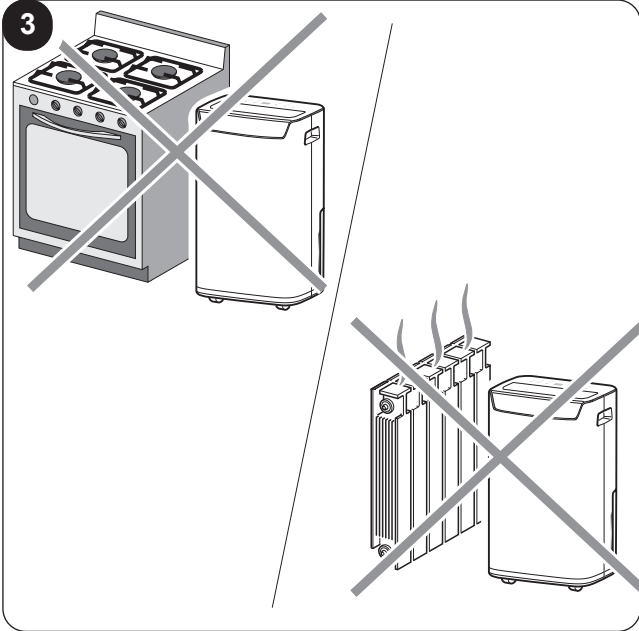

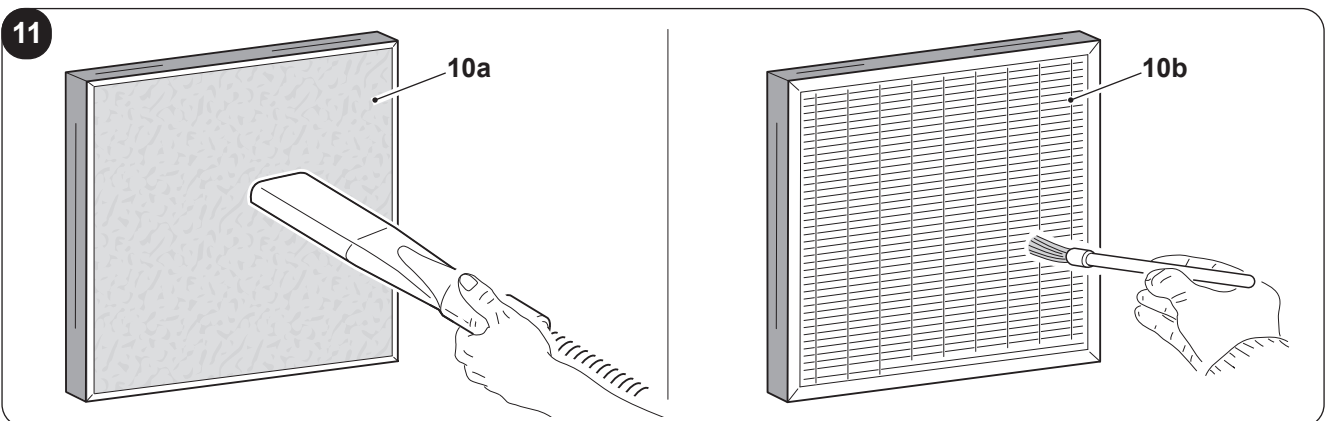
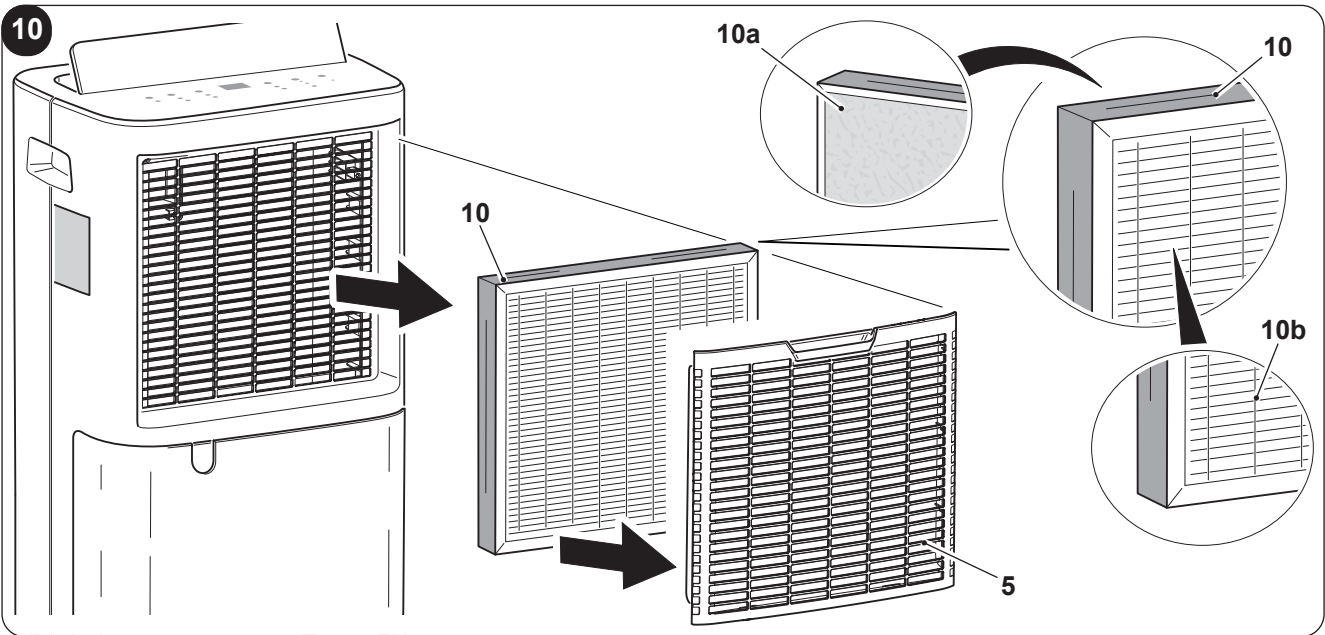
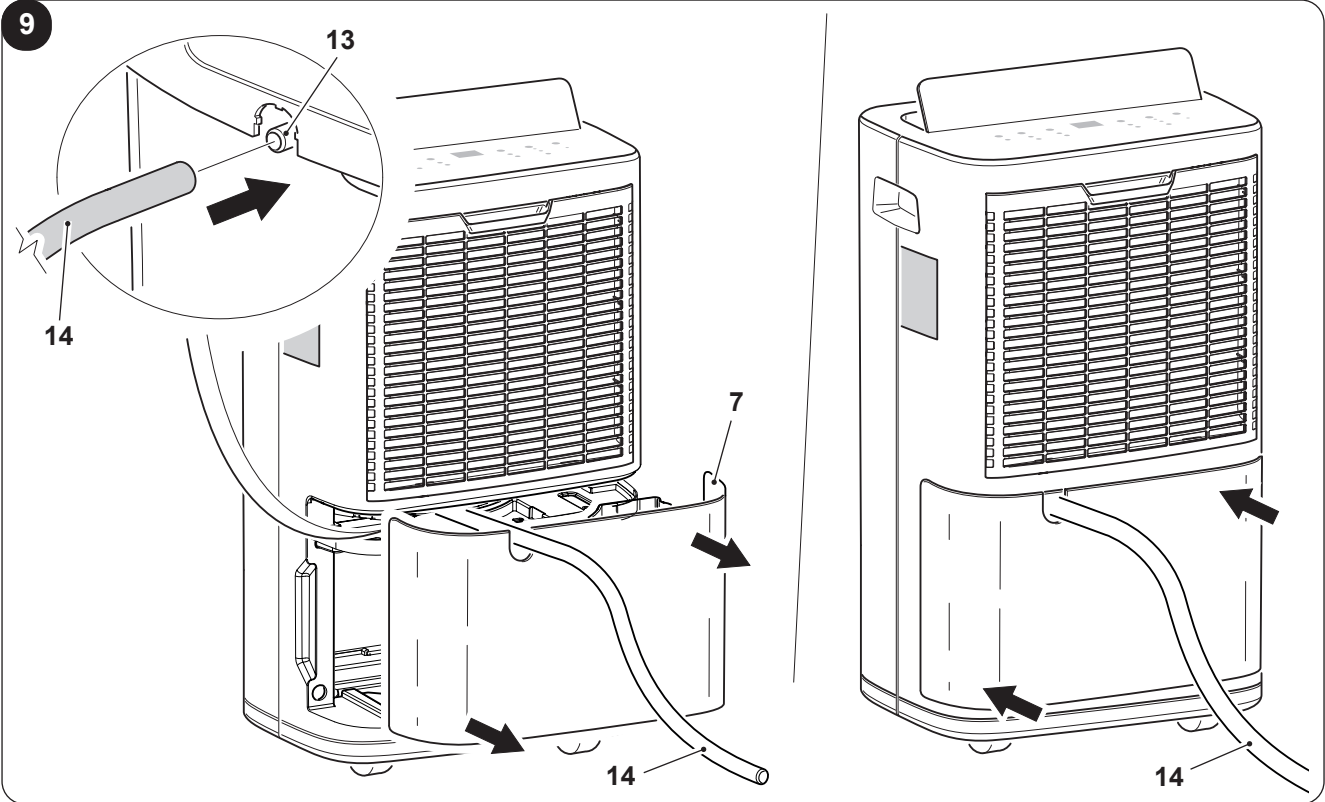



| | |
|---|-----------|
| 0 - AVVERTENZE | 2 |
| 0.1 - INFORMAZIONI GENERALI..... | 2 |
| 0.2 - SIMBOLOGIA..... | 2 |
| 0.2.1 - Pittogrammi redazionali..... | 2 |
| 0.3 - AVVERTENZE GENERALI..... | 3 |
| 0.4 - USO PREVISTO..... | 5 |
| 0.5 - USO NON PREVISTO E POTENZIALMENTE PERICOLOSO..... | 5 |
| 0.6 - AVVERTENZE PER IL GAS REFRIGERANTE R290..... | 6 |
| | |
| 1 - DESCRIZIONE APPARECCHIO | 10 |
| 1.1 - CARATTERISTICHE..... | 10 |
| 1.2 - IDENTIFICAZIONE DELLE PARTI PRINCIPALI..... | 10 |
| | |
| 2 - INSTALLAZIONE | 10 |
| 2.1 - TRASPORTO DELL'APPARECCHIO..... | 10 |
| 2.2 - AVVERTENZE..... | 11 |
| 2.3 - INSTALLAZIONE APPARECCHIO..... | 11 |
| 2.4 - COLLEGAMENTO ELETTRICO..... | 11 |
| | |
| 3 - USO DELL'APPARECCHIO | 12 |
| 3.1 - SIMBOLI E TASTI PANNELLO COMANDI..... | 12 |
| 3.2 - FUNZIONAMENTO DELL'APPARECCHIO..... | 12 |
| 3.2.a - Operazioni preliminari..... | 12 |
| 3.2.b - Tasto ON/OFF..... | 12 |
| 3.2.c - Velocità ventola..... | 13 |
| 3.2.d - Funzione Timer..... | 13 |
| 3.2.e - Attivazione display..... | 13 |
| 3.2.f - Impostazione livello di umidità..... | 13 |
| 3.2.g - Funzione Child Lock (Sicurezza bambini)..... | 13 |
| 3.2.h - Funzione Wifi..... | 14 |
| 3.2.i - Funzione Oscillazione..... | 14 |
| 3.3 - SELEZIONE MODALITÀ..... | 14 |
| 3.3.a - Modalità Laundry..... | 14 |
| 3.3.b - Modalità Deumidificazione..... | 14 |
| 3.4 - SCARICO ACQUA..... | 14 |
| 3.4.a - Svuotare il serbatoio..... | 14 |
| 3.4.b - Scarico dell'acqua in continuo..... | 14 |
| 3.5 - BLACKOUT..... | 15 |
| | |
| 4 - MANUTENZIONE E PULIZIA | 15 |
| 4.1 - PULIZIA..... | 15 |
| 4.1.a - Pulizia dell'apparecchio..... | 15 |
| 4.2 - PULIZIA DEL FILTRO..... | 15 |
| 4.3 - PULIZIA DEL SERBATOIO..... | 15 |
| | |
| 5 - CONSERVAZIONE DELL'APPARECCHIO | 16 |
| | |
| 6 - DATI TECNICI | 16 |
| | |
| 7 - INCONVENIENTI E RIMEDI | 16 |

ILLUSTRAZIONI

Le illustrazioni sono raggruppate nelle pagine iniziali del manuale

**0 - AVVERTENZE****0.1 - INFORMAZIONI GENERALI**

Desideriamo innanzitutto ringraziarVi per aver deciso di accordare la vostra preferenza ad un apparecchio di nostra produzione.

0.2 - SIMBOLOGIA

I pittogrammi riportati nel seguente capitolo consentono di fornire rapidamente ed in modo univoco informazioni necessarie alla corretta utilizzazione della macchina in condizioni di sicurezza.

0.2.1 - Pittogrammi redazionali

| | |
|--|--|
| | Segnala che il presente documento deve essere letto con attenzione prima di installare e/o utilizzare l'apparecchio. |
| | Segnala che il presente documento deve essere letto con attenzione prima di qualsiasi operazione di manutenzione e/o pulizia. |
| | Segnala che potrebbero esserci delle informazioni aggiuntive su manuali allegati. |
| | Indica che sono disponibili informazioni nel manuale d'uso o nel manuale di installazione. |
| | Indica che il personale di assistenza deve maneggiare l'apparecchio attenendosi al manuale di installazione. |
| | Segnala che l'apparecchio utilizza refrigerante infiammabile. Se il refrigerante fuoriesce e viene esposto a una fonte di ignizione esterna, c'è il rischio di incendio. |
| | Segnala al personale interessato che l'operazione descritta presenta, se non effettuata nel rispetto delle normative di sicurezza, il rischio di subire uno shock elettrico. |
| | Segnala al personale interessato che l'operazione descritta presenta, se non effettuata nel rispetto delle normative di sicurezza, il rischio di subire danni fisici. |
| | Segnala al personale interessato che l'operazione descritta presenta, se non effettuata nel rispetto delle normative di sicurezza, il rischio di subire bruciature per contatto con componenti con elevata temperatura. |
| | I paragrafi preceduti da questo simbolo contengono informazioni e prescrizioni molto importanti, particolarmente per quanto riguarda la sicurezza. Il mancato rispetto può comportare: <ul style="list-style-type: none"> - pericolo per l'incolumità degli operatori - perdita della garanzia contrattuale - declinazione di responsabilità da parte della ditta costruttrice. |
| | Contrassegna azioni che non si devono assolutamente fare. |
| | Segnala al personale interessato che è vietato coprire l'apparecchio per evitarne il surriscaldamento. |

0.3 - AVVERTENZE GENERALI

QUANDO SI UTILIZZANO APPARECCHIATURE ELETTRICHE, È SEMPRE NECESSARIO SEGUIRE PRECAUZIONI DI SICUREZZA DI BASE PER RIDURRE RISCHI DI INCENDIO, SCOSSE ELETTRICHE E INFORTUNI A PERSONE, INCLUSO QUANTO SEGUE:

- 

1. Documento riservato ai termini di legge con divieto di riproduzione o di trasmissione a terzi senza esplicita autorizzazione della ditta OLIMPIA SPLENDID.
Le macchine possono subire aggiornamenti e quindi presentare particolari diversi da quelli raffigurati, senza per questo costituire pregiudizio per i testi contenuti in questo manuale.
- 

2. Leggere attentamente il presente manuale prima di procedere con qualsiasi operazione (installazione, manutenzione, uso) ed attenersi scrupolosamente a quanto descritto nei singoli capitoli.
- 

3. Conservare con cura questo libretto per ogni ulteriore consultazione.
4. Dopo aver tolto l'imballaggio assicurarsi dell'integrità dell'apparecchio; gli elementi dell'imballaggio non devono essere lasciati alla portata dei bambini in quanto potenziali fonti di pericolo.
5. **LA DITTA COSTRUTTRICE NON SI ASSUME RESPONSABILITÀ PER DANNI A PERSONE O COSE DERIVANTI DALLA MANCATA OSSERVANZA DELLE NORME CONTENUTE NEL PRESENTE LIBRETTO.**
6. La ditta costruttrice si riserva il diritto di apportare modifiche in qualsiasi momento ai propri modelli, fermo restando le caratteristiche essenziali descritte nel presente manuale.
- 

7. La manutenzione di apparecchiature per la deumidificazione dell'aria come la presente potrebbe risultare pericolosa in quanto all'interno di questo apparecchio è presente un gas refrigerante sotto pressione e componenti elettrici sotto tensione.
Pertanto gli eventuali interventi di manutenzione (ad eccezione della pulizia dei filtri) devono essere eseguite esclusivamente da personale autorizzato e qualificato.
8. Installazioni eseguite al di fuori delle avvertenze fornite dal presente manuale e l'utilizzo al di fuori dei limiti di temperatura prescritti fanno decadere la garanzia.
9. L'ordinaria manutenzione dei filtri, la pulizia generale esterna possono essere eseguite anche dall'utente, in quanto non comportano operazioni difficoltose o pericolose.
10. Durante il montaggio, e ad ogni operazione di manutenzione, è necessario osservare le precauzioni citate nel presente manuale, e sulle etichette apposte all'interno o sull'apparecchio, nonché adottare ogni precauzione suggerita dal comune buon senso e dalle Normative di Sicurezza vigenti nel luogo d'installazione.
- 

11. In caso di sostituzione di componenti utilizzare esclusivamente ricambi originali OLIMPIA SPLENDID.
- 

12. Se l'apparecchio rimane inutilizzato per un lungo periodo, oppure nessuno soggiorna nella stanza climatizzata, per evitare incidenti, è consigliabile scollegare l'alimentazione elettrica.
- 

13. Non utilizzare detergenti liquidi o corrosivi per pulire l'apparecchio, non spruzzare acqua o altri liquidi sull'apparecchio in quanto potrebbero danneggiare i componenti in plastica o, addirittura, provocare scosse elettriche.
- 

14. Non bagnare l'apparecchio. Potrebbero verificarsi corto circuiti o incendi.
Non immergere l'apparecchio in acqua o altri liquidi.
- 

15. In caso di anomalie di funzionamento (per esempio: rumore anomalo, cattivo odore, fumo, innalzamento anomalo della temperatura, dispersioni elettriche, ecc.) spegnere immediatamente l'apparecchio e scollegare la spina dalla presa di corrente.
Per l'eventuale riparazione rivolgersi esclusivamente ai centri di assistenza tecnica autorizzati dal costruttore e richiedere l'utilizzo di ricambi originali. Il mancato rispetto di quanto sopra può compromettere la sicurezza dell'apparecchio.



16. Non lasciare l'apparecchio in funzione se vi sono porte o finestre aperte.
17. Non scollegare la spina di alimentazione durante il funzionamento. Rischio di incendio o scosse elettriche.
18. Non appoggiare oggetti pesanti o caldi sopra l'apparecchio.
Non sedersi o salire sull'apparecchio.
19. Prima di collegare elettricamente l'apparecchio accertarsi che i dati targa siano rispondenti a quelli della rete di distribuzione elettrica. La presa di corrente deve essere dotata di messa a terra. La targa (11) è situata sul lato dell'apparecchio (Fig.2).
20. Installare l'apparecchio secondo le istruzioni del costruttore. Un'errata installazione può causare danni a persone, animali o cose, nei confronti dei quali il costruttore non può essere considerato responsabile.



21. Non far funzionare l'apparecchio in una area chiusa come dentro un armadio in quanto esso potrebbe causare un incendio.
22. In caso di incompatibilità tra la presa e la spina dell'apparecchio, far sostituire la presa con altra di tipo adatto da personale professionalmente qualificato, il quale accerti che la sezione dei cavi della presa sia idonea alla potenza assorbita dall'apparecchio. In generale è sconsigliato l'uso di adattatori e/o prolunghe; se il loro uso si rendesse indispensabile, devono essere conformi alle vigenti norme di sicurezza e la loro portata di corrente (A) non deve essere inferiore a quella massima dell'apparecchio.
23. Questo apparecchio NON è destinato a essere fatto funzionare per mezzo di un temporizzatore esterno o con un sistema di comando a distanza separato.
24. Usare l'apparecchio sempre e soltanto in posizione verticale.
25. Non ostruire in alcun modo le griglie di entrata aria e quelle di uscita.
26. Non inserire oggetti estranei nelle griglie di entrata ed uscita aria in quanto vi è il rischio di scosse elettriche, incendio o danni all'apparecchio.
27. Non utilizzare l'apparecchio:
 - con le mani bagnate o umide;
 - a piedi nudi.
28. Non tirare il cavo di alimentazione o l'apparecchio stesso, per staccare la spina dalla presa di corrente.
29. Non utilizzare l'apparecchio sotto la luce diretta del sole o vicino vicino a fonti di calore come stufa, calorifero o radiatore (Fig.3)
30. Non utilizzare l'apparecchio vicino ad apparecchi a gas (Fig.3)
31. Non azionare l'apparecchio in prossimità di tende, in quanto il materiale potrebbe essere risucchiato nelle prese d'aria (Fig.5).
32. Collocare sempre l'apparecchio su una superficie stabile, piana e livellata.
33. Lasciare almeno 20cm di spazio libero sui lati e dietro l'apparecchio e lasciare almeno 30cm di spazio libero sopra l'apparecchio (Fig.1).
34. Non collocare l'apparecchio vicino a una presa elettrica (Fig.4).
35. La presa di corrente deve essere facilmente accessibile in modo da poter disinserire con facilità la spina in caso di emergenza.
36. Non maneggiare la spina con le mani bagnate.
37. Non piegare eccessivamente, attorcigliare, tirare o danneggiare il cavo di alimentazione.
38. Non svolgere il cavo di alimentazione elettrica sotto a tappeti, coperte o guide. Sistemare il cavo in zone non di passaggio in modo da evitare inciampi.
39. Scollegare il cavo quando l'apparecchio non è in uso per un periodo di tempo prolungato e/o quando nessuno si trova in casa.
40. Non utilizzare l'apparecchio all'esterno o su superfici bagnate. Evitare il versamento di liquidi sull'apparecchio. Non utilizzare l'apparecchio vicino a lavelli o rubinetti.
41. Non inclinare l'apparecchio su nessun lato perché l'acqua che eventualmente fuoriesce potrebbe danneggiarlo.
 - 41a. Svuotare l'acqua che è stata recuperata nel serbatoio. Se installato, il tubo di scarico deve essere in discesa per garantire che l'acqua di condensa venga scaricata con continuità.
42. Pulire l'apparecchio con un panno umido; non utilizzare prodotti o materiali abrasivi. Per la pulizia dei filtri vedere l'apposito paragrafo.

43. La causa più comune di surriscaldamento è il deposito di polvere o lanugine nell'apparecchio. Rimuovere regolarmente questi accumuli scollegando l'apparecchio dalla presa di corrente ed aspirando le griglie.
 44. Non utilizzare l'apparecchio in ambienti con notevoli sbalzi di temperatura in quanto si potrebbe formare condensa all'interno dello stesso.
 45. Installare l'apparecchio ad almeno 2 metri da altri apparecchi elettronici (TV, radio, computer, lettore dvd, ecc.) onde evitare interferenze (Fig.6).
 46. Non utilizzare l'apparecchio se nel locale è stato da poco spruzzato insetticida a gas o in presenza di incensi accesi, vapori chimici o residui oleosi.
 47. Non utilizzare l'apparecchio senza i filtri correttamente posizionati.
 48. Lo smontaggio, riparazione o riconversione da parte di una persona non autorizzata potrebbe comportare gravi danni e annullerà la garanzia del fabbricante.
 49. Non utilizzare l'apparecchio in caso di guasto o cattivo funzionamento, se il cavo o spina sono danneggiati, o se è stato fatto cadere o è danneggiato in qualsiasi modo. Spegnere l'apparecchio, scollegare la spina dalla presa di corrente e farlo controllare da personale professionalmente qualificato.
 50. Non smontare, né apportare modifiche all'apparecchio.
 51. In presenza di perdite di gas da altre apparecchiature, arieggiare bene l'ambiente prima di azionare l'apparecchio.
 52. Utilizzare l'apparecchio in ambienti con temperatura compresa tra 5°C e 32°C.
 53. Riparare da se l'apparecchio è estremamente pericoloso.
 54. Nel caso in cui si decida di non utilizzare più un apparecchio di questo tipo, si raccomanda di renderlo inoperante tagliando il cavo di alimentazione, dopo avere staccato la spina dalla presa di corrente. Si raccomanda inoltre di rendere innocue quelle parti dell'apparecchio suscettibili di costituire un pericolo, specialmente per i bambini che potrebbero servirsi dell'apparecchio fuori uso per i propri giochi.
 55. Non lasciare l'apparecchio esposto ad agenti atmosferici (pioggia, sole, ecc).
 56. Non utilizzare l'apparecchio nelle immediate vicinanze della vasca da bagno, della doccia o di una piscina.
- Tipologia e caratteristiche dei fusibili: AT; 2A



0.4 - USO PREVISTO

- L'apparecchio deve essere utilizzato esclusivamente come ventilatore o deumidificatore con il solo scopo di rendere confortevole l'ambiente dove si soggiorna.
- Questo apparecchio è destinato solo per un utilizzo domestico o simile.
- Un uso improprio dell'apparecchio con eventuali danni causati a persone, cose o animali esulano OLIMPIA SPLENDID da ogni responsabilità.

0.5 - USO NON PREVISTO E POTENZIALMENTE PERICOLOSO

- I deumidificatori non devono essere installati in ambienti con presenza di gas infiammabili, gas esplosivi, in ambienti molto umidi (lavanderie, serre, ecc.), o in locali dove sono presenti altri macchinari che generano una forte fonte di calore, in prossimità di una fonte di acqua salata o acqua sulfurea.



- **NON** usare gas, benzine o altri liquidi infiammabili vicino all'apparecchio.





Questo prodotto deve essere utilizzato unicamente secondo le specifiche indicate nel presente manuale. L'utilizzo diverso da quanto specificato potrebbe comportare gravi infortuni.

LA DITTA COSTRUTTRICE NON SI ASSUME RESPONSABILITÀ PER DANNI A PERSONE O COSE DERIVANTI DALLA MANCATA OSSERVANZA DELLE NORME CONTENUTE NEL PRESENTE MANUALE.

0.6 - AVVERTENZE PER IL GAS REFRIGERANTE R290

1. L'APPARECCHIO CONTIENE GAS R290 (CLASSIFICAZIONE INFIAMMABILITÀ A3)
2. L'APPARECCHIO DEVE ESSERE IMMAGAZZINATO IN UN LOCALE BEN VENTILATO IN CUI LA DIMENSIONE DELLA STANZA CORRISPONDE ALLE MISURE SPECIFICATE PER L'UTILIZZO DELL'APPARECCHIO.
3. L'APPARECCHIO DEVE ESSERE INSTALLATO, UTILIZZATO E CONSERVATO IN UN LOCALE CON LA SUPERFICIE DEL PAVIMENTO MAGGIORE DI VEDI TABELLA.

| | | | | | | | | | |
|--|-------|-------|-------|-------|-------|-------|-------|-------|-------|
| Quantità di gas R290 in Kg (vedi etichetta dati sull'apparecchio) | 0,045 | 0,050 | 0,055 | 0,060 | 0,065 | 0,070 | 0,075 | 0,080 | 0,085 |
| Dimensione minima del locale per l'utilizzo e l'immagazzinamento (m ²) | 4 | 4 | 4 | 4 | 5 | 5 | 5 | 5 | 6 |

4. QUESTO APPARECCHIO CONTIENE UNA QUANTITÀ DI GAS REFRIGERANTE R290 PARI A QUELLA INDICATA NELL'ETICHETTA DATI POSTA SULL'APPARECCHIO.
5. L'APPARECCHIO DEVE ESSERE IMMAGAZZINATO IN UN LOCALE SENZA LA PRESENZA DI FONTI DI ACCENSIONE A FUNZIONAMENTO CONTINUO (PER ESEMPIO: FIAMME LIBERE, APPARECCHI FUNZIONANTI A GAS O RISCALDATORI A FUNZIONAMENTO ELETTRICO).
6. Non perforare o bruciare.
7. Tenere presente che i refrigeranti potrebbero essere inodori.
8. L'R290 è un gas refrigerante conforme alla direttive europee sull'ambiente. Non perforare in alcuna parte del circuito del refrigerante.
9. Non utilizzare mezzi per accelerare il processo di scongelamento o per la pulizia, ad eccezione di quelli raccomandati dal produttore.
10. Quando si scongela e si pulisce l'apparecchio, non utilizzare strumenti diversi da quelli raccomandati dal fabbricante.
11. Se l'apparecchio viene installato, utilizzato o conservato in una zona non ventilata, il locale deve essere progettato per prevenire l'accumulo di perdite di refrigerante, dovuta a riscaldatori elettrici, stufe o altre fonti di accensione.
12. Rispettare le norme nazionali sul gas.
13. Mantenere le aperture di ventilazione libere da ostruzioni.
14. L'apparecchio deve essere immagazzinato in modo tale da evitare danni meccanici.
15. Qualsiasi persona che si trovasse a lavorare al di sopra o all'interno di un circuito refrigerante deve essere in possesso di un certificato valido che attesti la competenza di tale persona a maneggiare i refrigeranti in modo sicuro, in conformità con una specifica di valutazione riconosciuta dal settore.
-  16. La manutenzione deve essere eseguita esclusivamente come raccomandato dal produttore dell'apparecchio. Le manutenzioni e le riparazioni che richiedono l'assistenza di altro personale specializzato devono essere eseguite sotto la supervisione di una persona competente nell'uso di refrigeranti infiammabili.
17. TRASPORTO DI APPARECCHIATURA CONTENENTE REFRIGERANTI INFIAMMABILI
Fare riferimento alle normative sul trasporto.
18. MARCATURA DELL'APPARECCHIATURA CON SIMBOLI
Fare riferimento alle normative locali.
19. SMALTIMENTO DI APPARECCHIATURA CHE UTILIZZA REFRIGERANTI INFIAMMABILI
Fare riferimento alle normative nazionali.
20. STOCCAGGIO DELL'APPARECCHIATURA/DISPOSITIVI
Lo stoccaggio dell'apparecchiatura deve essere conforme alle istruzioni del costruttore.
21. STOCCAGGIO DI APPARECCHIATURA IMBALLATA (INVENDUTA)
L'imballo deve essere costruito in modo che un danno meccanico dell'apparecchiatura all'interno dello stesso non provochi una perdita di refrigerante.
Il massimo numero di parti dell'apparecchiatura che possono essere immagazzinate insieme è indicato dalle normative locali.
-  22. INFORMAZIONI SULLA MANUTENZIONE
 - a) Controlli dell'area
Prima di iniziare ad effettuare operazioni su sistemi contenenti refrigeranti infiammabili, è necessario effettuare controlli di sicurezza per assicurarsi che il rischio di ignizione sia minimo. Rispettare le seguenti precauzioni per effettuare eventuali riparazioni del sistema refrigerante prima di utilizzarlo.
 - b) Svolgimento del lavoro

Il lavoro deve essere eseguito sotto controllo per minimizzare il rischio della presenza di gas o vapore infiammabili durante lo svolgimento dello stesso.

- c) Area di lavoro generale
Tutto lo staff addetto alla manutenzione e gli altri operatori presenti nell'area di lavoro devono essere istruiti sulla natura del lavoro che si sta svolgendo. Evitare di lavorare in spazi ristretti. La zona circostante all'area di lavoro deve essere area sezionata. Assicurarsi che l'area sia in sicurezza grazie al controllo del materiale infiammabile.
- d) Verifica della presenza di refrigerante
L'area deve essere controllata utilizzando un adeguato rilevatore di refrigerante prima e durante il lavoro per assicurarsi che l'operatore sia consapevole della presenza di atmosfere potenzialmente infiammabili. Assicurarsi che l'apparecchiatura per il rilevamento di perdite sia adatta all'uso con refrigeranti infiammabili, cioè che sia antiscintillamento, sigillata adeguatamente o intrinsecamente sicura.
- e) Presenza di estintori
Nel caso si debba eseguire qualsiasi lavorazione a caldo sull'apparecchiatura di refrigerazione o su qualsiasi parte associata ad essa, dell'adeguata attrezzatura antincendio deve essere disponibile a portata di mano. Tenere sempre un estintore a polvere secca o a CO₂ vicino all'area di ricarica.
- f) Assenza di fonti infiammabili
Nessun operatore che sta effettuando un lavoro relativo al sistema di refrigerazione che comporti l'esposizione di qualsiasi tubazione che contiene o ha contenuto refrigerante infiammabile deve utilizzare una qualsiasi fonte infiammabile in maniera tale che possa causare un incendio od un esplosione. Tutte le possibili fonti infiammabili, incluso il consumo di sigarette, devono essere tenute sufficientemente lontane dal sito di installazione, riparazione, rimozione e smaltimento, durante i quali il refrigerante infiammabile potrebbe venire rilasciato nello spazio circostante. Prima che il lavoro abbia inizio, l'area attorno all'apparecchiatura deve essere esaminata per assicurarsi che non esistano elementi infiammabili o rischi di ignizione. Utilizzare segnaletica antifumo.
- g) Area ventilata
Assicurarsi che l'area di installazione sia all'aperto o adeguatamente ventilata prima di avviare il sistema o di effettuare qualsiasi lavorazione a caldo. Il grado di ventilazione deve essere presente durante tutto il periodo nel quale si sta eseguendo la lavorazione. La ventilazione deve essere in grado di disperdere in maniera sicura qualsiasi refrigerante rilasciato e, preferibilmente, di espellerlo esternamente nell'atmosfera.
- h) Controlli sull'apparecchiatura di refrigerazione
Nel momento in cui vengono sostituiti dei componenti elettrici, essi devono essere idonei all'uso e conformi alle specifiche indicate. Le linee guida del costruttore riguardo alla manutenzione e all'assistenza devono essere sempre rispettate. In caso di dubbio, consultare il servizio tecnico del costruttore per assistenza. I controlli che seguono devono essere eseguiti su installazioni che utilizzano refrigeranti infiammabili: controllare che la grandezza del carico sia conforme alle dimensioni del locale dove sono installate le parti contenenti refrigerante; che il sistema e le bocchette di ventilazione funzionino correttamente e che non siano ostruiti; se si sta utilizzando un circuito refrigerante, verificare la presenza di refrigerante nel circuito secondario; che la marcatura applicata alla macchina continui a essere visibile e leggibile. Marcature e segnaletica non leggibili devono essere corrette; che i tubi e i componenti di refrigerazione siano installati in una posizione nella quale è improbabile che vengano esposti a qualsiasi sostanza che potrebbe corrodere i componenti che contengono refrigerante, a meno che tali componenti siano composti da materiale intrinsecamente resistente alla corrosione o che siano opportunamente protetti contro la stessa.
- i) Controlli sugli apparecchi elettrici
La riparazione e la manutenzione dei componenti elettrici devono comprendere controlli iniziali di sicurezza e procedure di ispezione dei componenti. Nel caso si verifichi un guasto che potrebbe compromettere la sicurezza, non alimentare elettricamente il circuito finché non sia stato adeguatamente risolto. Utilizzare una soluzione temporanea adeguata se il guasto non può essere immediatamente risolto ma è necessario continuare il funzionamento. Questa situazione deve essere riferita al proprietario dell'apparecchiatura così che tutte le parti siano informate. I controlli di sicurezza iniziali comprendono: controllare che i condensatori siano scarichi: questo controllo deve essere eseguito in modalità sicura per evitare scintillamenti; controllare che componenti elettrici e cablaggi in tensioni non siano esposti durante il caricamento, ripristino o lo spurgo del sistema; verificare la continuità del collegamento di messa a terra.

23. RIPARAZIONE COMPONENTI SIGILLATI

- a) Durante la riparazione di componenti sigillati, tutte le alimentazioni elettriche devono essere scollegate

dall'attrezzatura sulla quale si deve lavorare prima di rimuovere qualsiasi copertura sigillata, etc. Nel caso fosse assolutamente necessario avere alimentazione elettrica sull'attrezzatura durante la riparazione, un dispositivo di rilevamento perdite permanentemente funzionante deve essere posizionato nel punto più critico per avvisare l'operatore di una situazione potenzialmente pericolosa.

- b) Prestare particolare attenzione a ciò che segue per assicurarsi che la copertura non venga alterata in maniera tale da incidere sul livello di sicurezza quando si opera su componenti elettrici.

Ciò include danni ai cavi, numero eccessivo di collegamenti, terminali non in conformità con le specifiche originali, danni alle guarnizioni, montaggio scorretto dei pressacavi, etc. Assicurarsi che l'apparecchiatura sia montata in maniera sicura. Assicurarsi che le guarnizioni o i materiali di sigillatura non si siano deteriorati in maniera tale da non poter più prevenire l'ingresso di atmosfere infiammabili. Le parti di ricambio devono essere conformi alle specifiche del costruttore.



L'utilizzo di sigillante siliconico potrebbe inibire l'efficacia di alcuni tipi di sistemi di rilevamento delle perdite. I componenti intrinsecamente sicuri non devono essere isolati prima di operare su di essi.

24. RIPARAZIONE DI COMPONENTI INTRINSECAMENTE SICURI

Non applicare nessun carico induttivo e di capacità permanente al circuito senza essersi assicurati che non superi la massima tensione e corrente ammesse per l'apparecchiatura in uso. I componenti intrinsecamente sicuri sono gli unici su cui si può operare in tensione in presenza di un'atmosfera infiammabile. Il sistema di prova deve essere al corretto amperaggio. Sostituire i componenti solo con parti di ricambio indicate dal costruttore. Parti diverse da quelle indicate potrebbero causare l'ignizione del refrigerante in atmosfera dopo una perdita.

25. CABLAGGIO

Controllare che il cablaggio non sia soggetto a usura, corrosione, pressione eccessiva, vibrazioni, bordi taglienti o qualsiasi altro effetto ambientale avverso. Durante il controllo, tenere anche presente gli effetti dell'invecchiamento o della vibrazione costante causati da elementi come i compressori o le ventole.

26. RILEVAMENTO DI REFRIGERANTI INFIAMMABILI

In nessun caso utilizzare potenziali fonti di ignizione per rilevare perdite di refrigerante. Non utilizzare fiamme ossidriche (o qualsiasi altro sistema di rilevamento che utilizza una fiamma libera).

27. METODI DI RILEVAMENTO PERDITE

I seguenti metodi di rilevamento perdite sono considerati accettabili per sistemi che contengono refrigeranti infiammabili. Utilizzare rilevatori di perdite elettronici per refrigeranti infiammabili, anche se la sensibilità potrebbe non essere adeguata o gli stessi potrebbero dover essere ricalibrati. (L'attrezzatura di rilevamento deve essere calibrata in un'area priva di refrigerante.) Assicurarsi che il rilevatore non sia una potenziale fonte di ignizione e che sia adatto al refrigerante utilizzato. L'attrezzatura di rilevamento perdite deve essere impostata ad una percentuale di LFL del refrigerante e deve essere calibrato rispetto al refrigerante utilizzato e la percentuale appropriata di gas (massimo 25 %) è confermata. I fluidi di rilevamento perdite possono essere utilizzati con la maggior parte dei refrigeranti ma l'uso di detergenti che contengono cloro devono essere evitate dato che il cloro potrebbe reagire con il refrigerante e corrodere le tubazioni in rame. Se si sospetta una perdita, tutte le fiamme libere devono essere rimosse/ spente. Se viene rilevata una perdita di refrigerante la quale necessita di saldatura, recuperare tutto il refrigerante dal sistema od isolarlo (attraverso valvole di intercettazione) in una parte del sistema lontana dalla perdita. Azoto esente da ossigeno (OFN) deve quindi essere liberato nel sistema prima e durante il processo di saldatura.

28. RIMOZIONE ED SVUOTAMENTO

Utilizzare procedure convenzionali quando si opera sul circuito refrigerante per effettuare riparazioni o per ogni altro motivo. Nonostante ciò, è importante che la miglior prassi sia rispettata dato che l'infiammabilità deve essere presa in considerazione. Rispettare la seguente procedura:

- Rimuovere il refrigerante;
- Spurgare il circuito con gas inerte;
- Svuotare;
- Spurgare ancora con gas inerte;
- Aprire il circuito tagliando o saldando.

La carica di refrigerante deve essere ripristinata nei cilindri di recupero adeguati. Pulire il sistema con dell'OFN per rendere l'unità sicura. Potrebbe essere necessario ripetere questo procedimento più volte. Non utilizzare aria compressa od ossigeno per questa operazione.

La pulizia deve essere completata riempiendo il vuoto nel sistema con l'OFN e continuando a riempirlo finché non viene raggiunta la pressione di lavoro, poi disperdendo l'OFN nell'atmosfera ed infine riportando

il sistema in una condizione di vuoto. Ripetere il processo finché non rimane più refrigerante all'interno del sistema. Quando l'ultima carica di OFN viene utilizzata, il sistema deve essere portato a pressione atmosferica per poterlo utilizzare. Questa operazione è assolutamente vitale se devono essere eseguite operazioni di saldatura sulle tubazioni.

Assicurarsi che lo scarico della pompa a vuoto non sia vicino ad alcuna fonte di ignizione e che la ventilazione sia disponibile.

29. PROCEDURE DI CARICO

In aggiunta alle procedure di carico convenzionali, rispettare i requisiti che seguono.

Assicurarsi che non si verifichi la contaminazione di diversi refrigeranti durante il carico dell'apparecchiatura. I tubi devono essere il più corti possibili per ridurre al minimo la quantità di refrigerante al loro interno. I cilindri devono essere mantenuti in posizione eretta. Assicurarsi che il sistema di refrigerazione sia collegato a terra prima di caricarlo con del refrigerante.

Etichettare il sistema una volta caricato (se non è ancora stato fatto).

Prestare massima attenzione a non sovraccaricare il sistema di refrigerazione. Testare la pressione con l'OFN prima di ricaricare il sistema. Eseguire la prova di tenuta del sistema al termine del carico ma prima della messa in servizio. Un'ulteriore prova di tenuta deve essere eseguita prima di lasciare il sito di installazione.

30. MESSA FUORI SERVIZIO

Prima di eseguire questa procedura, è essenziale che il tecnico abbia familiarizzato con l'apparecchiatura e con tutti i suoi componenti. È considerata buona prassi recuperare tutti i refrigeranti in maniera sicura. Prima di eseguire questa operazione, prendere un campione di olio e di refrigerante nel caso sia necessaria un'analisi prima di un nuovo utilizzo del refrigerante recuperato. È essenziale che l'energia elettrica sia disponibile prima di cominciare questa procedura.

- a) Familiarizzare con l'apparecchiatura e con il suo funzionamento.
- b) Isolare elettricamente il sistema.
- c) Prima di eseguire questa procedura, assicurarsi che:
 - L'attrezzatura meccanica di movimentazione sia disponibile, se necessario, per movimentare i cilindri del refrigerante;
 - Tutti i dispositivi di protezione siano disponibili e utilizzati correttamente;
 - Il processo di recupero sia sempre controllato da una persona competente;
 - L'attrezzatura di recupero ed i cilindri siano conformi agli standard appropriati.
- d) Svuotare il sistema refrigerante, se possibile.
- e) Se una condizione di vuoto non è ottenibile, utilizzare un collettore in modo che il refrigerante possa essere rimosso dalle varie parti del sistema.
- f) Assicurarsi che il cilindro sia posizionato sulle bilance prima di effettuare il recupero.
- g) Avviare la macchina di recupero e operare in conformità con le istruzioni del costruttore.
- h) Non sovraccaricare i cilindri. (Non più dell'80 % del volume di carico del liquido).
- i) Non superare la massima pressione di lavoro del cilindro, nemmeno temporaneamente.
- j) Quando i cilindri sono stati riempiti correttamente ed il processo è stato completato, assicurarsi che i cilindri e l'attrezzatura vengano rimossi immediatamente dal sito di installazione e che tutte le valvole di isolamento della stessa siano chiuse.
- k) Il refrigerante recuperato non deve essere caricato in un altro sistema di refrigerazione a meno che non sia stato pulito e controllato.

31. ETICHETTATURA

L'attrezzatura deve essere etichettata indicando che è stata messa fuori servizio e svuotata dal refrigerante. Datare e firmare l'etichetta. Assicurarsi che ci siano etichette sull'attrezzatura le quali indichino che la stessa contiene refrigerante infiammabile.

32. RECUPERO

Alla rimozione del refrigerante da un sistema, sia per manutenzione o per messa fuori servizio, è considerata buona prassi rimuovere tutti i refrigeranti in modo sicuro. Al trasferimento del refrigerante nei cilindri, assicurarsi che vengano utilizzati solamente cilindri adatti al recupero di refrigerante. Assicurarsi che sia disponibile il numero corretto di cilindri per immagazzinare la carica totale del sistema. Tutti i cilindri da utilizzare sono progettati per il refrigerante recuperato ed etichettati per lo stesso (ossia cilindri speciali per il recupero di refrigerante). I cilindri devono essere equipaggiati con una valvola di scarico della pressione e le relative valvole d'intercettazione perfettamente funzionanti. I cilindri di recupero vuoti devono essere messi sotto vuoto e, se possibile, raffreddati prima del recupero. L'attrezzatura di recupero deve essere perfettamente funzionante e comprensiva di un set di istruzioni riguardo la stessa a portata di mano e adatto al recupero di refrigeranti infiammabili. Inoltre, un gruppo di bilance calibrate deve essere disponibile e perfettamente

funzionanti. I tubi devono essere equipaggiati con attacchi ermetici con scollegamento in perfette condizioni. Prima di utilizzare la macchina di recupero, controllare che sia in condizioni di funzionamento soddisfacenti, che sia stata mantenuta in modo appropriato e che qualsiasi componente elettrico associato sia sigillato per prevenire ignizioni nel caso il refrigerante venga rilasciato. Consultare il costruttore in caso di dubbi. Il refrigerante recuperato dovrà essere restituito al suo fornitore nel corretto cilindro di recupero e con la relativa Nota di Trasferimento Rifiuti. Non mescolare i refrigeranti nelle unità di recupero e specialmente nei cilindri. Se i compressori o gli oli dei compressori devono essere rimossi, assicurarsi che siano stati svuotati ad un livello accettabile per assicurare che il refrigerante infiammabile non rimanga all'interno del lubrificante. Il processo di svuotamento deve essere eseguito prima di riportare il compressore ai fornitori. Utilizzare solo sistemi di riscaldamento elettrico sul corpo del compressore per velocizzare questo processo. Rimuovere l'olio da un sistema in maniera sicura.

1 - DESCRIZIONE APPARECCHIO

1.1 - CARATTERISTICHE

L'apparecchio è confezionato singolarmente in imballo di cartone.

Stoccare l'imballo in posizione verticale.

Il deumidificatore rimuove energicamente l'umidità dall'aria, abbassa la umidità della stanza e mantiene l'ambiente interno asciutto e confortevole.

È possibile selezionare il livello di umidità desiderato attraverso l'umidostato digitale.

Tramite il temporizzatore è possibile impostare l'accensione e lo spegnimento automatico dell'apparecchio.

1.2 - IDENTIFICAZIONE DELLE PARTI PRINCIPALI (Fig.A)

- | | | | |
|-----|-----------------------|------|---------------------------------------|
| 1. | Guscio frontale | 8. | Ruote |
| 2. | Griglia uscita aria | 9. | Cavo di alimentazione |
| 2a. | Flap | 10. | Filtro |
| 3. | Impugnatura | 10a. | Filtro carboni attivi |
| 4. | Pannello di comando | 10b. | Filtro HEPA |
| 4a. | Display superiore | 11. | Targa dati |
| 4b. | Display frontale | 12. | Libretto istruzioni |
| 5. | Griglia ingresso aria | 13. | Raccordo scarico condensa |
| 6. | Guscio posteriore | 14. | Tubo per scarico condensa in continuo |
| 7. | Serbatoio acqua | | |

2 - INSTALLAZIONE

2.1 - TRASPORTO DELL'APPARECCHIO

-  **Il trasporto e la movimentazione dell'apparecchio deve avvenire in posizione verticale.**
- In caso di trasporto in posizione orizzontale attendere almeno un'ora prima di riavviarlo.**
- Prima di spostare o trasportare l'apparecchio scaricare completamente l'acqua di condensa operando come descritto nel paragrafo 3.4.a**



AVVERTENZA

Trasporto dell'apparecchio su pavimenti delicati (es. pavimenti in legno):

- Scaricare completamente l'acqua di condensa.**
- Prestare particolarmente attenzione durante gli spostamenti dell'apparecchio in quanto le ruote potrebbero segnare il pavimento. Le ruote pur essendo in materiale rigido e piroettanti, possono essere danneggiate dall'uso o essere sporche. Si raccomanda di verificare che le ruote risultino pulite e libere nel loro movimento.**

2.2 - AVVERTENZE



La mancata osservanza di quanto segue può essere causa di danni all'apparecchio.

- a. Installare l'apparecchio su superfici piane, stabili e a pavimento.
- b. Collegare l'apparecchio solo a prese di corrente dotate di messa a terra.
- c. Assicurarsi che tende o altri oggetti non ostruiscano i filtri di aspirazione aria (Fig.5).
- d. Assicurarsi di mantenere tra l'apparecchio e le figure adiacenti una distanza minima di 20/30 cm (Fig.1).
- e. L'apparecchio deve essere sempre posto in uso facendo attenzione che non ci siano ostacoli per l'aspirazione e l'uscita d'aria.
- f. L'apparecchio non deve essere utilizzato in locali adibiti a lavanderia.
- g. Installare l'apparecchio solo in locali asciutti.
- h. L'apparecchio non deve essere messo in funzione in presenza di materiali, vapori o liquidi pericolosi.
- i. Pulire i filtri dell'aria almeno una volta a settimana.

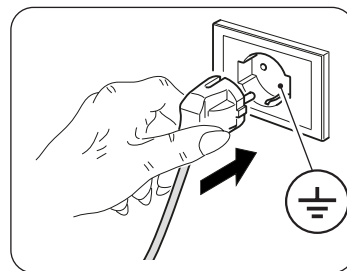

2.3 - INSTALLAZIONE APPARECCHIO

- Dopo aver tolto l'imballaggio, assicurarsi dell'integrità dell'apparecchio; in caso di dubbio non utilizzarlo e rivolgersi a personale professionalmente qualificato.
- Installare l'apparecchio su un pavimento rigido e livellato mantenendo la stanza ventilata.
- Collocare l'apparecchio in un ambiente adeguato.
Assicurarvi che tende o altri oggetti non ostruiscano il flusso d'aria (figura 5).
- Lasciare almeno 20cm di spazio libero sui lati e dietro l'apparecchio e lasciare almeno 30cm di spazio libero sopra l'apparecchio (figura 1).
- Rimuovere il serbatoio (7) e srotolare il cavo di alimentazione (9).
- Riposizionare **correttamente** il serbatoio (7) nel corpo apparecchio.
- Inserire la spina nella presa di corrente; l'apparecchio emette un "beep" e il display visualizza la percentuale di umidità presente nel locale.

2.4 - COLLEGAMENTO ELETTRICO

L'apparecchio è dotato di un cavo di alimentazione con spina.

Prima di collegare l'apparecchio assicurarsi che:

- I valori della tensione e frequenza di alimentazione rispettino quanto specificato sui dati di targa dell'apparecchio.
- La linea di alimentazione sia dotata di un efficace collegamento a terra e sia correttamente dimensionata per il massimo assorbimento dell'apparecchio.
- Sulla rete di alimentazione dell'apparecchio deve essere previsto un adeguato dispositivo di disconnessione onnipolare in conformità alle regole di installazione nazionali.
- L'apparecchiatura venga alimentata esclusivamente attraverso una presa compatibile con la spina fornita a corredo.

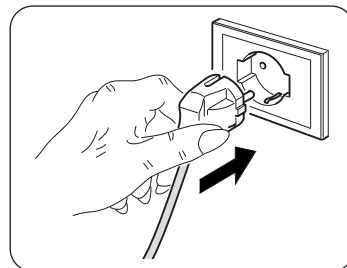

AVVERTENZA

L'eventuale sostituzione del cavo di alimentazione deve essere effettuata esclusivamente dal servizio di assistenza tecnica Olimpia Splendid o da personale con qualifica simile.

3 - USO DELL'APPARECCHIO

3.1 - SIMBOLI E TASTI PANNELLO COMANDI (Fig.B)

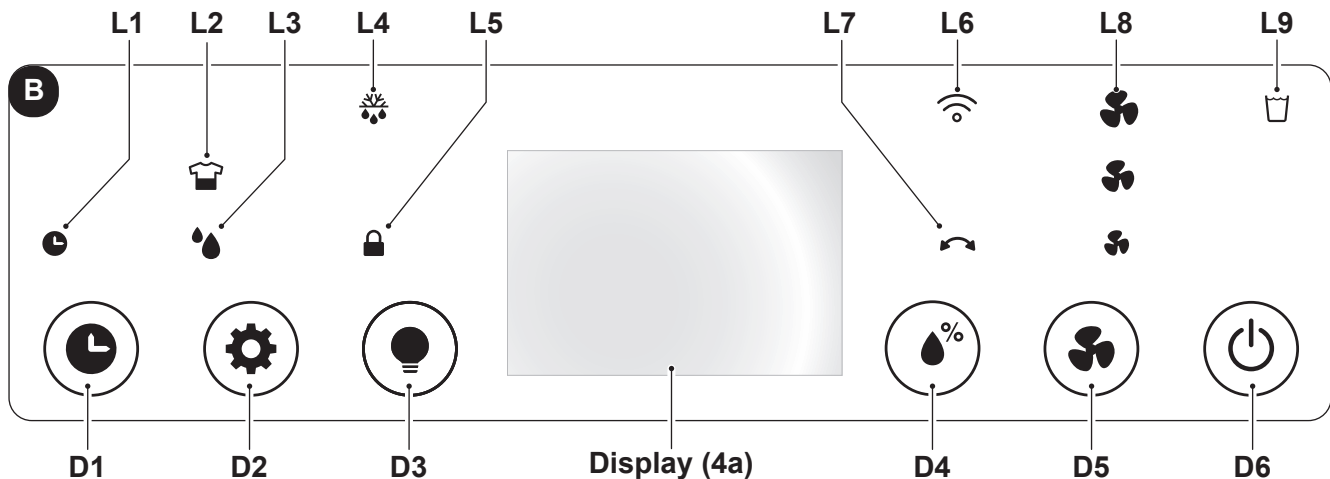

- **D1:** Tasto "Timer";
- **D2:** Tasto selezione modalità: "Laundry" - "Deumidificazione";
- **D3:** Tasto "Led";
- **D4:** Tasto "Impostazione livello di umidità";
- **D5:** Tasto "Speed";
- **D6:** Tasto "ON/OFF".
- **L1:** Led "Timer" attivo;
- **L2:** Led modalità "Laundry" attiva.
- **L3:** Led modalità "Deumidificazione" attiva;
- **L4:** Led "Funzione Defrost" attiva;
- **L5:** Led modalità "Child Lock" attiva;
- **L6:** Led modalità "Wi-Fi" attiva;
- **L7:** Led "Oscillazione" attiva;
- **L8:** Led velocità ventola;
- **L9:** Led "Serbatoio acqua pieno";

3.2 - FUNZIONAMENTO DELL'APPARECCHIO

Per utilizzare l'apparecchio operare come segue.



NON inserire niente (dita, mano, oggetti, ecc.) nello sbocco di uscita aria onde evitare di danneggiare l'apparecchio. Pericolo di tagli o ferite !

3.2.a - Operazioni preliminari



- **Posizionare l'apparecchio su un piano stabile, non inclinato, ad almeno 20/30 cm. dalla parete o da qualsiasi altro oggetto, al fine di garantire la corretta circolazione dell'aria (Fig.1). Collocarlo su una superficie resistente all'acqua perché l'eventuale fuoriuscita di acqua potrebbe danneggiare mobili o pavimento.**
- **Non collocare l'apparecchio direttamente su tappeti, asciugamani, coperte o altre superfici assorbenti.**
- **Inserire la spina nella presa di corrente.**



Prima di collegare elettricamente l'apparecchio accertarsi che i dati targa siano rispondenti a quelli della rete di distribuzione elettrica.

3.2.b - Tasto ON/OFF

Premendo il tasto **ON/OFF** (D6) l'apparecchio si accende; i display visualizzano la percentuale di umidità rilevata.

Per spegnere l'apparecchio premere nuovamente il tasto **ON/OFF** (D6).

3.2.c - Velocità ventola

Premendo il tasto **"Speed"** (D1) si può selezionare la velocità della ventola:

High.  --> Med.  --> Min.  --> High.  --> ...

Una volta selezionata la velocità della ventola il Led corrispondente (L8) rimane acceso.

 **Se la modalità "LAUNDRY" è attiva non si può cambiare la velocità della ventola.**

3.2.d - Funzione Timer

Premere il tasto **"Timer"** (D1) per programmare il tempo di ritardo per la modalità **"ON"** (accensione) o per la modalità **"OFF"** (spegnimento).

In modalità **"ON"** premere una o più volte il tasto **"Timer"** (D1); il display visualizza il tempo di ritardo in ore (0 -> 1 -> 2 -> ... -> 23 -> 24 -> 0 -> 1 -> ...) per lo spegnimento dell'apparecchio.

Una volta selezionato il valore desiderato attendere qualche secondo per consentire la memorizzazione del valore impostato trascorso il quale l'apparecchio si spegne (OFF); Il led (L1) si accende di colore verde.

In modalità **"OFF"** premere una o più volte il tasto **"Timer"** (D1); il display visualizza il tempo di ritardo in ore (0 -> 1 -> 2 -> ... -> 23 -> 24 -> 0 -> 1 -> ...) per l'accensione dell'apparecchio.

Una volta selezionato il valore desiderato attendere qualche secondo per consentire la memorizzazione del valore impostato trascorso il quale l'apparecchio si avvia (ON); Il led (L1) si accende di colore verde.

Per cancellare la programmazione della funzione **"Timer"**, premere una o più volte il tasto **"Timer"** (D1) fino a selezionare il valore di "0" oppure premere il tasto **"ON/OFF"** (D6).

3.2.e - Attivazione display

Premendo contemporaneamente i tasti **"Impostazione livello di umidità"** (D4) e **"Led"** (D3), sui display si visualizza la temperatura ambiente rilevata.

Il display (4b) visualizza il livello di umidità con una variazione di colore:

Percentuale di umidità **>70%** colore **Rosso**

Percentuale di umidità **50-70%** colore **Verde**

Percentuale di umidità **< 50%** colore **Blu**

Dopo circa 20 secondi che non si preme alcun tasto, i display riducono automaticamente la loro luminosità. Premendo il tasto **"Led"** (D3) i display e i led attivi si spengono, la macchina continua a funzionare.

3.2.f - Impostazione livello di umidità

Premere il tasto **"Impostazione livello di umidità"** (D4) per selezionare il livello di umidità desiderato nell'ambiente:

"CO" (Ciclo continuo) ---> **30%** ---> **35%** ---> ... ---> **85%** ---> **90%** ---> **"CO"** (Ciclo continuo) ---> ..

Il valore impostabile deve essere compreso tra 30% e 90 % con intervalli di 5%.

Dopo un certo periodo di funzionamento, quando la percentuale di umidità presente nell'ambiente è minore del valore impostato il compressore si ferma temporaneamente.

Quando il livello percentuale di umidità nell'ambiente è uguale o maggiore del livello minimo impostato, dopo tre minuti (tempo di protezione del compressore) si riavvia il compressore.

Quando l'apparecchio è in funzione (modalità ON), periodicamente le deumidificazione può essere temporaneamente interrotta per decongelare lo scambiatore di calore.

 **All'accensione l'apparecchio si avvia in modalità "Deumidificazione".**

3.2.g - Funzione Child Lock (Sicurezza bambini)

Premendo il tasto **"Led"** (D3) per circa 5 secondi si attiva la funzione "sicurezza bambini"; il LED (L5) si accende. In questa condizione tutti i pulsanti sono bloccati.

Premere nuovamente il tasto **"Led"** (D3) per circa 5 secondi per disattivare la funzione.

3.2.h - Funzione Wifi

Premendo il tasto “Speed” (D5) per circa 5 secondi si attiva la funzione “Wifi”; il LED (L6) inizia a lampeggiare.



Quando l'apparecchio si connette con lo smartphone il LED (L6) smette di lampeggiare e rimane acceso fisso sul display.



Le istruzioni per la connessione alla rete WiFi e l'utilizzo dell'App sono disponibili sul sito www.olimpiaspplendid.it nell'area download.

3.2.i - Funzione Oscillazione

Premendo il tasto “modalità” (D2) per circa 3 secondi si attiva/disattiva la funzione di oscillazione del flap (2a).

3.3 - SELEZIONE MODALITÀ

3.3.a - Modalità Laundry

Premendo il tasto “Laundry” (D2) l'apparecchio si attiva in modalità “CO” (ciclo continuo) il compressore e la ventola continuano a lavorare indipendentemente dal livello di umidità rilevato.

In questa modalità la ventola funzionerà alla massima velocità.

3.3.b - Modalità Deumidificazione

Premendo il tasto “Deumidificazione” (D2) l'apparecchio si avvia con la percentuale di umidità impostata durante l'ultimo utilizzo, per modificarla premere il tasto “Impostazione livello di umidità” (D4).

3.4 - SCARICO ACQUA

3.4.a - Svuotare il serbatoio

- Quando si accende il led “Serbatoio acqua pieno” (L9) l'apparecchio si ferma, il cicalino suona ed è necessario svuotare il serbatoio (7).
- Operando con entrambe le mani rimuovere il serbatoio (7) dal corpo apparecchio (figura 7).
- Svuotare il serbatoio (7).



Per svuotare correttamente il serbatoio (7) sollevare la linguetta (7b) e far fuoriuscire l'acqua. Prima di riposizionare il serbatoio (7) chiudere la linguetta (7b) (figura 8).

- Riposizionare correttamente il serbatoio (7) nel corpo apparecchio, in caso contrario il led (L9) resta acceso e l'apparecchio non funziona.

3.4.b - Scarico dell'acqua in continuo

- Se desiderato, è possibile collegare il tubetto in dotazione (14) al raccordo (13) per scaricare in continuo l'acqua raccolta dalla deumidificazione.
- **Spegnere l'apparecchio e scollegare la spina dalla presa di corrente.**
- Collegare al raccordo (13) il tubo in gomma (14) del diametro interno di 10mm (figura 9).
- Si consiglia di fissare il tubo (14) al raccordo (13) con una fascetta (non fornita).
- Riposizionare correttamente il serbatoio (7) nel corpo apparecchio facendo passare il tubo (14) nell'apposita sede presente nel serbatoio (7), in caso contrario il led (L9) resta acceso e l'apparecchio non funziona.



Assicurarsi che il tubo in gomma (14) non ecceda l'altezza del raccordo di scarico altrimenti l'acqua rimanendo nell'apparecchio potrebbe determinarne il malfunzionamento, danneggiandolo e/o causando pericolose condizioni di lavoro.



Durante il funzionamento con scarico continuo, non rimuovere il serbatoio dell'acqua.



Eventuali problemi causati dallo scarico esterno dell'acqua non vengono rilevati dall'allarme serbatoio pieno. Una supervisione è necessaria per prevenire malfunzionamenti, danneggiamento dell'apparecchio e/o pericolose condizioni di lavoro.

3.5 - BLACKOUT

In caso di mancanza di corrente (blackout), al ripristino della stessa l'apparecchio riprende a funzione nelle condizioni in cui era in precedenza.

4 - MANUTENZIONE E PULIZIA



Prima di effettuare qualunque intervento di pulizia o manutenzione sull'apparecchio scollegare la spina dalla presa di corrente ed attendere che la ventola si sia fermata.

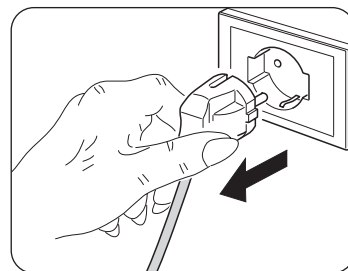

4.1 - PULIZIA

4.1.a - Pulizia dell'apparecchio

- Utilizzare un panno asciutto per pulire l'apparecchio.
- Se l'apparecchio è molto sporco, è possibile utilizzare un panno inumidito con acqua tiepida (max 50°C) e detergente delicato per pulirne le parti esterne. Asciugare con un panno asciutto.
- Utilizzare un aspirapolvere per rimuovere la polvere dalle griglie di entrata/uscita dell'aria.



Assicurarsi che l'apparecchio sia completamente asciutto prima di ricollegare la spina alla presa di corrente.



Non utilizzare un panno trattato chimicamente o antistatico per pulire l'apparecchio. Non utilizzare, benzina, solvente, pasta per lucidare, o solventi simili. Questi prodotti potrebbero provocare la rottura o la deformazione della superficie in plastica.



Non usare oli, sostanze chimiche o prodotti abrasivi per pulire l'apparecchio.



Non lavare o immergere l'apparecchio in acqua.



In caso di malfunzionamento dell'apparecchio non tentare di smontarlo ma rivolgersi al rivenditore o al servizio di assistenza tecnica.

4.2 - PULIZIA DEL FILTRO

Si consiglia di pulire il filtro ogni due settimane di funzionamento.

- **Spegnere l'apparecchio e scollegare la spina dalla presa di corrente.**
- Rimuovere la griglia (5).
- Rimuovere il filtro (10) (figura 10).
- Pulire il filtro (10), da entrambi i lati (10a) e (10b), utilizzando un aspirapolvere o un pennello a setole morbide per rimuovere la polvere (figura 11).



Il filtro (10) non è lavabile.



NON utilizzare l'apparecchio se il filtro (10) è danneggiato; provvedere alla sua sostituzione.

- Riposizionare correttamente il filtro (10) nell'apposita sede.
- Aspirare eventuale lanuggine dalla griglia (5).



Non utilizzare l'apparecchio senza la griglia (5) e/o il filtro (10).

4.3 - PULIZIA DEL SERBATOIO

- Se il serbatoio dell'acqua è sporco, lavarlo con acqua fredda o tiepida.
- **Spegnere l'apparecchio e scollegare la spina dalla presa di corrente.**
- Rimuovere il serbatoio (7).
- Operare come descritto nel paragrafo "3.4.a".



Non utilizzare detergenti, spugne abrasive, panni per polvere chimicamente trattati, benzina, benzene, diluente o altri solventi poiché questi possono graffiare e danneggiare il serbatoio e causare perdite di acqua.

5 - CONSERVAZIONE DELL'APPARECCHIO

Se non si intende utilizzare l'apparecchio per un periodo di tempo particolarmente lungo o si devono effettuare lavori che potrebbero produrre molta polvere, si consiglia di riporre l'apparecchio come segue:

- **Spegnere l'apparecchio e scollegare la spina dalla presa di corrente.**
- Svuotare l'acqua rimasta nel serbatoio dell'acqua.
- Arrotolare il cavo di alimentazione e posizionarlo nel serbatoio dell'acqua (dopo essersi assicurati che il serbatoio sia completamente asciutto).
- Pulire il filtro.
- Riporre in un luogo fresco ed asciutto al riparo da umidità.

6 - DATI TECNICI

Consultare la targa dati applicata sul prodotto (figura 2) per i dati tecnici sotto elencati:

| | | | |
|---------------------------|-------------------|----------------------|------------------|
| Tensione di alimentazione | Potenza assorbita | Classe di isolamento | Peso apparecchio |
|---------------------------|-------------------|----------------------|------------------|

7 - INCONVENIENTI E RIMEDI

PRIMA DI CHIAMARE IL SERVIZIO DI ASSISTENZA TECNICA

Prima di contattare il servizio di assistenza, consultare questo elenco.

L'elenco descrive gli inconvenienti più comuni non derivati da difetti di lavorazione o di materiali.

Funzionamento a bassa temperatura con funzione automatica di sbrinamento

L'apparecchio è dotato della funzione automatica di sbrinamento (segnalata dall'accensione dell'apposito Led "L4") che con opportuni intervalli di tempo e controllando la temperatura ambiente regola il funzionamento della macchina.

| PROBLEMA | POSSIBILI CAUSE | SOLUZIONI SUGGERITE |
|--|--|--|
| L'apparecchio non funziona. | Cavo di alimentazione disconnesso. | Inserire la spina nella presa di corrente e assicurarsi che ci sia tensione elettrica. |
| | Il led di segnalazione serbatoio pieno è acceso (serbatoio pieno o non correttamente posizionato). | Svuotare il serbatoio quindi riposizionarlo correttamente nel corpo apparecchio. |
| | Temperatura ambiente fuori dalle massime condizioni di lavoro dell'apparecchio. | É intervenuta la funzione di protezione. L'apparecchio non funziona a queste temperature. |
| | Protezione del compressore attiva (l'unità non può lavorare). | |
| La funzione di deumidificazione non funziona o l'unità si accende/spegne frequentemente. | Filtro ostruito. Filtro danneggiato. | Pulire il filtro. Sostituire il filtro. |
| | Porta o finestra aperta. | Chiudere la porta e/o la finestra. |
| | Le griglie di ingresso e uscita aria sono ostruite. | Rimuovere le ostruzioni o pulire le griglie di ingresso e uscita aria. |
| | La stanza è troppo grande o c'è troppa umidità. | Se possibile eliminare o ridurre il livello di umidità. |
| Il funzionamento è rumoroso. | Apparecchio inclinato o instabile. | Posizionare l'apparecchio su una superficie in piano e stabile (riduzione delle vibrazioni). |
| | Filtro ostruito. Filtro danneggiato. | Pulire il filtro. Sostituire il filtro. |
| Il display visualizza E1. | Sensore di temperatura guasto. | Chiamare il centro assistenza. |
| I tasti del pannello comando non funzionano. | Modalità "Child Lock" attiva. | Disattivare la modalità "Child Lock". |



| | |
|--|-----------|
| 0 - WARNINGS | 2 |
| 0.1 - GENERAL INFORMATION | 2 |
| 0.2 - SYMBOLS | 2 |
| 0.2.1 - Editorial pictograms | 2 |
| 0.3 - GENERAL WARNINGS | 3 |
| 0.4 - PROPER USE | 5 |
| 0.5 - UNINTENDED AND POTENTIALLY DANGEROUS USE | 5 |
| 0.6 - WARNINGS FOR R290 REFRIGERANT GAS | 6 |
| 1 - DESCRIPTION OF THE APPLIANCE | 10 |
| 1.1 - FEATURES | 10 |
| 1.2 - IDENTIFICATION OF THE MAIN COMPONENTS | 10 |
| 2 - INSTALLATION | 10 |
| 2.1 - APPLIANCE TRANSPORT | 10 |
| 2.2 - WARNINGS | 11 |
| 2.3 - INSTALLATION OF THE APPLIANCE | 11 |
| 2.4 - ELECTRICAL CONNECTION | 11 |
| 3 - USE OF THE APPLIANCE | 12 |
| 3.1 - CONTROL PANEL SYMBOLS AND KEYS | 12 |
| 3.2 - OPERATION OF THE APPLIANCE | 12 |
| 3.2.a - Preliminary operations | 12 |
| 3.2.b - ON/OFF key | 12 |
| 3.2.c - Fan speed | 13 |
| 3.2.d - Timer function | 13 |
| 3.2.e - Activation of the display | 13 |
| 3.2.f - Humidity level setting | 13 |
| 3.2.g - Child Lock function (Children safety) | 13 |
| 3.2.h - Wifi function | 14 |
| 3.2.i - Oscillation function | 14 |
| 3.3 - MODE SELECTION | 14 |
| 3.3.a - Laundry mode | 14 |
| 3.3.b - Dehumidification mode | 14 |
| 3.4 - WATER UNLOADING | 14 |
| 3.4.a - Emptying the tank | 14 |
| 3.4.b - Continuous water unloading | 14 |
| 3.5 - BLACKOUT | 15 |
| 4 - MAINTENANCE AND CLEANING | 15 |
| 4.1 - CLEANING | 15 |
| 4.1.a - Cleaning the appliance | 15 |
| 4.2 - FILTER CLEANING | 15 |
| 4.3 - TANK CLEANING | 15 |
| 5 - PRESERVATION OF THE APPLIANCE | 16 |
| 6 - TECHNICAL DATA | 16 |
| 7 - TROUBLE SHOOTING | 16 |

ILLUSTRATIONS

The illustrations are grouped on the initial pages of the manual



0 - WARNINGS

0.1 - GENERAL INFORMATION

First of all, we would like to thank you for choosing our appliance.

0.2 - SYMBOLS

The pictograms in the next chapter provide the necessary information for correct, safe use of the machine in a rapid, unmistakable way.

0.2.1 - Editorial pictograms

| | |
|--|--|
| | Indicates that this document must be read carefully before installing and/or using the appliance. |
| | Indicates that this document must be read carefully before any maintenance and/or cleaning operation. |
| | Indicates that there may be additional information in attached manuals. |
| | Indicates that information is available in the user manual or in the installation manual. |
| | Indicates that the assistance personnel must handle the appliance following the installation manual. |
| | Indicates that the appliance uses inflammable refrigerant. If the refrigerant escapes and is exposed to a source of external ignition, there is a fire risk. |
| | Signals to the personnel that the operation described could cause electrocution if not performed according to the safety rules. |
| | It informs the personnel concerned that if the operation is not carried out in compliance with the safety regulations, it presents the risk of suffering physical damage. |
| | It informs the personnel concerned that if the operation is not carried out in compliance with the safety regulations, it presents the risk of burns due to contact with components at very high temperatures. |
| | Paragraphs marked with this symbol contain very important information and recommendations, particularly as regards safety. Failure to comply with them may result in: <ul style="list-style-type: none"> - danger of injury to the operators - loss of the warranty - refusal of liability by the manufacturer. |
| | Refers to actions that absolutely must not be performed. |
| | Indicates to the personnel concerned, that it is prohibited to cover the appliance, to prevent over-heating. |

0.3 - GENERAL WARNINGS

WHEN USING ELECTRICAL EQUIPMENT, BASIC SAFETY PRECAUTIONS MUST ALWAYS BE FOLLOWED IN ORDER TO REDUCE RISKS OF FIRE, ELECTRIC SHOCKS AND INJURY, INCLUDING THE FOLLOWING:

- 

1. This document is restricted in use to the terms of the law and may not be copied or transferred to third parties without the express authorization of the manufacturer, OLIMPIA SPLENDID.
Our machines are subject to change and some parts may appear different from the ones shown here, without this affecting the text of the manual in any way.
- 

2. Read this manual carefully before performing any operation (installation, maintenance, use) and follow the instructions contained in each chapter.
- 

3. Keep the manual carefully for future reference.
4. After removing the packaging, check that the appliance is in perfect condition. The packaging materials must not be left within reach of children as they can be dangerous.
5. **THE MANUFACTURER IS NOT RESPONSIBLE FOR DAMAGES TO PERSONS OR PROPERTY CAUSED BY FAILURE TO FOLLOW THE INSTRUCTIONS IN THIS MANUAL.**
6. The manufacturer reserves the right to make any changes it deems advisable to its models, although the essential features described in this manual remain the same.
- 

7. The maintenance of appliances for air dehumidification such as this may result dangerous since, inside this appliance, an under pressure refrigerant gas and live electrical components are present.
For this reason, possible maintenance interventions (with the exception of filters cleaning) must be performed exclusively by authorized and qualified personnel.
8. Failing to comply with the instructions contained in this manual, and using the unit with temperatures exceeding the permissible temperature range will invalidate the warranty.
9. Routine maintenance of the filters and general external cleaning can be done by the user as these operations are not difficult or dangerous.
10. During assembly and at each maintenance operation, it is necessary to respect the precautions indicated in this manual and on the labels located inside or on the appliance, as well as to take all the precautions suggested by common sense and by the Safety Regulations in force in the country of installation.
- 

11. In case of replacement of parts, use only original OLIMPIA SPLENDID parts.
- 

12. If the unit is unused for a long period, or no-one uses the climate-controlled room, it is recommended to disconnect the electric power supply in order to prevent accidents.
- 

13. Do not use liquid or corrosive detergents to clean the unit, do not spray water or other liquids onto the unit, since they could damage the plastic components or even cause electric shocks.
- 

14. Do not get the appliance wet.
Short circuits or fires may occur.
Do not immerse the appliance in water or in other liquids.
- 

15. In case of functioning anomalies (for example: abnormal noise, bad smell, smoke, abnormal increase in temperature, electrical dispersions, etc.), immediately switch off the appliance and disconnect the plug from the power socket.
For repair work contact solely the technical service centres authorised by the manufacturer and ask for original spare parts to be used. Failure to do this can affect the safety of the appliance.



16. Do not leave the appliance active if there are opened doors or windows.
17. Do not disconnect the power plug during functioning.
Fire or electrical shocks hazard.

18. Do not place heavy or hot objects on top of the appliance.
Do not sit or get on the appliance.
19. Before electrically connecting the appliance, make sure the plate data correspond to those of the distribution network. The power socket must be equipped with a Ground System. The data plate (11) is located on the side of the appliance (Fig.2).
20. Install the appliance according to the manufacturer's instructions. An incorrect installation can cause damage to people, animals or property for which the manufacturer accepts no responsibility.



21. Do not let the appliance work in enclosed areas such as a cabinet since it could cause a fire.
22. If the appliance's plug is incompatible with the socket, have the socket replaced with a suitable one by a qualified technician, who must ascertain that the section of the socket cables is compatible with the power absorbed by the appliance. We do not recommend using adaptors and/or extension cables. If they cannot be avoided, however, they must comply with current safety regulations and their ampacity (A) must not be below the maximum ampacity of the appliance.
23. This appliance is NOT intended to be run via an external timer or with a separate remote control system.
24. Always and only use the appliance in a vertical position.
25. Do not obstruct the air inlet and outlet grids in any manner.
26. Do not insert extraneous items in the air inlet and outlet grids as this will create the risk of electrical shocks, fire or damages to the appliance.
27. Do not use the appliance:
 - with wet or damp hands;
 - barefoot.
28. Do not pull the power cable or the appliance itself to remove the plug from the socket.
29. Do not use this product under direct sunlight or near a heat source such as a stove, heater or radiator (Fig.3).
30. Do not use the appliance near gas equipment (Fig.3).
31. Do not activate the appliance near curtains since they can be sucked in the air vents (Fig.5)
32. Always place the appliance on a stable, plane and levelled surface.
33. Leave at least 20cm of free space on the sides and behind the appliance and leave at least 30cm of free space above the appliance (Fig.1).
34. Do not place the appliance near a power socket (Fig.4).
35. The socket must be easily accessible so that the plug can be removed easily in an emergency.
36. Do not handle the plug with wet hands.
37. Do not excessively bend, twist, pull or damage the power cord.
38. Do not run the cord under carpeting, throw rugs or runners etc. Arrange cord away from traffic areas so that it will not be tripped over.
39. Unplug the cord when unit is not in use for an extended period of time and/or when no one is home.
40. Do not use the appliance outdoors or on wet surfaces. Avoid dropping liquids on the appliance. Do not use the appliance near sinks and taps.
41. Do not tilt the appliance to any side since water which may leak could damage it.
 - 41a. Empty water which has been recovered in the tank.
If installed, the exhaust pipe must be downhill in order to ensure that condensing water is continuously unloaded.
42. Clean the appliance with a damp cloth; do not use abrasive products or materials. See the appropriate paragraph for the filters cleaning.

43. The most common cause of overheating is dust or lint deposit in the appliance. Regularly remove these accumulations by disconnecting the appliance from the power socket and vacuuming the grids.
 44. Do not use the appliance in environments subject to significant temperature changes as condensation could form inside the appliance itself.
 45. Install the appliance at at least 2 meters from other electronic devices (TV, radio, computer, dvd player, etc.) in order to avoid disturbances (Fig.6).
 46. Do not use the appliance if insecticide gas has just been sprayed in the room or in the presence of burning incenses, chemical vapours or oily residues.
 47. Do not use the appliance if the filters are not positioned correctly.
 48. Disassembly, repair or reversion performed by an unauthorized person could cause heavy damages and will cancel the manufacturer warranty.
 49. Do not use the appliance in case of malfunctioning or faults, if the cord or plug are damaged, or if it has been dropped or damaged in any manner. Turn the appliance off, disconnect the plug from the socket and let it be checked by professionally qualified personnel.
 50. Neither disassemble nor modify the appliance.
 51. In the presence of gas leaks from other equipment, ventilate the room well before activating the appliance.
 52. Use the appliance in environments with a temperature between 5°C and 32°C.
 53. Repairing the appliance by yourself is extremely dangerous.
 54. If you no longer wish to use this appliance, it must be made inoperative by cutting the power supply cable after removing the plug from the power socket. Hazardous parts of the appliance must be rendered harmless, especially as there is a risk of children playing with it.
 55. Do not leave the appliance exposed to atmospheric agents (rain, sun, etc.).
 56. Do not use the appliance in the immediate vicinity of a bathtub, a shower or of a pool.
- Details of type and rating of fuses: AT; 2A



0.4 - PROPER USE

- The appliance must be used exclusively as fan or dehumidifier with the sole purpose of making the room where you're staying comfortable.
- This appliance is only intended for a domestic use or similar.
- An improper use of the appliance with possible damages caused to people, things or animals releases OLIMPIA SPLENDID from any responsibility.

0.5 - UNINTENDED AND POTENTIALLY DANGEROUS USE

- The dehumidifiers must not be installed in environments with the presence of inflammable gases, explosive gases, in very humid environments (laundries, greenhouses, etc.), or in places with other machines that generate a strong heat source, in proximity of a sources of salt water or sulphurous water.
- **DO NOT** use gas, gasoline or other inflammable liquids near to the appliance.



This product must be used exclusively according to the specifications indicated in this manual. Use different to that specified, could cause serious injuries.

THE MANUFACTURER IS NOT LIABLE FOR INJURY/DAMAGE TO PERSONS/OBJECTS DERIVING FROM FAILURE TO COMPLY WITH THE REGULATIONS CONTAINED IN THIS MANUAL.

0.6 - WARNINGS FOR R290 REFRIGERANT GAS

1. THE APPLIANCE CONTAINS R290 GAS (FLAMMABILITY CLASSIFICATION A3).
2. THE APPLIANCE SHALL BE STORED IN A WELL-VENTILATED AREA WHERE THE ROOM SIZE CORRESPONDS TO THE ROOM AREA AS SPECIFIED FOR OPERATION.
3. THE APPLIANCE MUST BE INSTALLED, USED AND STORED IN A ROOM WITH A FLOOR SURFACE HIGHER THAN THE ONE INDICATED IN THE CHART.

| Quantity of R290 gas in Kg (see data label on the appliance) | 0,045 | 0,050 | 0,055 | 0,060 | 0,065 | 0,070 | 0,075 | 0,080 | 0,085 |
|---|-------|-------|-------|-------|-------|-------|-------|-------|-------|
| Minimum size of the site for use and storage (m ²) | 4 | 4 | 4 | 4 | 5 | 5 | 5 | 5 | 6 |

4. THIS APPLIANCE CONTAINS A QUANTITY OF REFRIGERANT GAS R290 EQUAL TO THE ONE INDICATED IN THE DATA LABEL LOCATED ON THE APPLIANCE.
5. THE APPLIANCE SHALL BE STORED IN A ROOM WITHOUT CONTINUOUSLY OPERATING IGNITION SOURCES (FOR EXAMPLE: OPEN FLAMES, AN OPERATING GAS APPLIANCE OR AN OPERATING ELECTRIC HEATER).
6. Do not pierce or burn.
7. Be aware that the refrigerants may not contain an odour.
8. R290 is a refrigerant gas in compliance with the European directives on environment. Do not pierce any part of the refrigerant circuit.
9. Do not use means to accelerate the defrosting process or to clean, other than those recommended by the manufacturer.
10. Do not use tools different from those recommended by the manufacturer when defrosting and cleaning the appliance.
11. If the appliance is installed, used or stored in a non-ventilated area, the room must be designed to prevent the accumulation of refrigerant leaks with the consequent fire or explosion hazard due to the refrigerant combustion caused by electrical heaters, stoves or others sources of ignition.
12. Compliance with national gas regulations shall be observed.
13. Keep ventilation openings clear of obstruction.
14. The appliance shall be stored so as to prevent mechanical damage from occurring.
15. Any person who is involved with working on or breaking into a refrigerant circuit should hold a current valid certificate from an industry-accredited assessment authority, which authorises their competence to handle refrigerants safely in accordance with an industry recognised assessment specification.



16. Servicing shall only be performed as recommended by the equipment manufacturer. Maintenance and repair requiring the assistance of other skilled personnel shall be carried out under the supervision of the person competent in the use of flammable refrigerants.

17. TRANSPORT OF EQUIPMENT CONTAINING FLAMMABLE REFRIGERANTS

See transport regulations.

18. MARKING OF EQUIPMENT USING SIGNS

See local regulations.

19. DISPOSAL OF EQUIPMENT USING FLAMMABLE REFRIGERANTS

See national regulations.

20. STORAGE OF EQUIPMENT/APPLIANCES

The storage of equipment should be in accordance with the manufacturer's instructions.

21. STORAGE OF PACKED (UNSOLD) EQUIPMENT

Storage package protection should be constructed such that mechanical damage to the equipment inside the package will not cause a leak of the refrigerant charge.

The maximum number of pieces of equipment permitted to be stored together will be determined by local regulations.



22. INFORMATION ON SERVICING

a) Checks to the area

Prior to beginning work on systems containing flammable refrigerants, safety checks are necessary to ensure that the risk of ignition is minimised.

For repair to the refrigerating system, the following precautions shall be complied with prior to conducting work on the system.

- b) Work procedure
Work shall be undertaken under a controlled procedure so as to minimise the risk of a flammable gas or vapour being present while the work is being performed.
- c) General work area
All maintenance staff and others working in the local area shall be instructed on the nature of work being carried out.
Work in confined spaces shall be avoided.
The area around the workspace shall be sectioned off.
Ensure that the conditions within the area have been made safe by control of flammable material.
- d) Checking for presence of refrigerant
The area shall be checked with an appropriate refrigerant detector prior to and during work, to ensure the technician is aware of potentially flammable atmospheres.
Ensure that the leak detection equipment being used is suitable for use with flammable refrigerants, i.e. non-sparking, adequately sealed or intrinsically safe.
- e) Presence of fire extinguisher
If any hot work is to be conducted on the refrigeration equipment or any associated parts, appropriate fire extinguishing equipment shall be available at hand.
Have a dry powder or CO₂ fire extinguisher adjacent to the charging area.
- f) No ignition sources
No person carrying out work in relation to a refrigeration system which involves exposing any pipe work that contains or has contained flammable refrigerant shall use any sources of ignition in such a manner that it may lead to the risk of fire or explosion.
All possible ignition sources, including cigarette smoking, should be kept sufficiently far away from the site of installation, repairing, removing and disposal, during which flammable refrigerant can possibly be released to the surrounding space.
Prior to work taking place, the area around the equipment is to be surveyed to make sure that there are no flammable hazards or ignition risks. No Smoking signs shall be displayed.
- g) Ventilated area
Ensure that the area is in the open or that it is adequately ventilated before breaking into the system or conducting any hot work.
A degree of ventilation shall continue during the period that the work is carried out.
The ventilation should safely disperse any released refrigerant and preferably expel it externally into the atmosphere.
- h) Checks to the refrigeration equipment
Where electrical components are being changed, they shall be fit for the purpose and to the correct specification.
At all times the manufacturer's maintenance and service guidelines shall be followed.
If in doubt consult the manufacturer's technical department for assistance.
The following checks shall be applied to installations using flammable refrigerants:
The charge size is in accordance with the room size within which the refrigerant containing parts are installed; The ventilation machinery and outlets are operating adequately and are not obstructed; If an indirect refrigerating circuit is being used, the secondary circuit shall be checked for the presence of refrigerant; Marking to the equipment continues to be visible and legible. Markings and signs that are illegible shall be corrected; Refrigeration pipe or components are installed in a position where they are unlikely to be exposed to any substance which may corrode refrigerant containing components, unless the components are constructed of materials which are inherently resistant to being corroded or are suitably protected against being so corroded.
- i) Checks to electrical devices
Repair and maintenance to electrical components shall include initial safety checks and component inspection procedures. If a fault exists that could compromise safety, then no electrical supply shall be connected to the circuit until it is satisfactorily dealt with. If the fault cannot be corrected immediately but it is necessary to continue operation, an adequate temporary solution shall be used.
This shall be reported to the owner of the equipment so all parties are advised. Initial safety checks shall include: That capacitors are discharged: this shall be done in a safe manner to avoid possibility of sparking; That there no live electrical components and wiring are exposed while charging, recovering or purging the system; That there is continuity of earth bonding.

23. REPAIRS TO SEALED COMPONENTS

- a) During repairs to sealed components, all electrical supplies shall be disconnected from the equipment being worked upon prior to any removal of sealed covers, etc. If it is absolutely necessary to have an electrical supply to equipment during servicing, then a permanently operating form of leak detection shall be located at the most critical point to warn of a potentially hazardous situation.
- b) Particular attention shall be paid to the following to ensure that by working on electrical components, the casing is not altered in such a way that the level of protection is affected. This shall include damage to cables, excessive number of connections, terminals not made to original specification, damage to seals, incorrect fitting of glands, etc.
Ensure that apparatus is mounted securely.
Ensure that seals or sealing materials have not degraded such that they no longer serve the purpose of preventing the ingress of flammable atmospheres.
Replacement parts shall be in accordance with the manufacturer's specifications.



The use of silicon sealant may inhibit the effectiveness of some types of leak detection equipment. Intrinsically safe components do not have to be isolated prior to working on them.

24. REPAIR TO INTRINSICALLY SAFE COMPONENTS

Do not apply any permanent inductive or capacitance loads to the circuit without ensuring that this will not exceed the permissible voltage and current permitted for the equipment in use. Intrinsically safe components are the only types that can be worked on while live in the presence of a flammable atmosphere. The test apparatus shall be at the correct rating. Replace components only with parts specified by the manufacturer. Other parts may result in the ignition of refrigerant in the atmosphere from a leak.

25. CABLING

Check that cabling will not be subject to wear, corrosion, excessive pressure, vibration, sharp edges or any other adverse environmental effects. The check shall also take into account the effects of aging or continual vibration from sources such as compressors or fans.

26. DETECTION OF FLAMMABLE REFRIGERANTS

Under no circumstances shall potential sources of ignition be used in the searching for or detection of refrigerant leaks.

A halide torch (or any other detector using a naked flame) shall not be used.

27. LEAK DETECTION METHODS

The following leak detection methods are deemed acceptable for systems containing flammable refrigerants. Electronic leak detectors shall be used to detect flammable refrigerants, but the sensitivity may not be adequate, or may need re-calibration. (Detection equipment shall be calibrated in a refrigerant-free area). Ensure that the detector is not a potential source of ignition and is suitable for the refrigerant used. Leak detection equipment shall be set at a percentage of the LFL of the refrigerant and shall be calibrated to the refrigerant employed and the appropriate percentage of gas (25 % maximum) is confirmed. Leak detection fluids are suitable for use with most refrigerants but the use of detergents containing chlorine shall be avoided as the chlorine may react with the refrigerant and corrode the copper pipe-work.

If a leak is suspected, all naked flames shall be removed/ extinguished.

If a leakage of refrigerant is found which requires brazing, all of the refrigerant shall be recovered from the system, or isolated (by means of shut off valves) in a part of the system remote from the leak.

Oxygen free nitrogen (OFN) shall then be purged through the system both before and during the brazing process.

28. REMOVAL AND EVACUATION

When breaking into the refrigerant circuit to make repairs or for any other purpose conventional procedures shall be used.

However, it is important that best practice is followed since flammability is a consideration.

The following procedure shall be adhered to:

- Remove refrigerant;
- Purge the circuit with inert gas;
- Evacuate;
- Purge again with inert gas;
- Open the circuit by cutting or brazing.

The refrigerant charge shall be recovered into the correct recovery cylinders. The system shall be

flushed with OFN to render the unit safe.

This process may need to be repeated several times.

Compressed air or oxygen shall not be used for this task.

Flushing shall be achieved by breaking the vacuum in the system with OFN and continuing to fill until the working pressure is achieved, then venting to atmosphere, and finally pulling down to a vacuum.

This process shall be repeated until no refrigerant is within the system. When the final OFN charge is used, the system shall be vented down to atmospheric pressure to enable work to take place.

This operation is absolutely vital if brazing operations on the pipe-work are to take place.

Ensure that the outlet for the vacuum pump is not close to any ignition sources and there is ventilation available.

29. CHARGING PROCEDURES

In addition to conventional charging procedures, the following requirements shall be followed.

Ensure that contamination of different refrigerants does not occur when using charging equipment.

Hoses or lines shall be as short as possible to minimise the amount of refrigerant contained in them.

Cylinders shall be kept upright.

Ensure that the refrigeration system is earthed prior to charging the system with refrigerant.

Label the system when charging is complete (if not already).

Extreme care shall be taken not to overfill the refrigeration system. Prior to recharging the system it shall be pressure tested with OFN.

The system shall be leak tested on completion of charging but prior to commissioning. A follow up leak test shall be carried out prior to leaving the site.

30. DECOMMISSIONING

Before carrying out this procedure, it is essential that the technician is completely familiar with the equipment and all its detail. It is recommended good practice that all refrigerants are recovered safely. Prior to the task being carried out, an oil and refrigerant sample shall be taken in case analysis is required prior to re-use of reclaimed refrigerant. It is essential that electrical power is available before the task is commenced.

a) Become familiar with the equipment and its operation.

b) Isolate system electrically.

c) Before attempting the procedure ensure that:

- Mechanical handling equipment is available, if required, for handling refrigerant cylinders;
- All personal protective equipment is available and being used correctly;
- The recovery process is supervised at all times by a competent person;
- Recovery equipment and cylinders conform to the appropriate standards.

d) Pump down refrigerant system, if possible.

e) If a vacuum is not possible, make a manifold so that refrigerant can be removed from various parts of the system.

f) Make sure that cylinder is situated on the scales before recovery takes place.

g) Start the recovery machine and operate in accordance with manufacturer's instructions.

h) Do not overfill cylinders. (No more than 80 % volume liquid charge).

i) Do not exceed the maximum working pressure of the cylinder, even temporarily.

j) When the cylinders have been filled correctly and the process completed, make sure that the cylinders and the equipment are removed from site promptly and all isolation valves on the equipment are closed off.

k) Recovered refrigerant shall not be charged into another refrigeration system unless it has been cleaned and checked.

31. LABELLING

Equipment shall be labelled stating that it has been de-commissioned and emptied of refrigerant. The label shall be dated and signed.

Ensure that there are labels on the equipment stating the equipment contains flammable refrigerant.

32. RECOVERY

When removing refrigerant from a system, either for servicing or decommissioning, it is recommended good practice that all refrigerants are removed safely.

When transferring refrigerant into cylinders, ensure that only appropriate refrigerant recovery cylinders are employed.

Ensure that the correct number of cylinders for holding the total system charge is available.

All cylinders to be used are designated for the recovered refrigerant and labelled for that refrigerant (i.e. special cylinders for the recovery of refrigerant). Cylinders shall be complete with pressure relief

valve and associated shut-off valves in good working order. Empty recovery cylinders are evacuated and, if possible, cooled before recovery occurs. The recovery equipment shall be in good working order with a set of instructions concerning the equipment that is at hand and shall be suitable for the recovery of flammable refrigerants. In addition, a set of calibrated weighing scales shall be available and in good working order. Hoses shall be complete with leak-free disconnect couplings and in good condition. Before using the recovery machine, check that it is in satisfactory working order, has been properly maintained and that any associated electrical components are sealed to prevent ignition in the event of a refrigerant release. Consult manufacturer if in doubt. The recovered refrigerant shall be returned to the refrigerant supplier in the correct recovery cylinder, and the relevant Waste Transfer Note arranged. Do not mix refrigerants in recovery units and especially not in cylinders. If compressors or compressor oils are to be removed, ensure that they have been evacuated to an acceptable level to make certain that flammable refrigerant does not remain within the lubricant. The evacuation process shall be carried out prior to returning the compressor to the suppliers. Only electric heating to the compressor body shall be employed to accelerate this process. When oil is drained from a system, it shall be carried out safely.

1 - DESCRIPTION OF THE APPLIANCE

1.1 - FEATURES

The appliance is packaged singularly in a cardboard packaging.

 **Store the packaging in vertical position.**

The dehumidifier powerfully removes moisture from the air to decrease the humidity level of the room and keep the indoor air dry and comfortable.

It is possible to select the desired level of humidity by means of the digital humidistat.

Thanks to the timer, it is possible to set the automatic switching on and off of the appliance.

1.2 - IDENTIFICATION OF THE MAIN COMPONENTS (Fig.A)

- | | |
|--------------------|--|
| 1. Front shell | 8. Wheels |
| 2. Air outlet grid | 9. Supply cord |
| 2a. Flap | 10. Filter |
| 3. Handle | 10a. Active carbons filter |
| 4. Control panel | 10b. HEPA filter |
| 4a. Upper display | 11. Data plate |
| 4b. Front display | 12. Instruction booklet |
| 5. Air inlet grid | 13. Condensation drain connection |
| 6. Back shell | 14. Hose for continuous condensation drain |
| 7. Water tank | |

2 - INSTALLATION

2.1 - APPLIANCE TRANSPORT

-  • **Transport and handling of the appliance must be carried out in vertical position.**
- **If it is transported in a horizontal position, wait at least one hour before starting it.**
 - **Before moving or transporting the appliance, completely drain condensation by working as described in paragraph 3.4.a**



CAUTION

Transporting the appliance on delicate floors (for instance: wooden floors):

- **Completely drain condensation.**
 - **Pay particular attention while moving the appliance since the wheels may mark the floor. Although the wheels are made from a rigid material and are swivelling, they could get damaged by use or excessive dirt.**
- It is recommended to check that the wheels are clean and that they can move freely.**

2.2 - WARNINGS



A failure to respect what follows may cause damages to the appliance.

- a. Install the appliance on flat, stable and on floor level surfaces.
- b. Only connect the appliance to outlets equipped with a ground system.
- c. Make sure that curtains or other objects do not obstruct the air suction filters (Fig.5).
- d. Make sure to keep a minimum distance of 20/30 cm between the appliance and the adjacent objects (Fig.1).
- e. The appliance must always be activated paying attention that there are no obstacles for air suction and output.
- f. The appliance must not be used in laundry rooms.
- g. Only install the appliance in dry rooms.
- h. The appliance must not be started in the presence of dangerous materials, vapours or liquids.
- i. Clean the air filters at least once a week.

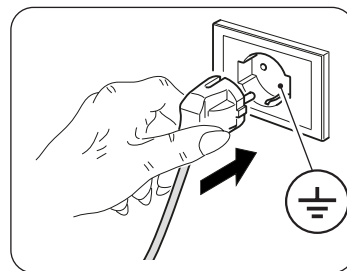

2.3 - INSTALLATION OF THE APPLIANCE

- After removing the packaging, check that the appliance is in perfect condition; in case of doubts do not use it and refer to professionally qualified personnel.
- Install the appliance on a rigid and levelled floor while keeping the room ventilated.
- Place the appliance in a suitable environment.
Make sure that curtains or other objects don't obstruct the air flow (Fig. 5).
- Leave at least 20cm of free space on both sides and behind the appliance and leave at least 30cm of free space above it (Fig. 1).
- Remove the tank (7) and uncoil the supply cord (9).
- **Correctly** reposition the tank (7) in the appliance body.
- Insert the plug in the power socket; the appliance emits a "beep" and the display shows the percentage of humidity in the room.

2.4 - ELECTRICAL CONNECTION

The appliance is fitted with a power cable with plug.

Before connecting the appliance, make sure that:

- The voltage and power frequency values match those specified on the appliance plate data.
- The power supply line is equipped with an efficient ground connection and that it is correctly dimensioned for the maximum absorption of the appliance.
- The appliance's power network must be equipped with a suitable omnipolar disconnection device compliant with national installation regulations.
- The appliance is powered solely through a socket compatible with the plug provided.

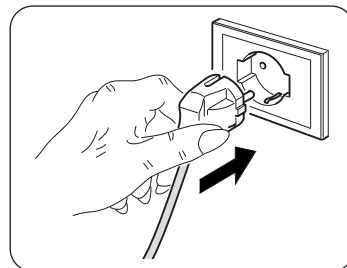

CAUTION

Any replacement of the power cable must be carried out solely by Olimpia Splendid technical support or by similarly qualified personnel.

3 - USE OF THE APPLIANCE

3.1 - CONTROL PANEL SYMBOLS AND KEYS (Fig.B)

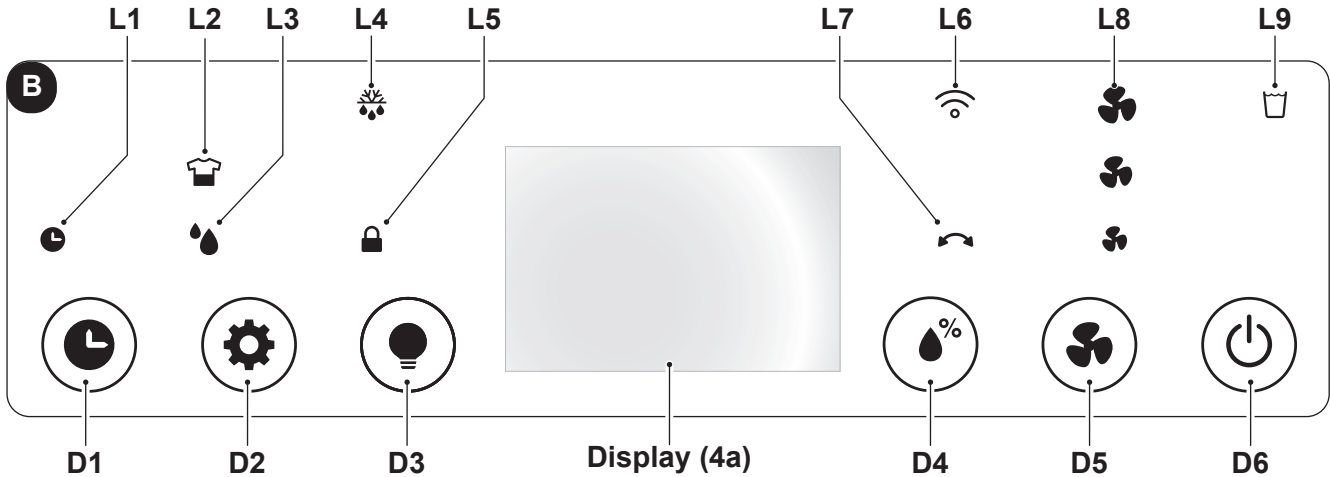

- | | | |
|---|---|--|
| <ul style="list-style-type: none"> • D1: “Timer” key; • D2: Mode selection key: “Laundry” - “Dehumidification”; • D3: “Led” key; • D4: “Setting level of humidity” key; | <ul style="list-style-type: none"> • D5: “Speed” key; • D6: “ON/OFF” key. • L1: “Timer” active Led; • L2: “Laundry” mode active Led. • L3: “Dehumidification” mode active Led; | <ul style="list-style-type: none"> • L4: “Defrost function” active Led; • L5: “Child Lock” mode active Led; • L6: “Wi-Fi” mode active Led; • L7: “Oscillation” active Led; • L8: Fan speed Led; • L9: “Water tank full” Led; |
|---|---|--|

3.2 - OPERATION OF THE APPLIANCE

Work as follows in order to use the appliance.



DO NOT insert anything (fingers, hands, objects, etc.) in the air outlet in order to avoid damaging the appliance. Cuts or wounds hazard !

3.2.a - Preliminary operations



- Place the appliance on a stable and not inclined base, at least 20/30 cm. from the wall or from any other object, in order to ensure the correct air circulation. (Fig.1). Place it on a water-resistant surface since the possible water leakage could damage furniture or the floor.
- Do not place the appliance directly on carpets, towels, blankets or other absorbent surfaces.
- Insert the plug in the power socket.



Before electrically connecting the appliance, make sure the plate data correspond to those of the electricity distribution network.

3.2.b - ON/OFF key

Press the **ON/OFF** key (D6) and the appliance switches on, the displays show the percentage of humidity detected.

To switch off the appliance, press the key **ON/OFF** (D6) again.

3.2.c - Fan speed

Press the **"Speed"** key (D1) to be able to select the fan speed:

High.  --> Med.  --> Min.  --> High.  --> ...

Once fan speed is selected, the respective Led (L8) remains on.



If "LAUNDRY" mode is active, fan speed cannot be changed.

3.2.d - Timer function

Press the **"Timer"** (D1) key to set the delay time for **"ON"** (start) or **"OFF"** (switch off) modes.

In **"ON"** mode, press the **"Timer"** (D1); key once or more; the display shows the delay time for the appliance switch off in hours (0 -> 1 -> 2 -> -> 23 -> 24 -> 0 -> 1 ->).

Once the desired value has been selected, wait a few seconds to allow the memorization of the set value after which the appliance switches off (OFF); the (L1) led switches on in green.

In **"OFF"** mode, press the **"Timer"** (D1); key once or more; the display shows the delay time for the appliance start in hours (0 -> 1 -> 2 -> -> 23 -> 24 -> 0 -> 1 ->).

Once the desired value has been selected, wait a few seconds to allow the memorization of the set value after which the appliance starts (ON); the (L1) led switches on in green.

To cancel the Timer function programming, press the **"Timer"** (D1) key once or more until selecting "0" or press the **"ON/OFF"** (D6) key.

3.2.e - Activation of the display

Press the **"Setting level of humidity"** (D4) and **"Led"** (D3) keys simultaneously, the detected room temperature appears on the displays.

The display (4b) shows the level of humidity with a series of colours:

Percentage of humidity >70% **Red colour**
 Percentage of humidity 50-70% **Green colour**
 Percentage of humidity < 50% **Blue colour**

After approximately 20 seconds without pressing any key, the displays automatically reduce their brightness. Press the **"Led"** key (D3), the displays and the active Led switch off, the machine continues to work.

3.2.f - Humidity level setting

Press the **"Setting level of humidity"** key (D4) to select the desired level of humidity in the room: **"CO"** (Continuous cycle) ---> 30% ---> 35% ---> ... ---> 85% ---> 90% ---> **"CO"** (Continuous cycle) ---> ..

The settable value must be included between 30% and 90 % with 5% intervals.

After a certain period of operation, when the percentage of humidity in the room is lower than the set value, the compressor stops temporarily.

After a certain period of operation, when the percentage of humidity in the room is lower than the set value, the compressor stops temporarily.

Periodically, when the appliance is working (ON mode), dehumidification can be temporarily interrupted in order to defrost the heat exchanger.



Upon switching on, the appliance starts in "Dehumidification" mode.

3.2.g - Child Lock function (Children safety)

Press the key **"Led"** (D3) for approximately 5 seconds to activate the "children safety" function; the LED (L5) switches on. In this condition, all buttons are locked.

Press the **"Led"** key (D3) again for approximately 5 seconds to deactivate the function.

3.2.h - Wifi function

Press the key “**Speed**” (D5) for approximately 5 seconds to activate the “Wifi” function; the LED (L6) starts to blink.



When the appliance connects with your smartphone, the LED (L6) stops blinking and remains switched on steadily on the display.



The instructions for connection to the WiFi network and for use of the App are available on www.olimpiasplendid.com in the download area.

3.2.i - Oscillation function

Press the “**mode**” key (D2) for approximately 3 seconds, the flap (2a) oscillation function activates/deactivates.

3.3 - MODE SELECTION

3.3.a - Laundry mode

Press the “**Laundry**” key (D2), the appliance starts in “**CO**” (continuous cycle) mode.

The compressor and the fan continue to work independently from the detected level of humidity.

In this mode the fan will work at maximum speed.

3.3.b - Dehumidification mode

Press the “**Dehumidification**” key (D2), the appliance starts with the percentage of humidity set during the last use, press the “**Setting level of humidity**” key (D4) to change it.

3.4 - WATER UNLOADING

3.4.a - Emptying the tank

- When the led “**Water tank full**” (L9) switches on, the appliance stops, the buzzer rings and it is necessary to empty the tank (7).
- Remove the tank (7) from the appliance body working with both hands (Fig.7).
- Empty the tank (7).



To empty the tank (7) correctly, raise the tab (7b) and let water come out. Before repositioning the tank (7), close the tab (7b) (figure 8).

- Correctly reposition the tank (7) in the appliance body, otherwise the led (L9) remains turned on and the appliance doesn't work.

3.4.b - Continuous water unloading

- If desired, it is possible to connect the supplied hose (14) to the connection (13) to continuously drain water collected by dehumidification.
- **Switch off the appliance and disconnect the plug from the power socket.**
- Connect the rubber hose (14) with an internal diameter of 10mm to the connection (13) (Fig. 9).
- It is advised to fix the hose (14) to the connection (13) using a clamp (not supplied).
- Correctly reposition the tank (7) in the appliance body making the hose (14) pass in specific seat located in the tank (7). If this operation is not completed, the led (L9) remains on and the appliance doesn't work.



Make sure the rubber hose (14) doesn't exceed the exhaust joint height, otherwise water will remain in the appliance and could cause a malfunction, damage it and/or cause dangerous work conditions.



During operation with continuous unloading, do not remove the water tank.



Possible problems caused by the external water drain are not detected by the full tank alarm. An efficient supervision is necessary in order to prevent malfunctions, damages to the appliance and/or dangerous work conditions.

3.5 - BLACKOUT

In case of blackout, the appliance restarts to work in the previously selected conditions when power is restored.

4 - MAINTENANCE AND CLEANING



Before performing any cleaning or maintenance intervention on the appliance, disconnect the plug from the power socket and wait for the fan to stop completely.

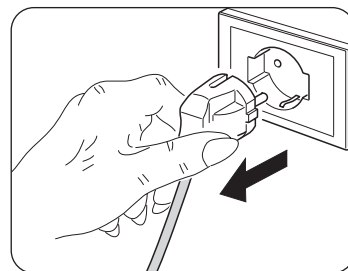

4.1 - CLEANING

4.1.a - Cleaning the appliance

- Use a dry cloth to clean the appliance.
- If the appliance is very dirty, it is possible to use a cloth dampened with warm water (max 50°C) and a mild detergent to clean its external parts. Dry with a dry cloth.
- Use a vacuum cleaner to remove dust from the air inlet/outlet grids.



Make sure the appliance is completely dry before reconnecting the plug to the power socket.



Do not use a chemically treated or antistatic cloth to clean the appliance. Do not use petrol, solvents, polishing pastes or similar. These products could break or deform the plastic surface.



Do not use oils, chemical substances or abrasive products to clean the appliance.



Neither wash nor immerse the appliance with/in water.



In case of an appliance malfunction, do not try to disassemble it but instead refer to the retailer or to the technical assistance service.

4.2 - FILTER CLEANING

It is advised to clean the filter every two weeks of operation.

- **Switch the appliance off and disconnect the plug from the power socket.**
- Remove the grid (5).
- Remove the filter (10) (Fig.10).
- Clean the filter (10) on both sides (10a) and (10b) using a vacuum cleaner or a soft-bristled brush to remove dust (figure 11).



The filter (10) cannot be washed.



DO NOT use the appliance if the filter (10) is damaged; provide for its replacement.

- Correctly reposition the filter (10) in its specific seat.
- Suck possible fluff from the grid (5).



Do not use the appliance without the grid (5) and/or the filter (10).

4.3 - TANK CLEANING

- If the drainage tank is dirty, wash it with cold or lukewarm water.
- **Switch the appliance off and disconnect the plug from the power socket.**
- Remove the tank (7).
- Work as described in paragraph “3.4.a”.



Do not use detergent, scouring pads, chemically treated dust cloths, gasoline, benzene, thinner or other solvents, as these can scratch and damage the tank and cause water leakage.

5 - PRESERVATION OF THE APPLIANCE

If you do not intend to use the appliance for a particularly long period of time or if operations which could produce a lot of dust must be performed, it is advised to store the appliance as follows:

- **Switch the appliance off and disconnect the plug from the power socket.**
- Empty any water remaining in the tank.
- Wrap the supply cord and position it in the water tank (after making sure that the tank is completely dry).
- Clean the filter.
- Store in a fresh and dry place away from humidity.

6 - TECHNICAL DATA

Consult the data plate applied to the product (Fig. 2) for the technical data listed below:

| | | | |
|----------------|----------------|------------------|------------------|
| Supply voltage | Absorbed power | Insulation class | Appliance weight |
|----------------|----------------|------------------|------------------|

7 - TROUBLE SHOOTING

BEFORE CALLING FOR SERVICE

Before contacting professional service, consult this list.

This list includes common occurrences that are not the result of a defect in workmanship or materials.

Low temperature operation with Auto Defrost function

The appliance is equipped with an automatic defrost function (indicated by the specific led "L4" switching on) which, thanks to opportunely timed intervals and by checking room temperature, adjust the machine operation.

| PROBLEM | POSSIBLE CAUSES | ADVISED SOLUTIONS |
|---|---|--|
| The unit doesn't operate. | The supply cord is disconnected. | Insert the plug in the power socket and make sure there's electrical voltage. |
| | The tank full warning led is turned on (tank full or not correctly positioned). | Drain water tank and reset your setting, or replace the water tank to right place. |
| | Room temperature exceeding the maximum work conditions of the appliance. | Self-Protection designed to protect the unit. Can not work under such temperature. |
| | Compressor protection is active (the unit cannot work). | |
| The dehumidifying function doesn't work or the unit turn on / off frequently. | Filter is clogged. Filter damaged. | Clean the filter. Replace the filter. |
| | Door or window open. | Close the door and/or the window. |
| | The air inlet/outlet grilles are clogged. | Remove the obstruction or clean the air inlet/ outlet grilles. |
| | The room is too large or there's too much humidity. | If possible, remove or reduce the level of humidity. |
| Operation is noisy. | The unit is tilted or unsteady. | Place the appliance on an even, solid surface (less vibration). |
| | Filter is clogged. Filter damaged. | Clean the filter. Replace the filter. |
| The display shows E1. | Temperature sensor faulty. | Call the service center. |
| The keys of the control panel do not work. | Mode "Child Lock" active. | Deactivate the mode "Child Lock". |

TABLE DES MATIÈRES GÉNÉRALE



| | |
|--|-----------|
| 0 - MISES EN GARDE | 2 |
| 0.1 - INFORMATIONS GÉNÉRALES | 2 |
| 0.2 - SYMBOLOGIE | 2 |
| 0.2.1 - Pictogrammes rédactionnels | 2 |
| 0.3 - MISES EN GARDE GÉNÉRALES | 3 |
| 0.4 - USAGE PRÉVU | 5 |
| 0.5 - USAGE NON PRÉVU ET POTENTIELLEMENT DANGEREUX | 5 |
| 0.6 - AVERTISSEMENTS POUR LE GAZ RÉFRIGÉRANT R290 | 6 |
| 1 - DESCRIPTION DE L'APPAREIL | 10 |
| 1.1 - CARACTÉRISTIQUES | 10 |
| 1.2 - IDENTIFICATION DES PARTIES PRINCIPALES | 10 |
| 2 - INSTALLATION | 10 |
| 2.1 - TRANSPORT DE L'APPAREIL | 10 |
| 2.2 - MISES EN GARDE | 11 |
| 2.3 - INSTALLATION DE L'APPAREIL | 11 |
| 2.4 - RACCORDEMENT ELECTRIQUE..... | 11 |
| 3 - UTILISATION DE L'APPAREIL | 12 |
| 3.1 - SYMBOLES ET TOUCHES DU PANNEAU DE COMMANDE | 12 |
| 3.2 - FONCTIONNEMENT DE L'APPAREIL..... | 12 |
| 3.2.a - Opérations préliminaires | 12 |
| 3.2.b - Bouton MARCHE/ARRÊT | 12 |
| 3.2.c - Vitesse du ventilateur | 13 |
| 3.2.d - Fonction Minuterie..... | 13 |
| 3.2.e - Activation de l'Écran..... | 13 |
| 3.2.f - Réglage du niveau d'humidité | 13 |
| 3.2.g - Fonction Sécurité enfant | 13 |
| 3.2.h - Fonction Wifi..... | 14 |
| 3.2.i - Fonction Oscillation | 14 |
| 3.3 - SÉLECTION DU MODE | 14 |
| 3.3.a - Mode Laverie..... | 14 |
| 3.3.b - Mode Déshumidification | 14 |
| 3.4 - ÉVACUATION D'EAU | 14 |
| 3.4.a - Vider le réservoir | 14 |
| 3.4.b - Évacuation continue de l'eau | 14 |
| 3.5 - BLACKOUT | 15 |
| 4 - ENTRETIEN ET NETTOYAGE | 15 |
| 4.1 - NETTOYAGE | 15 |
| 4.1.a - Nettoyage de l'appareil..... | 15 |
| 4.2 - NETTOYAGE DU FILTRE | 15 |
| 4.3 - NETTOYAGE DU RÉSERVOIR | 15 |
| 5 - CONSERVATION DE L'APPAREIL | 16 |
| 6 - DONNÉES TECHNIQUES | 16 |
| 7 - PROBLÈMES ET SOLUTIONS | 16 |

ILLUSTRATIONS

Les illustrations sont regroupées dans les pages initiales de la notice



0 - MISES EN GARDE

0.1 - INFORMATIONS GÉNÉRALES

Tout d'abord, nous tenons à vous remercier pour avoir décidé d'accorder votre préférence à un appareil de notre production.

0.2 - SYMBOLOGIE

Les pictogrammes reportés au chapitre suivant permettent de fournir rapidement et de manière univoque les informations nécessaires pour une utilisation correcte de la machine dans des conditions de sécurité.

0.2.1 - Pictogrammes rédactionnels

| | |
|--|---|
| | <p>Il indique que ce document doit être lu attentivement avant d'installer et / ou d'utiliser l'appareil.</p> <p>Il indique que ce document doit être lu attentivement avant toute opération d'entretien et/ou de nettoyage.</p> |
| | <p>Il signale la possibilité d'avoir des informations supplémentaires sur les manuels joints.</p> <p>Il indique que des informations sont disponibles dans la notice d'utilisation ou dans la notice d'installation.</p> |
| | <p>Indique que le personnel préposé à la réparation doit gérer l'appareil conformément à la notice d'installation.</p> |
| | <p>Il indique que l'appareil utilise un réfrigérant inflammable. Si le liquide réfrigérant fuit et qu'il est exposé à une source d'ignition externe, un incendie risque de survenir.</p> |
| | <p>Signale au personnel concerné que l'opération décrite présente, si elle n'est pas effectuée conformément aux normes de sécurité, le risque de provoquer une décharge électrique.</p> |
| | <p>Il signale au personnel concerné que l'opération décrite présente, si elle n'est pas effectuée conformément aux normes de sécurité, le risque de subir des lésions physiques.</p> |
| | <p>Il indique au personnel concerné que l'opération décrite présente, si elle n'est pas effectuée conformément aux normes de sécurité, le risque de subir des brûlures par contact avec des composants à haute température.</p> |
| | <p>Les paragraphes précédés par ce symbole contiennent des informations et des prescriptions très importantes, notamment pour ce qui concerne la sécurité. Le non-respect peut comporter:</p> <ul style="list-style-type: none">- danger pour la sécurité des opérateurs.- perte de la garantie du contrat.- dégageant de la responsabilité du fabricant. |
| | <p>Indique les actions qu'il ne faut absolument pas accomplir.</p> |
| | <p>Il indique au personnel concerné qu'il est interdit de couvrir l'appareil afin d'en éviter la surchauffe.</p> |

0.3 - MISES EN GARDE GÉNÉRALES

LORSQUE VOUS UTILISEZ DES APPAREILS ÉLECTRIQUES, IL EST TOUJOURS NÉCESSAIRE DE SUIVRE SCRUPULEUSEMENT LES CONSIGNES DE SÉCURITÉ FONDAMENTALES AFIN DE RÉDUIRE LES RISQUES D'INCENDIE ET D'ÉLECTROCHOC ET ACCIDENTS A PERSONNES, Y COMPRIS CE QUI SUIT :



1. Document réservé aux termes de la loi avec interdiction de reproduction ou de transmission à tiers sans l'autorisation expresse de la société OLIMPIA SPLENDID. Les machines peuvent subir des mises à jour et par conséquent présenter des éléments différents de ceux qui sont représentés, sans que cela constitue pour autant un préjudice pour les textes contenus dans ce manuel.



2. Lire attentivement le présent manuel avant de procéder à toute opération (installation, entretien, utilisation) et suivre scrupuleusement ce qui est décrit dans chacun des chapitres.



3. Conserver soigneusement le présent livret pour toute consultation ultérieure.

4. Après avoir retiré l'emballage, s'assurer que l'appareil est en parfait état. Les éléments de l'emballage ne doivent pas être laissés à portée des enfants pour qui ils représentent des sources potentielles de danger.

5. LE FABRICANT DECLINE TOUTE RESPONSABILITE EN CAS DE DOMMAGES AUX PERSONNES OU AUX BIENS DERIVANT DU NON-RESPECT DES NORMES CONTENUES DANS LE PRESENT LIVRET.

6. Le fabricant se réserve le droit d'apporter à tout moment des modifications à ces modèles, tout en conservant les caractéristiques essentielles décrites dans le présent manuel.



7. L'entretien d'appareils de déshumidification de l'air tels que celui-ci peut être dangereux en raison de la présence de gaz réfrigérant sous pression et de composants électriques sous tension. En conséquence, toute opération de maintenance (à l'exception d'entretien des filtres) ne doit être effectuée que par du personnel autorisé et qualifié.

8. Les installations effectuées en dehors des instructions fournies par le présent manuel et l'utilisation en dehors des limites de température prescrites annulent la garantie.

9. L'entretien courant des filtres, le nettoyage général extérieur peuvent être effectués même par l'utilisateur, étant donné que ces opérations ne comportent pas de difficulté ou de danger.

10. Durant le montage, et à chaque opération d'entretien, respecter les précautions mentionnées dans ce manuel et sur les étiquettes appliquées dans les appareils, et prendre toutes les précautions suggérées par le bon sens commun et par les Réglementations de Sécurité en vigueur dans le lieu d'installation.



11. En cas de remplacement de composants, utiliser exclusivement des pièces de rechange originales OLIMPIA SPLENDID.



12. Si l'unité n'est pas utilisée pendant longtemps ou que personne ne reste dans la pièce climatisée, il est conseillé de couper l'alimentation pour éviter tout accident.



13. N'utilisez pas de détergents liquides ou corrosifs pour nettoyer l'appareil, ne vaporisez pas d'eau ou d'autres liquides sur l'unité car ils pourraient endommager les composants en plastique et même causer des chocs électriques.



14. Ne pas mouiller l'appareil. Des courts-circuits ou des incendies peuvent survenir. Ne pas immerger l'appareil dans de l'eau ou autres liquides.



15. En cas de défaillance (par exemple : bruit anormal, mauvaise odeur, fumée, élévation anormale de température, fuites électriques, etc.), couper immédiatement l'alimentation électrique. Pour toute réparation, s'adresser exclusivement aux services après-vente agréés par le constructeur et exiger l'utilisation de pièces de rechange originales. Le non-respect de ce qui précède peut compromettre la sécurité de l'appareil.

16. Ne pas laisser l'appareil en fonctionnement si des portes ou des fenêtres sont ouvertes.



17. Ne pas débrancher la fiche secteur pendant le fonctionnement. Risque d'incendie ou de choc électrique.

18. Ne pas appuyer d'objets lourds ou chauds sur l'appareil.

Ne pas s'asseoir ni monter sur l'appareil.

19. Avant de connecter l'électroménager électriquement, assurez-vous que les données de la plaque signalétique correspondent à celles du réseau de distribution d'énergie électrique. La fiche secteur doit impérativement intégrer une mise à la terre. La plaque (11) se trouve sur le côté de l'appareil (Fig.2).

20. Installer l'appareil selon les instructions du constructeur. Une mauvaise installation peut entraîner des dommages aux personnes, animaux et choses, au sujet desquels le constructeur décline toute responsabilité.



21. Ne pas faire fonctionner l'appareil dans une zone fermée comme à l'intérieur d'une armoire car il pourrait provoquer un incendie.

22. En cas d'incompatibilité entre la prise et la fiche de l'appareil, faire remplacer la prise par une autre de type approprié par du personnel professionnellement qualifié, qui devra s'assurer que la section des câbles de la prise est appropriée à la puissance absorbée par l'appareil. En général, l'utilisation d'adaptateurs et/ou de rallonges est déconseillée; si leur utilisation devait être indispensable, ils devraient être conformes aux normes de sécurité en vigueur et leur capacité (A) ne doit pas être inférieure à la capacité maximum de l'appareil.

23. Cet appareil n'est pas destiné à fonctionner au moyen d'un temporisateur externe ou avec un système de télécommande séparé.

24. Utiliser l'appareil toujours et uniquement en position verticale.

25. Ne jamais couvrir de quelque façon que ce soit les grilles respectivement d'entrée et de sortie d'air.

26. Ne pas insérer d'objets étrangers dans les grilles d'entrée et sortie afin d'éviter tout risque de choc électrique, incendie ou dommage à l'appareil.

27. Ne pas utiliser l'appareil:

- avec les mains mouillées ou humides;
- pieds nus.

28. Ne pas tirer le câble de alimentation ou l'appareil lui-même pour débrancher la fiche de la prise de courant.

29. Ne pas utiliser ce produit à la lumière directe du soleil ou à proximité de sources de chaleur, telles que poêles ou radiateurs (Fig.3).

30. Ne pas utiliser ce dispositif près des appareils à gaz (Fig.3).

31. Ne pas actionner l'appareil près des rideaux, car le matériel pourrait être happé dans les prises d'air (Fig.5).

32. Toujours placer l'appareil sur une surface stable, plane et à niveau.

33. Laisser au moins 20 cm d'espace libre sur les côtés et derrière l'appareil et laisser au moins 30 cm d'espace libre au-dessus de l'appareil (Fig.1).

34. Ne pas placer l'appareil près d'une prise électrique (Fig.4).

35. La prise de courant doit être facilement accessible de façon à pouvoir débrancher avec facilité la fiche en cas d'urgence.

36. Ne pas manipuler la fiche les mains mouillées.

37. Ne pas plier, tordre, tirer ou endommager excessivement le cordon d'alimentation.

38. Ne pas dérouler le câble sous des tapis, couvertures et carpettes. Placer le câble dans des zones sans passage de façon à éviter des trébuchements.

39. Débrancher le cordon d'alimentation quand l'unité n'est pas utilisée de façon prolongée et/ou quand personne n'est à la maison.

40. Ne pas utiliser l'appareil à l'extérieur ou sur des surfaces mouillées. Éviter le déversement de liquides sur l'appareil. Ne pas utiliser l'appareil à proximité d'éviers ou de robinets.

41. N'incliner l'appareil sur aucun côté car l'eau qui sort pourrait l'endommager.

41a. Vider l'eau qui a été récupérée dans le réservoir. S'il est installé, le tuyau de drainage doit se trouver en descente pour être certains que l'eau de condensation est constamment évacuée.

42. Nettoyer l'appareil à l'aide d'un chiffon humide ; ne pas utiliser produits ou matériaux abrasifs. Pour nettoyer les filtres voir le paragraphe approprié.
 43. La cause la plus fréquente de surchauffe est le dépôt de poussière ou de peluches dans l'appareil. Éliminer régulièrement ces accumulations en débranchant l'appareil de la prise électrique et en aspirant les grilles.
 44. Ne pas utiliser l'appareil dans des environnements avec des écarts de température considérables car la condensation pourrait se former à l'intérieur de l'appareil lui-même.
 45. Installer le dispositif à au moins 2 mètres des autres appareils électroniques (téléviseur, radio, ordinateur, lecteur DVD, etc.) pour éviter les interférences (Fig.6).
 46. Ne pas utiliser l'appareil aussitôt après la pulvérisation de l'insecticide à gaz ou en présence d'encens qui brûlent, de vapeurs chimiques ou de résidus huileux.
 47. Ne pas utiliser l'appareil sans les filtres correctement positionnés.
 48. Le démontage, la réparation ou la reconversion par une personne non autorisée pourrait comporter des dommages graves et entraîner l'annulation de la garantie du fabricant.
 49. Ne pas utiliser l'appareil en cas de panne ou de dysfonctionnement, si le câble ou la fiche est endommagé ou si l'appareil est tombé ou endommagé de quelque façon que ce soit. Éteindre l'appareil, débrancher la fiche de la prise de courant et la faire vérifier par du personnel qualifié.
 50. Ne pas démonter ni modifier abusivement l'appareil.
 51. En cas de pertes de gaz d'autres appareils, aérer soigneusement la pièce avant de mettre en marche le climatiseur.
 52. Utiliser l'appareil uniquement dans des pièces avec des températures comprises entre 5°C et 32°C.
 53. Réparer l'appareil tout seul est extrêmement dangereux.
 54. Si vous décidez de ne plus utiliser un appareil de ce type, il est recommandé de le mettre hors d'usage en coupant le câble d'alimentation, après avoir débranché la fiche de la prise de courant. Il est en outre recommandé de rendre inoffensives les éléments de l'appareil susceptibles de constituer un danger, notamment pour les enfants, qui pourraient se servir de l'appareil hors d'usage pour jouer.
 55. Ne pas laisser l'appareil exposé aux agents atmosphériques (pluie, soleil, etc.).
 56. Ne pas utiliser l'appareil à proximité de la baignoire, de la douche ou d'une piscine.
- Type et caractéristiques des fusibles: AT; 2A



0.4 - USAGE PRÉVU

- L'appareil doit être utilisé exclusivement comme ventilateur ou déshumidificateur dans le seul but de rendre confortable la pièce où l'on séjourne.
- Cet appareil est conçu **UNIQUEMENT** pour une utilisation domestique ou semblable.
- Un usage impropre de l'appareil avec d'éventuels dommages causés aux personnes, biens ou animaux déchargeant OLIMPIA SPLENDID de toute responsabilité.

0.5 - USAGE NON PRÉVU ET POTENTIELLEMENT DANGEREUX

- N'installez pas de déshumidificateurs dans des environnements contenant des gaz inflammables, des gaz explosifs, des environnements très humides (laveries, serres, etc.) ou dans des pièces où d'autres machines qui génèrent une forte source de chaleur, à proximité d'une source d'eau salée ou sulfureuse.



- **NE PAS** utiliser de gaz, d'essence ou d'autres liquides inflammables à proximité de l'appareil.





N'utilisez ce produit que conformément aux spécifications indiquées dans cette notice. Toute utilisation autre que celle spécifiée risque d'entraîner de graves lésions.

LE FABRICANT N'ASSUME AUCUNE RESPONSABILITÉ EN CAS DE DOMMAGES À DES PERSONNES OU À DES BIENS DUES À LA NON-OBSERVATION DES CONSIGNES CONTENUES DANS CETTE NOTICE.

0.6 - AVERTISSEMENTS POUR LE GAZ RÉFRIGÉRANT R290

1. L'APPAREIL CONTIENT DU GAZ R290 (CLASSIFICATION D'INFLAMMABILITÉ A3)
2. L'APPAREIL DOIT ÊTRE STOCKÉ DANS UNE PIÈCE BIEN VENTILÉE OÙ LA TAILLE DE LA PIÈCE CORRESPOND AUX MESURES INDIQUÉES POUR L'UTILISATION DE L'APPAREIL.
3. L'APPAREIL DOIT ÊTRE INSTALLÉ, UTILISÉ ET RANGÉ DANS UNE PIÈCE DONT LA SURFACE DU SOL EST SUPÉRIEURE À LA VALEUR INDIQUÉE DANS LE TABLEAU.

| Quantité de gaz R290 en Kg (Voir étiquette données sur l'appareil) | 0,045 | 0,050 | 0,055 | 0,060 | 0,065 | 0,070 | 0,075 | 0,080 | 0,085 |
|---|-------|-------|-------|-------|-------|-------|-------|-------|-------|
| Taille minimale de la pièce pour utilisation et stockage (m ²) | 4 | 4 | 4 | 4 | 5 | 5 | 5 | 5 | 6 |

4. CET APPAREIL CONTIENT UNE QUANTITÉ DE GAZ RÉFRIGÉRANT R290 ÉGALE À CELLE INDIQUÉE SUR L'ÉTIQUETTE DE DONNÉES FIGURANT SUR L'APPAREIL.
5. IL EST INDISPENSABLE DE RANGER L'APPAREIL DANS UNE PIÈCE SANS LA PRÉSENCE DE SOURCES D'INFLAMMATION EN FONCTIONNEMENT CONTINU (PAR EXEMPLE : FLAMMES NUES, APPAREILS À GAZ OU APPAREILS DE CHAUFFAGE ÉLECTRIQUES).
6. Ne pas percer ou brûler.
7. Ne pas oublier que les réfrigérants peuvent être inodores.
8. R290 est un gaz réfrigérant conforme aux directives environnementales européennes. Ne percer aucune partie du circuit du réfrigérant.
9. Ne pas utiliser de moyens pour accélérer le processus de dégivrage ou de nettoyage, autres que ceux préconisés par le fabricant.
10. Lors du dégivrage et du nettoyage de l'appareil, ne pas utiliser d'autres outils que ceux recommandés par le fabricant.
11. Si l'appareil est installé, utilisé ou rangé dans une zone non ventilée, le lieu de destination doit être conçue de manière à empêcher toute accumulation de fuites de réfrigérant, dues aux chauffages électriques, aux cuisinières ou à d'autres sources d'allumage.
12. Se conformer aux normes nationales en matière de gaz.
13. Veiller à ce que les ouvertures de ventilation ne soient pas entravées.
14. L'appareil doit être stocké de manière à éviter les dommages mécaniques.
15. Toute personne qui travaille au-dessus ou à l'intérieur d'un circuit de réfrigération doit être avoir un certificat valide qui prouve sa compétence à manipuler les réfrigérants en toute sécurité, conformément à une spécification d'évaluation reconnue par le secteur.
16.  L'entretien ne doit être effectué qu'en suivant scrupuleusement les recommandations du fabricant de l'appareil. L'entretien et les réparations nécessitant l'assistance d'un autre personnel spécialisé doivent être effectués sous la supervision d'une personne qualifiée dans l'utilisation de réfrigérants inflammables.
17. TRANSPORT D'APPAREILS CONTENANT DES RÉFRIGÉRANTS INFLAMMABLES
Se référer aux règlements nationaux.
18. MARQUAGE DE L'APPAREIL PAR DES SYMBOLES
Se référer aux règlements nationaux.
19. ÉCOULEMENT CONTENANT DES RÉFRIGÉRANTS INFLAMMABLES
Se référer aux règlements nationaux.
20. STOCKAGE DE L'APPAREIL/DISPOSITIFS
Le stockage de l'appareil doit être conforme aux instructions du fabricant.
21. STOCKAGE DE L'APPAREIL (INVENDU)
L'emballage doit être construit de manière à ce que tout dommage mécanique de l'appareil à l'intérieur n'entraîne pas de perte de réfrigérant.
Le nombre maximal de pièces de l'appareil pouvant être stockées ensemble est indiqué par la réglementation locale.
22.  INFORMATIONS SUR L'ENTRETIEN
 - a) Contrôles de la zone
Avant de commencer à utiliser des systèmes contenant des réfrigérants inflammables, il est nécessaire de faire des contrôles de sécurité afin de minimiser le risque d'inflammation. Respectez les consignes suivantes pour réparer le système de réfrigérant avant de l'utiliser.
 - b) Exécution du travail
Les travaux doivent être effectués sous contrôle afin de minimiser le risque de présence de gaz ou de

- vapeurs inflammables lors de leur exécution.
- c) Zone de travail générale
 Tout le personnel préposé à la maintenance et les autres opérateurs présents dans la zone de travail doivent être informés de la nature en cours. Évitez de travailler dans des espaces exigus. Coupez l'alimentation dans l'espace qui entoure la zone de travail. Assurez-vous que la zone est en sécurité grâce au contrôle des matériaux inflammables.
- d) Contrôle de la présence de liquide réfrigérant
 Contrôlez la zone avec un détecteur de liquide réfrigérant spécifique avant et pendant l'exécution du travail afin de s'assurer que le technicien est bien conscient de la présence d'atmosphères potentiellement inflammables. Vérifiez que l'appareil de détection des fuites utilisé convient à une utilisation avec des liquides réfrigérant inflammables, c'est-à-dire qu'il ne provoque pas d'étincelles, qu'il est correctement fermé ou intrinsèquement sûr.
- e) Présence d'extincteurs
 Si des travaux à chaud sont nécessaires sur l'appareil de réfrigération ou sur toute partie de celui-ci, un équipement de lutte contre les incendies adéquat doit être disponible. Gardez toujours un extincteur sec ou à poudre de CO₂ à proximité de la zone de recharge.
- f) Absence de sources inflammables
 Aucun opérateur qui exécute un travail de système de réfrigération impliquant l'exposition de toute tuyauterie contenant ou ayant une teneur en réfrigérant inflammable ne doit utiliser une source inflammable susceptibles de causer un incendie ou une explosion.
 Toutes les sources possibles d'inflammation, y compris la consommation de cigarettes, doivent être suffisamment éloignées du lieu d'installation, de réparation, de retrait et d'élimination, pendant lesquelles le réfrigérant inflammable pourrait être répandu dans l'espace environnant.
 Avant que les travaux ne commencent, examinez la zone autour de l'appareil pour s'assurer qu'il n'y a aucun élément inflammable ou risque d'inflammation.
 Utilisez des panneaux anti-fumée.
- g) Zone ventilée
 Assurez-vous que la zone d'installation est à l'extérieur ou correctement ventilée avant de mettre le système en marche ou d'effectuer des opérations à chaud. Veuillez à ce que le degré de ventilation soit présent pendant toute la durée des travaux.
 La ventilation doit être en mesure de disperser en toute sécurité tout réfrigérant dégagé et, si possible, l'expulser vers l'extérieur dans l'atmosphère.
- h) Contrôles de l'appareil de réfrigération
 Lorsque les composants électriques sont remplacés, veillez à ce qu'ils soient appropriés et conformes aux spécifications indiquées.
 Les consignes du fabricant en matière d'entretien et de service doivent toujours être respectées. En cas de doute, veuillez consulter le SAV du fabricant.
 Veuillez effectuer les contrôles suivants sur les installations qui utilisent des réfrigérants inflammables : vérifiez que la taille de la charge est conforme aux dimensions de la pièce où sont installées les pièces contenant du réfrigérant ; que le système et les orifices de ventilation fonctionnent correctement et qu'ils ne sont pas obstrués ; si vous utilisez un circuit de réfrigérant, vérifiez la présence de réfrigérant dans le circuit secondaire ; que le marquage appliqué sur la machine reste visible et lisible.
 Les marquages et les panneaux d'indication illisibles doivent être remplacés ; que les tubes et les composants de réfrigération sont installés à une position où ils ne risquent pas d'être exposés à une substance susceptible de corroder les composants contenant du réfrigérant, sauf si ces composants comportent un matériau intrinsèquement résistant à la corrosion ou sont convenablement protégés par ce dernier.
- i) Contrôles sur les appareils électriques
 La réparation et l'entretien des composants électriques doivent inclure les contrôles de sécurité initiaux et les procédures d'inspection des composants.
 En cas de panne susceptible de nuire à la sécurité de l'appareil, évitez d'alimenter le circuit électriquement avant d'avoir résolu le problème. Utilisez une solution temporaire appropriée si le problème ne peut pas être résolu immédiatement mais que l'appareil doit continuer à fonctionner.
 Veuillez indiquer une telle situation au propriétaire de l'équipement afin que toutes les parties en soient informées. Les contrôles de sécurité initiaux comprennent le contrôle de la décharge des condensateurs. Ce contrôle doit être effectué en toute sécurité pour éviter les étincelles ; vérifiez que les composants électriques et les faisceaux de tension ne sont pas exposés pendant le chargement, la restauration ou la purge du système ; vérifiez la continuité de la mise à la terre.

23. RÉPARATIONS DES COMPOSANTS SCÉLLÉS

- a) Lors de la réparation de composants scellés, toutes les alimentations électriques doivent être débranchées de l'appareil à traiter avant de retirer tout couvercle scellé, etc. S'il est absolument nécessaire de mettre le matériel sous tension pendant la réparation, veillez à installer un dispositif de détection de fuite qui soit en fonctionnement permanent au point le plus critique pour avertir l'opérateur d'une situation potentiellement dangereuse.
- b) Faites notamment attention aux points suivants pour vous assurer que le capot n'est pas modifié de manière à affecter le niveau de sécurité lors de l'utilisation de composants électriques. Cela inclut les dommages aux câbles, le nombre excessif de connexions, les bornes non fabriquées conformément aux spécifications d'origine, les dommages aux joints, la mauvaise installation des presse-câbles, etc. Assurez-vous que l'appareil est correctement monté. Assurez-vous que les joints d'étanchéité ou les matériaux de scellage ne se sont pas détériorés de manière à ne plus pouvoir empêcher la pénétration d'atmosphères inflammables. Les pièces de rechange doivent être conformes aux spécifications du fabricant.



L'utilisation de matériau de scellant à la silicone pourrait nuire à l'efficacité de certains types de systèmes de détection de fuites. N'isolez pas les composants de sécurité intrinsèque avant de les utiliser.

24. RÉPARATION DE COMPOSANTS DE SÉCURITÉ INTRINSÈQUE

N'appliquez aucune charge inductive ni capacité permanente au circuit sans vous assurer qu'elle ne dépasse pas la tension et le courant maximaux autorisés pour l'appareil utilisé. Les composants de sécurité intrinsèque sont les seuls à pouvoir fonctionner sous tension en présence d'une atmosphère inflammable. Le système d'essai doit avoir le bon ampérage. Remplacez les composants uniquement par des pièces de rechange spécifiées par le fabricant. Des pièces autres que celles indiquées peuvent provoquer l'inflammation du réfrigérant dans l'atmosphère après une fuite.

25. CÂBLAGE

Vérifiez que le câblage n'est pas soumis à l'usure, à la corrosion, à une pression excessive, aux vibrations, aux arêtes vives ou à tout autre effet néfaste sur l'environnement. Pendant le contrôle, n'oubliez jamais les effets du vieillissement ou des vibrations constantes causés par des éléments tels que les compresseurs ou les ventilateurs.

26. DÉTECTION DE RÉFRIGÉRANTS INFLAMMABLES

N'utilisez en aucun cas des sources d'inflammation potentielles pour détecter les fuites de réfrigérant. N'utilisez pas de flamme oxyhydrique (ni aucun autre système de détection qui utilise une flamme libre).

27. MÉTHODES DE DÉTECTION DE FUITES

Les méthodes de détection des fuites ci-après sont considérées comme acceptables pour les systèmes contenant des réfrigérants inflammables. Utilisez des détecteurs de fuites électroniques pour les réfrigérants inflammables, même si la sensibilité risque de ne pas être adéquate ou qu'un recalibrage s'impose. (L'appareil de détection doit être calibré dans une zone sans réfrigérant.) Assurez-vous que le détecteur n'est pas une source potentielle d'inflammation et qu'il convient au réfrigérant utilisé. L'appareil de détection de fuite doit être réglé sur un pourcentage de réfrigérant LFL et calibré en fonction du réfrigérant utilisé en confirmant le pourcentage de gaz approprié (maximum 25 %). Les fluides de détection des fuites peuvent être utilisés avec la plupart des réfrigérants, en veillant ne pas utiliser des détergents contenant du chlore, une substance pourrait réagir avec le réfrigérant et corroder la tuyauterie en cuivre. Si une fuite est suspectée, toutes les flammes nues doivent être supprimées / éteintes. Si une fuite de réfrigérant nécessitant une soudure est détectée, récupérez tout le réfrigérant du système ou isolez-le (par des vannes d'arrêt) dans une partie du système à l'écart de la fuite. L'azote exempt d'oxygène (OFN) doit ensuite être libéré dans le système avant et pendant le processus de soudage.

28. ÉLIMINATION ET VIDANGE

Utilisez les procédures conventionnelles lorsque vous travaillez sur le circuit de réfrigérant pour des réparations ou pour toute autre raison. Malgré cela, il est important que la meilleure pratique soit respectée, car l'inflammabilité doit être prise en compte. Respectez la procédure ci-après :

- Éliminez le réfrigérant ;
- Purgez le circuit avec du gaz inerte ;
- Vidangez ;
- Purgez à nouveau avec un gaz inerte ;
- Ouvrez le circuit en coupant ou en soudant.

Veillez à rétablir la charge de réfrigérant dans les cylindres de récupération appropriés. Nettoyez le système avec de l'OFN pour sécuriser l'unité. Il est possible de voir répéter ce processus plusieurs fois. N'utilisez pas d'air comprimé ou d'oxygène pour cette opération.

Achievez le nettoyage en remplissant le vide dans le système avec l'OFN et en le remplissant jusqu'à ce que la pression de travail soit atteinte, puis en dispersant l'OFN dans l'atmosphère et en ramenant finalement le système à vide. Répétez le processus jusqu'à ce qu'il ne reste plus de réfrigérant dans le système. A la dernière charge d'OFN, veuillez amener le système à la pression atmosphérique pour pouvoir l'utiliser. Cette opération est absolument essentielle si des opérations de soudage doivent être effectuées au niveau de la tuyauterie.

Assurez-vous que la sortie de la pompe à vide ne se trouve à proximité d'aucune source d'inflammation et que la ventilation est disponible.

29. PROCÉDURES DE CHARGEMENT

En plus des procédures de chargement classiques, les conditions ci-après sont à remplir :

Veuillez à ce qu'aucune contamination de divers réfrigérants ne se produit pendant le chargement de l'appareils. Les tubes doivent être les plus courts possibles afin de minimiser la quantité de réfrigérant qu'elles contiennent.

Maintenez les cylindres en position verticale.

Assurez-vous que le système de réfrigération est mis à la terre avant de le charger avec du réfrigérant.

Étiquetez le système une fois chargé (si l'étiquetage n'a pas encore été fait).

Veillez à ne pas surcharger le système de réfrigération. Testez la pression avec l'OFN avant de charger le système. Effectuez le test d'étanchéité du système à la fin de la charge mais avant la mise en service. Un autre test d'étanchéité doit être effectué avant de quitter le site d'installation.

30. MISE HORS SERVICE

Pour exécuter cette procédure, le technicien préposé doit impérativement se familiariser au préalable avec l'appareil et tous ses composants.

Il y a lieu de récupérer tous les réfrigérants en toute sécurité.

Avant de procéder à cette opération, prélevez un échantillon d'huile et de liquide de refroidissement au cas où une analyse serait nécessaire avant de réutiliser le réfrigérant récupéré. Il est essentiel que l'alimentation électrique soit disponible avant de commencer cette procédure.

- a) Familiarisez-vous avec l'appareil et son fonctionnement.
- b) Isolez le système électriquement.
- c) Avant d'exécuter cette procédure, assurez-vous que :
 - Le matériel de manutention mécanique est disponible, si nécessaire, pour déplacer les cylindres de réfrigérant ;
 - Tous les dispositifs de protection sont disponibles et utilisés correctement.
 - Le processus de récupération est toujours contrôlé par une personne compétente ;
 - L'équipement de récupération et les cylindres sont conformes aux normes appropriées.
- d) Videz le système de refroidissement, si possible.
- e) S'il est impossible d'avoir un état de vide, utilisez un collecteur afin que le réfrigérant puisse être éliminé des différentes parties du système.
- f) Assurez-vous que le cylindre se trouve sur les balances avant de passer à la récupération.
- g) Mettez en marche l'équipement de récupération et utilisez-le conformément aux instructions du fabricant.
- h) Ne surchargez pas les cylindres. (Pas plus de 80% du volume de charge liquide).
- i) Ne dépassez pas la pression maximale de service du cylindre même temporairement.
- j) Lorsque les cylindres ont été remplis correctement et que le processus est terminé, assurez-vous que ces derniers et l'équipement sont immédiatement retirés du site d'installation et que toutes les vannes d'isolement sont fermées.
- k) Le réfrigérant récupéré ne doit pas être chargé dans un autre système de réfrigération à moins d'avoir été nettoyé et vérifié.

31. ÉTIQUETAGE

L'équipement doit porter une étiquette indiquant qu'il a été mis hors service et vidé du réfrigérant. Dated et signez l'étiquette. Assurez-vous que l'appareil comporte des étiquettes indiquant qu'il contient du réfrigérant inflammable.

32. RÉCUPÉRATION

Lors de l'extraction du réfrigérant d'un système, que ce soit pour l'entretien ou la mise hors service, il y a lieu d'éliminer tous les réfrigérants en toute sécurité. Lors du transfert du réfrigérant dans les cylindres, assurez-vous que seuls les cylindres appropriés pour la récupération du réfrigérant sont utilisés. Assurez-vous que le bon nombre de cylindres est disponible pour stocker la charge totale du système. Tous les cylindres à utiliser sont conçus pour le réfrigérant récupéré et étiquetés de la même manière (c'est-à-dire des cylindres spéciaux pour la récupération du réfrigérant). Ces cylindres doivent être équipés d'une vanne

de surpression et des vannes d'arrêt correspondantes entièrement fonctionnelles.

Les cylindres de récupération vides sont placés sous vide et, si possible, refroidis avant la récupération. L'équipement de récupération doit être en parfait état de marche, avec un mode d'emploi à portée de main et adapté à la récupération des réfrigérants inflammables. De plus, un groupe de balances calibrées doit être disponible et parfaitement fonctionnelles. Les tubes doivent être équipés de joints hermétiques avec déconnexion en parfait état. Avant d'utiliser l'équipement de récupération, veillez à ce qu'il soit en bon état de marche, correctement entretenu et que tout composant électrique associé soit scellé afin d'empêcher toute inflammation en cas de dispersion du réfrigérant. Consultez le fabricant en cas de doute. Le réfrigérant récupéré doit être renvoyé à son fournisseur dans le cylindre de récupération approprié et accompagné de la note de transfert de déchets correspondant. Ne mélangez pas les réfrigérants dans les unités de récupération et en particulier dans les cylindres. Si les compresseurs ou les huiles de compresseurs doivent être éliminés, assurez-vous qu'ils ont été vidés à un niveau acceptable pour que le réfrigérant inflammable ne reste pas dans le lubrifiant. Le processus de vidange doit être effectué avant de retourner le compresseur aux fournisseurs. Utilisez uniquement des systèmes de chauffage électrique sur le corps du compresseur pour accélérer ce processus. Éliminez l'huile d'un système en toute sécurité.

1 - DESCRIPTION DE L'APPAREIL

1.1 - CARACTÉRISTIQUES

L'appareil est emballé unitairement dans un emballage en carton.

Conserver l'emballage en position verticale.

Le déshumidificateur enlève énergiquement l'humidité de l'air, baisse l'humidité de la pièce et maintient l'environnement sec et agréable. Il est possible de sélectionner le niveau d'humidité désiré à travers l'hygrostat numérique.

En utilisant la minuterie, il est possible de configurer l'allumage et l'extinction automatique de l'appareil.

1.2 - IDENTIFICATION DES PARTIES PRINCIPALES (Fig.A)

- | | |
|-----------------------------|--|
| 1. Coque frontale | 8. Roues |
| 2. Grille sortie d'air | 9. Câble d'alimentation |
| 2a. Volet | 10. Filtre |
| 3. Poignée | 10a. Filtre aux charbons actifs |
| 4. Panneau de commande | 10b. Filtre HEPA |
| 4a. Affichage supérieur | 11. Plaque données |
| 4b. Affichage avant | 12. Notice d'instruction |
| 5. Grille d'entrée de l'air | 13. Raccord de vidange de condensat |
| 6. Coque arrière | 14. Tuyau d'évacuation de la condensation en continu |
| 7. Réservoir d'eau | |

2 - INSTALLATION

2.1 - TRANSPORT DE L'APPAREIL

-  **Le transport et la manutention de l'appareil doivent être effectués en position verticale.**
- **Dans le cas de transport en position horizontale, attendre au moins une heure avant de le mettre en marche.**
 - **Avant de déplacer ou de transporter l'appareil, évacuez complètement l'eau de condensat en procédant comme décrit à la section 3.4.a**



RECOMMANDATION

Transport de l'appareil sur sols délicats (par exemple sols en bois) :

- **Videz complètement le condensat.**
- **Faire particulièrement attention en cas de déplacement de l'appareil car les roues risqueraient de laisser des traces sur le sol. Les roulettes, bien qu'elles soient réalisées dans un matériau rigide et qu'elles soient pivotantes, peuvent s'abîmer à l'usage ou s'encrasser. Il est recommandé de vérifier que les roues sont propres et libres dans leur mouvement.**

2.2 - MISES EN GARDE



Le non-respect de ce qui suit peut entraîner des dommages à l'appareil.

- Installer le climatiseur sur une surface plate, stable et au sol.
- Brancher l'appareil uniquement à des prises de courant équipées de mise à la terre.
- Assurez-vous que les rideaux ou les autres objets ne colmatent pas les filtre d'aspiration d'air (Fig.5).
- Garantir une distance minimum de 20/30 cm entre l'appareil et les objets adjacents (Fig.1).
- Mettez toujours l'appareil en marche en veillant à ce que l'aspiration et la sortie d'air ne soient pas entravées.
- L'appareil ne doit pas être utilisé dans des pièces de type buanderie.
- Installer l'appareil uniquement dans des pièces sèches.
- L'appareil ne doit pas être mis en marche en présence de matériaux, de vapeurs ou de liquides dangereux.
- Nettoyez les filtres à air au moins une fois par semaine.

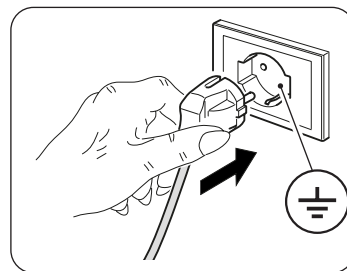

2.3 - INSTALLATION DE L'APPAREIL

- Après avoir retiré l'emballage, s'assurer que l'appareil est en parfait état; en cas de doute, ne pas l'utiliser et s'adresser au personnel qualifié.
- Installer l'appareil sur un sol dur et plat en maintenant la ventilation dans la pièce.
- Placer l'appareil dans un lieu adapté.
S'assurer que les rideaux ou autres objets ne gênent pas le flux d'air (Fig.5).
- Laisser au moins 20 cm d'espace libre sur les côtés et derrière l'appareil et laisser au moins 30 cm d'espace libre au-dessus de l'appareil (Fig.1).
- Enlever le réservoir (7) et dérouler le câble d'alimentation (9).
- Repositionner **correctement** le réservoir (7) dans le corps de l'appareil.
- Introduire la fiche dans la prise du courant ; l'appareil émet un « bip » et l'écran affiche le pourcentage d'humidité du local.

2.4 - RACCORDEMENT ELECTRIQUE

L'appareil est livré avec un cordon d'alimentation avec prise.

Avant de brancher l'appareil, s'assurer que :

- Les valeurs de la tension et la fréquence sont conformes aux spécifications relatives aux données de la machine.
- La ligne d'alimentation soit équipée d'une connexion de mise à la terre efficace et correctement dimensionnée pour une absorption maximum de l'appareil.
- Sur l'alimentation électrique de l'appareil doit être effectué pour un dispositif de déconnexion de pôle approprié conformément aux règles d'installation nationales.
- L'équipement est alimenté exclusivement par une prise compatible avec la fiche fournie.

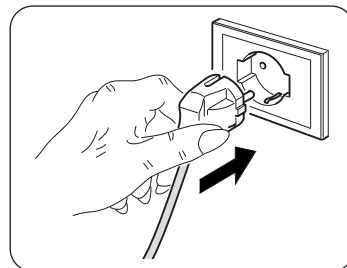

RECOMMANDATION

Tout remplacement du câble d'alimentation ne doit être effectuée par le service technique Olimpia Splendid ou par du personnel ayant des qualifications similaires.

3 - UTILISATION DE L'APPAREIL

3.1 - SYMBOLES ET TOUCHES DU PANNEAU DE COMMANDE (Fig.B)

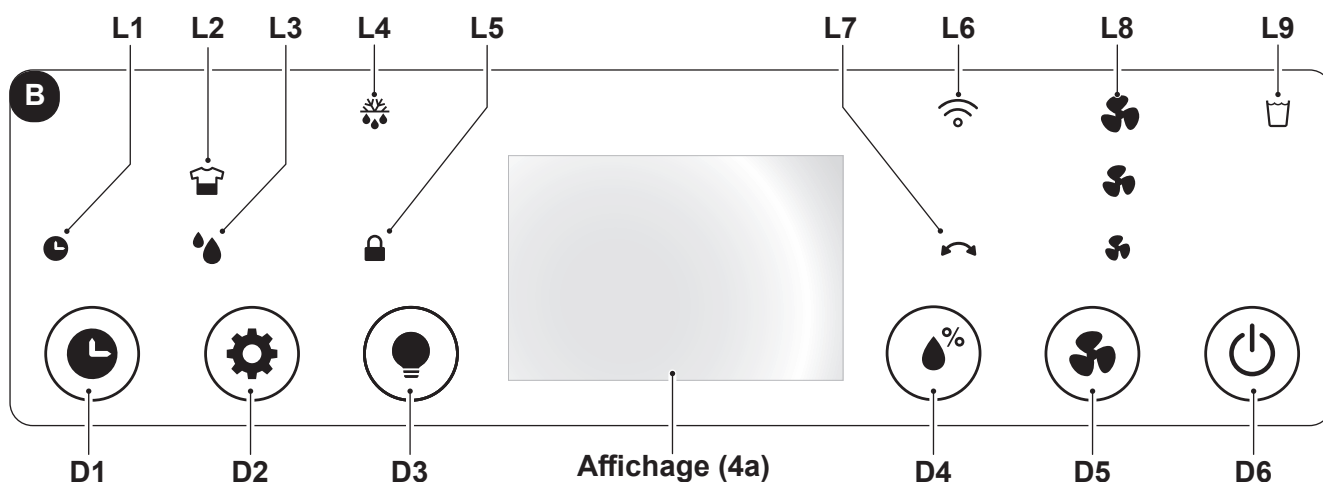

- **D1** : Bouton « **Minuterie** » ;
- **D2** : Bouton de sélection du mode :
« **Laverie** » - « **Déshumidification** » ;
- **D3** : Bouton « **Voyant** » ;
- **D4** : Bouton « **Configuration du niveau d'humidité** » ;
- **D5** : Bouton « **Vitesse** » ;
- **D6** : Bouton « **de marche/arrêt** ».
- **L1** : Voyant « **Minuterie** » actif ;
- **L2** : Voyant mode « **Laverie** » actif.
- **L3** : Voyant mode « **Déshumidification** » actif ;
- **L4** : Voyant « **Fonction Dégivrage** » actif ;
- **L5** : Voyant mode « **Verrouillage Enfant** » actif ;
- **L6** : Voyant mode « **Wi-Fi** » actif ;
- **L7** : Voyant « **Oscillation** » actif ;
- **L8** : Voyant de vitesse du ventilateur ;
- **L9** : Voyant « **Réservoir d'eau plein** » ;

3.2 - FONCTIONNEMENT DE L'APPAREIL

Pour utiliser l'appareil, procéder comme suit :



**NE rien insérer (doigts, main, objets, etc.) dans la bouche de sortie d'air afin d'éviter d'endommager l'appareil.
Risque de coupures ou de blessures !**

3.2.a - Opérations préliminaires



- **Placez l'appareil sur un plan stable, non incliné, d'au moins 20/30 cm. du mur ou de tout autre objet, afin d'assurer une aération correcte de l'air (Fig.1). Placez-le sur une surface résistante à l'eau, car toute fuite d'eau pourrait endommager les meubles ou le sol.**
- **Ne placez pas l'appareil directement sur des tapis, des serviettes, des couvertures ou d'autres surfaces absorbantes.**
- **Introduisez la fiche dans la prise de courant.**



Avant de connecter l'électroménager électriquement, assurez-vous que les données de la plaque signalétique correspondent à celles du réseau de distribution d'énergie électrique.

3.2.b - Bouton MARCHÉ/ARRÊT

En appuyant sur le bouton **ON/OFF** (D6) l'appareil s'allume ; les affichages visualisent le pourcentage d'humidité relevé.

Pour éteindre l'appareil, appuyez de nouveau sur le bouton **MARCHÉ / ARRÊT** (D6).

3.2.c - Vitesse du ventilateur

En appuyant sur le bouton « **Vitesse** » (D1) vous pouvez sélectionner la vitesse du ventilateur :

Haute  --> Moyenne  --> Min.  --> Haute  --> ...

Une fois la vitesse du ventilateur sélectionnée, le voyant correspondant (L8) demeure actif.



Si le mode « LAVERIE » est actif, il est impossible de modifier la vitesse du ventilateur.

3.2.d - Fonction Minuterie

Appuyer sur la touche « **Timer** » (D1) pour programmer le délai d'activation du mode « **ON** » (en marche) ou du mode « **OFF** » (extinction).

En mode « **ON** », appuyer une ou plusieurs fois sur la touche « **Timer** » (D1); le délai d'extinction de l'appareil s'affichera à l'écran, en heures (0 -> 1 -> 2 -> ... -> 23 -> 24 -> 0 -> 1 -> ...).

Une fois la valeur souhaitée sélectionnée, attendre quelques secondes pour permettre la mémorisation de la valeur configurée, après quoi l'appareil s'éteindra (OFF); le voyant (L1) s'allumera en vert.

En mode « **OFF** », appuyer une ou plusieurs fois sur la touche « **Timer** » (D1); l'écran affiche le délai d'activation de démarrage de l'appareil en heures (0 -> 1 -> 2 -> ... -> 23 -> 24 -> 0 -> 1 -> ...).

Une fois la valeur souhaitée sélectionnée, attendre quelques secondes pour permettre la mémorisation de la valeur configurée, après quoi l'appareil démarrera (ON); le voyant (L1) s'allumera en vert.

Pour annuler la programmation de la minuterie, appuyer une ou plusieurs fois sur la touche « **Timer** » (D1) jusqu'à sélectionner la valeur « 0 » ou appuyer sur la touche « **ON/OFF** » (D6).

3.2.e - Activation de l'Écran

En appuyant en même temps sur les boutons « **Configuration du niveau d'humidité** » (D4) et « **Voyant** » (D4) la température ambiante relevée est visualisée sur les affichages.

L'affichage (4b) visualise le niveau d'humidité avec une variation de couleur :

Pourcentage d'humidité > 70% couleur **Rouge**

Pourcentage d'humidité 50-70% couleur **Verte**

Pourcentage d'humidité < 50% couleur **Bleue**

Après environ 20 secondes sans qu'aucun bouton n'ait été appuyé, les affichages réduisent automatiquement leur luminosité. En appuyant sur le bouton « **Voyant** » (D3) les affichages et les voyants actifs s'éteignent, la machine continue de fonctionner.

3.2.f - Réglage du niveau d'humidité

Appuyer sur le bouton « **Configuration du niveau d'humidité** » (D4) pour sélectionner le niveau d'humidité désiré dans l'environnement:

“CO” (Cycle continu) ----> 30% ----> 35% ----> ... ----> 85% ----> 90% ----> “CO” (Cycle continu) ----> ..

La valeur réglable doit être comprise entre 30% et 90% avec intervalles de 5%.

Après un certain temps de fonctionnement, lorsque le pourcentage d'humidité présent dans la pièce est inférieur à la valeur configurée, le compresseur s'arrêtera temporairement.

Après un certain temps de fonctionnement, lorsque le pourcentage d'humidité présent dans la pièce est inférieur à la valeur configurée, le compresseur s'arrêtera temporairement.

Lorsque l'appareil est en marche (mode ON), une déshumidification périodique peut être temporairement interrompue pour dégivrer l'échangeur thermique.



Au moment de l'allumage l'appareil démarre en mode « Déshumidification ».

3.2.g - Fonction Sécurité enfant

En appuyant sur le bouton « **Led** » (D3) pendant environ 5 secondes la fonction « sécurité enfants » est activée ; la LED (L5) s'allume. Dans cette condition tous les boutons sont bloqués.

Appuyez à nouveau sur le bouton « **Led** » (D3) pendant environ 5 secondes pour désactiver cette fonction.

3.2.h - Fonction Wifi

En appuyant sur le bouton « **Speed** » (D5) pendant environ 5 secondes la fonction « Wifi » est activée ; la LED (L6) commence à clignoter.



Lorsque l'appareil se connecte au smartphone, la LED (L6) cesse de clignoter et reste fixe sur l'écran.



Les instructions pour la connexion au réseau WiFi et à utilisation de l'Appli sont disponible sur www.olimpiasplendid.fr dans la zone télécharger.

3.2.i - Fonction Oscillation

En appuyant sur le bouton « **mode** » (D2) pendant environ 3 secondes la fonction d'oscillation du s'active/ se désactive (2a).

3.3 - SÉLECTION DU MODE

3.3.a - Mode Laverie

En appuyant sur le bouton « **Laverie** » (D2) l'appareil s'active en mode « **CO** » (cycle continu), le compresseur et le ventilateur continuent de travailler indépendamment du niveau d'humidité relevé.

Dans ce mode le ventilateur fonctionnera à la vitesse maximale.

3.3.b - Mode Déshumidification

En appuyant sur le bouton « **Déshumidification** » (D2) l'appareil démarre avec le pourcentage d'humidité défini durant la dernière utilisation, pour le modifier appuyer sur le bouton « **Configuration du niveau d'humidité** » (D4).

3.4 - ÉVACUATION D'EAU

3.4.a - Vider le réservoir

- Lorsque le voyant « **Réservoir d'eau plein** » (L9) de l'appareil s'allume, le vibreur sonne indiquant la nécessité de vider le réservoir (7).
- En utilisant les deux mains, enlever le réservoir (7) du corps de l'appareil (Fig.7).
- Vider le réservoir (7).



Pour vider correctement le réservoir (7) soulever la languette (7b) et faire sortir l'eau. Avant de repositionner le réservoir (7) fermer la languette (7b) (figure 8).

- Repositionner correctement le réservoir (7) dans le corps d'appareil, autrement la LED (L9) reste allumée et l'appareil ne fonctionne pas.

3.4.b - Évacuation continue de l'eau

- Le cas échéant, il est possible de connecter le petit tuyau fourni en dotation (14) au raccord (13) pour évacuer continuellement l'eau collectée durant la déshumidification.
- **Éteindre l'appareil et débrancher la fiche de la prise de courant.**
- Connecter le tuyau en caoutchouc (14) d'un diamètre interne de 10mm au raccord (13) (Fig. 9).
- Il est recommandé de fixer le tuyau (14) au raccord (13) avec un collier (non fourni).
- Repositionner correctement le réservoir (7) dans le corps de l'appareil en passant le tuyau (14) dans le logement prévu à cet effet du réservoir (7). Dans le cas contraire, le voyant (L9) restera allumé et l'appareil ne fonctionnera pas.



S'assurer que le tube en caoutchouc (14) ne dépasse pas la hauteur du raccord d'évacuation autrement l'eau, en restant dans l'appareil, pourrait provoquer son dysfonctionnement, en l'endommageant et/ou en causant des conditions de travail dangereuses.



Durant le fonctionnement avec le drainage continu, ne pas enlever le réservoir de l'eau.



D'éventuels problèmes provoqués par l'évacuation externe de l'eau ne sont pas relevés par l'alarme réservoir plein. Une supervision est nécessaire pour empêcher des dysfonctionnements, des endommagements de l'appareil et/ou des conditions de travail dangereuses.

3.5 - BLACKOUT

En cas de coupure de courant (blackout), au moment où ce dernier revient, l'appareil fonctionne à nouveau dans les conditions dans lesquelles il se trouvait précédemment.

4 - ENTRETIEN ET NETTOYAGE



Avant d'effectuer toute opération de nettoyage ou d'entretien sur l'appareil, débrancher la fiche de la prise de courant et attendre que le ventilateur se soit arrêté.

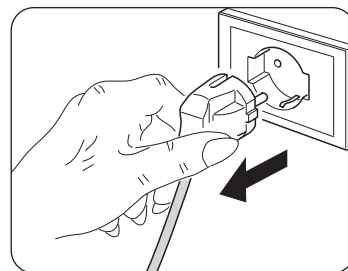

4.1 - NETTOYAGE

4.1.a - Nettoyage de l'appareil

- Utiliser un chiffon sec pour nettoyer l'appareil.
- Si l'appareil est très sale, utiliser un chiffon imbibé d'eau tiède (max 50°C) et un détergent doux pour nettoyer les parties externes. Puis sécher avec un chiffon sec.
- Utiliser un aspirateur pour éliminer la poussière des grilles d'entrée/sortie d'air.



S'assurer que l'appareil est complètement sec avant de rebrancher la fiche à la prise de courant.



N'utilisez pas de chiffon traité chimiquement ou antistatique pour nettoyer l'appareil. N'utilisez pas d'essence, de solvant, de pâte à polir ou de solvants similaires. Ces produits peuvent entraîner la rupture ou la déformation de la surface en plastique.



Ne pas utiliser d'huiles, de produits chimiques ou de produits abrasifs pour nettoyer l'appareil.



Ne pas laver ni immerger l'appareil dans l'eau.



En cas de dysfonctionnement de l'appareil, ne pas essayer de le démonter, mais contacter le revendeur ou le service d'assistance technique.

4.2 - NETTOYAGE DU FILTRE

Il est conseillé de nettoyer le filtre toutes les deux semaines de fonctionnement.

- **Éteindre l'appareil et débrancher la fiche de la prise de courant.**
- Retirer la grille (5).
- Retirer le filtre (10) (Fig.10).
- Nettoyer le filtre (10), des deux côtés (10a) et (10b), à l'aide d'un aspirateur ou un pinceau souple pour enlever la poussière (figure 11).



Le filtre (10) ne peut être lavé.



N'utilisez pas l'appareil si le filtre (10) est endommagé ; remplacez-le.

- Repositionnez le filtre (10) correctement dans son logement.
- Le cas échéant, aspirez les peluches du gril (5).



Ne pas utiliser l'appareil sans la grille (5) et/ou le filtre (10).

4.3 - NETTOYAGE DU RÉSERVOIR

- Si le réservoir de l'eau est sale, le laver à l'eau froide ou tiède.
- **Éteindre l'appareil et débrancher la fiche de la prise de courant.**
- Enlever le réservoir (7).
- Suivre les instructions figurant au paragraphe "3.4.a".



Ne pas utiliser de détergents, d'éponges abrasifs, de chiffons poussière traités chimiquement, d'essence, de benzène, de diluant ou d'autres solvants, car ceux-ci peuvent rayer et endommager le réservoir et provoquer des pertes d'eau.

5 - CONSERVATION DE L'APPAREIL

Si l'appareil ne doit pas être utilisé pendant une période particulièrement longue ou si des travaux susceptibles de provoquer beaucoup de poussière sont prévus, il est recommandé de ranger l'appareil de la manière suivante :

- **Éteindre l'appareil et débrancher la fiche de la prise de courant.**
- Vider l'eau restée dans le réservoir de l'eau.
- Enrouler le câble d'alimentation et le placer sur le réservoir de l'eau (après s'être assuré que le réservoir est complètement sec).
- Nettoyer le filtre.
- Ranger dans un lieu frais et sec à l'abri de l'humidité.

6 - DONNÉES TECHNIQUES

Consulter la plaque signalétique appliquée sur le produit (Fig. 2) concernant les données techniques ci-dessous :

| | | | |
|------------------------|--------------------|--------------------|---------------------|
| Tension d'alimentation | Puissance absorbée | Classe d'isolation | Poids de l'appareil |
|------------------------|--------------------|--------------------|---------------------|

7 - PROBLÈMES ET SOLUTIONS

AVANT D'APPELER LE SERVICE D'ASSISTANCE TECHNIQUE

Avant de contacter le service d'assistance, consulter cette liste.

La liste décrit les inconvénients les plus répandus qui ne dérivent pas de défauts de fabrication ou de matériels.

Fonctionnement à basse température avec une fonction automatique de dégivrage

L'appareil est équipé d'une fonction de dégivrage automatique (indiquée par l'allumage de la led spéciale « L4 ») qui, à intervalles temporels appropriés et en contrôlant la température ambiante, régule le fonctionnement de la machine.

| PROBLÈME | CAUSES ÉVENTUELLES | SOLUTIONS CONSEILLÉES |
|---|--|--|
| L'appareil ne fonctionne pas. | Câble d'alimentation de l'aspirateur débranché. | Insérer la fiche dans la prise de courant et s'assurer qu'il n'y a pas de tension électrique. |
| | La led de signalisation du réservoir plein est allumée (réservoir plein ou qui n'est pas correctement positionné). | Vider le réservoir puis le replacer correctement dans le corps de l'appareil. |
| | La température de la pièce ne remplit pas les conditions maximums de fonctionnement de l'appareil. | La fonction de protection est intervenue. L'appareil ne fonctionne pas à de telles températures. |
| | La protection du compresseur est active (l'unité ne peut pas fonctionner). | |
| La fonction de déshumidification ne fonctionne pas ou l'unité s'allume/s'éteint fréquemment | Filtre obstrué. Filtre endommagé. | Nettoyer le filtre. Remplacer le filtre. |
| | Porte ou fenêtre ouverte. | Fermer la porte et/ou la fenêtre. |
| | Les grilles d'entrée et de sortie de l'air sont obstruées. | Enlever les obstructions ou nettoyer les grilles d'entrée et sortie d'air. |
| | La pièce est trop grande ou il y a trop d'humidité. | Si possible éliminer ou réduire le niveau d'humidité. |
| Le fonctionnement est bruyant. | Appareil incliné ou instable. | Positionner l'appareil sur une surface plate et stable (réduction des vibrations). |
| | Filtre obstrué. Filtre endommagé. | Nettoyer le filtre. Remplacer le filtre. |
| La mention « E1 » s'affiche à l'écran. | Capteur de température défectueux. | Appeler le service d'assistance. |
| Les boutons du panneau de commande ne fonctionnent pas. | Mode « Verrouillage Enfant » actif. | Désactiver le mode « Verrouillage Enfant ». |



| | |
|--|-----------|
| 0 - HINWEISE | 2 |
| 0.1 - ALLGEMEINE HINWEISE..... | 2 |
| 0.2 - BILDSYMBOLS..... | 2 |
| 0.2.1 - Bildsymbole..... | 2 |
| 0.3 - ALLGEMEINE HINWEISE..... | 3 |
| 0.4 - BESTIMMUNGS-GEMÄSSE VERWENDUNG..... | 5 |
| 0.5 - NICHT VORGESEHENER UND POTENZIELL GEFÄHRLICHER GEBRAUCH..... | 5 |
| 0.6 - HINWEISE ZUM KÜHLGAS R290..... | 6 |
| 1 - BESCHREIBUNG DES GERÄTS | 10 |
| 1.1 - MERKMALE..... | 10 |
| 1.2 - BEZEICHNUNG DER WICHTIGSTEN BAUTEILE..... | 10 |
| 2 - INSTALLATION | 10 |
| 2.1 - TRANSPORT DES GERÄTS..... | 10 |
| 2.2 - HINWEISE..... | 11 |
| 2.3 - MONTAGE DES GERÄTS..... | 11 |
| 2.4 - STROMANSCHLUSS..... | 11 |
| 3 - GEBRAUCH DES GERÄTS | 12 |
| 3.1 - SYMBOLE UND TASTEN AM BEDIENFELD..... | 12 |
| 3.2 - BETRIEB DES GERÄTS..... | 12 |
| 3.2.a - Vorbereitende Maßnahmen..... | 12 |
| 3.2.b - EIN-/AUS-Schalter..... | 12 |
| 3.2.c - Lüftergeschwindigkeit..... | 13 |
| 3.2.d - Timer-Funktion..... | 13 |
| 3.2.e - Display-Aktivierung..... | 13 |
| 3.2.f - Einstellung des Feuchtigkeitsniveaus..... | 13 |
| 3.2.g - Funktion Child Lock (Kindersperre)..... | 13 |
| 3.2.h - WLAN-Funktion..... | 14 |
| 3.2.i - Funktion Schwingung..... | 14 |
| 3.3 - AUSWAHL BETRIEBSMODUS..... | 14 |
| 3.3.a - Modus Laundry..... | 14 |
| 3.3.b - Entfeuchtungsmodus..... | 14 |
| 3.4 - WASSERABFLUSS..... | 14 |
| 3.4.a - Den Tank leeren..... | 14 |
| 3.4.b - Fortlaufender Wasserabfluss..... | 14 |
| 3.5 - BLACKOUT..... | 15 |
| 4 - INSTANDHALTUNG UND REINIGUNG | 15 |
| 4.1 - REINIGUNG..... | 15 |
| 4.1.a - Das Gerät reinigen..... | 15 |
| 4.2 - REINIGUNG DES FILTERS..... | 15 |
| 4.3 - REINIGUNG DES TANKS..... | 15 |
| 5 - AUFBEWAHRUNG DES GERÄTS | 16 |
| 6 - TECHNISCHE DATEN | 16 |
| 7 - STÖRUNGEN UND ABHILFEN | 16 |

ILLUSTRATIONEN

Die Illustrationen sind auf den Anfangsseiten des Handbuchs zusammengefasst



0 - HINWEISE

0.1 - ALLGEMEINE HINWEISE

Wir möchten uns zunächst dafür bedanken, dass Sie sich für ein Gerät unserer Herstellung entschieden haben.

0.2 - BILDSYMBOLLE









Die im folgenden Kapitel aufgeführten Bildsymbole liefern schnell und eindeutig Informationen zum korrekten und sicheren Gebrauch des Gerätes.

0.2.1 - Bildsymbole

| | |
|--|---|
| | Weist darauf hin, dass dieses Dokument vor der Installation und/oder vor dem Gebrauch des Geräts aufmerksam gelesen werden muss. |
| | Zeigt an, dass das vorliegende Dokument vor jedem Wartungs- bzw. Reinigungsvorgang aufmerksam zu lesen ist. |
| | Weist auf mögliche Zusatzinformationen in den beiliegenden Handbüchern hin. |
| | Zeigt an, dass im Gebrauchs- oder Installationshandbuch weiterer Informationen verfügbar sind. |
| | Zeigt an, dass das Assistenzpersonal beim Umgang des Geräts auf die Anweisungen im Installationshandbuch zu achten hat. |
| | Weist darauf hin, dass das Gerät brennbares Kältemittel verwendet. Falls das Kältemittel austritt und mit einer Zündquelle in Berührung kommt, besteht Brandgefahr. |
| | Zeigt dem betreffenden Personal an, dass bei der beschriebenen Tätigkeit die Gefahr eines elektrischen Schlags besteht, wenn diese nicht unter Beachtung der Sicherheitsvorschriften durchgeführt wird. |
| | Weist das betroffene Personal darauf hin, dass der beschriebene Vorgang das Risiko für körperliche Schäden (Verletzungsgefahr) birgt, wenn er entgegen der Sicherheitsvorschriften ausgeführt wird. |
| | Weist das betroffene Personal darauf hin, dass der beschriebene Vorgang das Risiko für Verbrennungen an heißen Komponenten birgt, wenn er entgegen der Sicherheitsvorschriften ausgeführt wird. |
| | Die Paragraphen, denen dieses Symbol vorausgeht, enthalten sehr wichtige Informationen und Vorschriften, insbesondere bezüglich der Sicherheit. Die Nichtbeachtung dieser Informationen und Vorschriften kann dazu führen, dass: <ul style="list-style-type: none">- die Unversehrtheit des Personals an den Geräten gefährdet ist- die vertragliche Garantie verfällt- die Herstellerfirma jede Verantwortung ablehnt. |
| | Kennzeichnet Handlungen, die absolut verboten sind. |
| | Weist das betroffene Personal darauf hin, dass es verboten ist, das Gerät wegen Überhitzungsgefahr zu bedecken. |

0.3 - ALLGEMEINE HINWEISE

BEIM UMGANG MIT ELEKTROGERÄTEN MÜSSEN STETS GEWISSE GRUNDLEGENDE SICHERHEITSMASSNAHMEN BEACHTET WERDEN, UM DIE GEFAHR VON BRAND, STROMSCHLÄGEN UND VERLETZUNGEN ZU REDUZIEREN, DARUNTER:

-  1. Laut Gesetz ist dies ein vertrauliches Dokument, daher gilt das Verbot der Vervielfältigung oder Übermittlung an Dritte ohne ausdrückliche Genehmigung der Firma OLIMPIA SPLENDID. An den Geräten können technische Neuerungen vorgenommen werden, d.h. Einzelteile können u.U. anders aussehen als auf den Abbildungen, was jedoch die Gültigkeit der Anweisungen in diesem Benutzerhandbuch in keiner Weise beeinträchtigt.
-  2. Bevor Sie mit einer Tätigkeit beginnen (Installation, Instandhaltung, Gebrauch), lesen Sie aufmerksam das vorliegende Benutzerhandbuch und halten Sie sich strengstens an die in den einzelnen Kapiteln dargelegten Anweisungen.
-  3. Bewahren Sie das Handbuch sorgfältig auf, damit Sie es bei Bedarf stets zur Hand haben.
4. Überprüfen Sie das Gerät nach dem Auspacken auf einwandfreien Zustand. Die Verpackungsrückstände nie in Reichweite von Kindern lassen, da sie für diese eine Gefahrenquelle darstellen.
5. **DIE HERSTELLERFIRMA ÜBERNIMMT KEINERLEI VERANTWORTUNG FÜR SCHÄDEN AN PERSONEN ODER SACHEN, DIE DURCH NICHTBEACHTUNG DER IM VORLIEGENDEN BENUTZERHANDBUCH ENTHALTENEN SICHERHEITSVORSCHRIFTEN ENTSTEHEN.**
6. Die Herstellerfirma behält sich das Recht vor, an ihren Modellen jederzeit Veränderungen vorzunehmen, wobei die wesentlichen im vorliegenden Benutzerhandbuch beschriebenen Geräteeigenschaften unverändert bleiben.
-  7. Die Wartung von Luftentfeuchtungsgeräten wie dem vorliegenden könnte gefährlich sein, da sich im Gerät ein unter Druck stehendes Kältegas befindet und die elektrischen Bauteile unter Strom stehen. Daher sind eventuelle Wartungseingriffe (mit Ausnahme der Filterreinigung) ausschließlich durch befugtes und qualifiziertes Fachpersonal auszuführen.
8. Installationen die nicht entsprechend den im vorliegenden Handbuch enthaltenen Anweisungen sowie der Einsatz unter Nichtbeachtung der vorgeschriebenen Temperaturgrenzen, geben keinerlei Anspruch auf Garantie.
9. Die gewöhnliche Instandhaltung der Filter und die allgemeine äußerliche Reinigung können auch durch den Benutzer durchgeführt werden, da sie keine schwierigen oder gefährlichen Tätigkeiten erfordern.
10. Bei der Montage oder bei anderen Wartungen, die in diesem Handbuch und auf den Etiketten im oder am Gerät angegebenen Vorsichtsmaßnahmen beachten sowie jene, die an den gesunden Menschenverstand appellieren und die durch die geltenden Sicherheitsvorschriften des Installationsortes vorgeschrieben sind.
-  11. Bei der Auswechslung von Einzelteilen bitte ausschließlich original OLIMPIA SPLENDID-Ersatzteile verwenden.
-  12. Bei längerem Nichtgebrauch des Geräts oder wenn sich im klimatisierten Raum niemand aufhält wird es zur Vermeidung etwaiger Unfälle empfohlen, die Stromversorgung zu trennen.
-  13. Zur Reinigung des Geräts weder flüssige oder korrosive Reiniger verwenden; kein Wasser oder andere Flüssigkeiten auf das Gerät spritzen, da diese die Kunststoffkomponenten beschädigen oder gar Stromschläge verursachen können.
-  14. Das Gerät nicht nass machen. Es können Kurzschlüsse oder Brände entstehen. Das Gerät nicht in Wasser oder andere Flüssigkeiten tauchen.
-  15. Bei Funktionsstörungen (z.B.: ungewöhnliche Geräusche, unangenehmer Geruch, Rauch, ungewöhnliche Überhitzung, elektrische Dispersion, usw.) muss das Gerät umgehend ausgeschaltet und die Stromversorgung getrennt werden. Etwaige Reparaturen dürfen ausschließlich von den Vertrags-Servicezentren und unter Verwendung von Originalersatzteilen ausgeführt werden. Bei Zuwiderhandeln ist die Betriebssicherheit des Gerätes gefährdet.



16. Das Gerät nicht betreiben, wenn Fenster und Türen geöffnet sind.
17. Den Versorgungsstecker nicht während des Betriebs trennen. Brand- oder Stromschlaggefahr.
18. Keine schweren oder heißen Gegenstände auf das Gerät legen. Sich nicht auf das Gerät setzen oder darauf steigen.
19. Bevor das Gerät an die Stromversorgung angeschlossen wird, sicherstellen, dass die Angaben auf dem Typenschild mit denen des Stromnetzes übereinstimmen. Die Steckdose muss geerdet sein. Das Typenschild (11) befindet sich auf der Seite des Geräts (Abb.2).
20. Installieren Sie das Gerät nach den Anweisungen des Herstellers. Eine fehlerhafte Installation kann Schäden an Personen, Tieren oder Gegenständen verursachen, für die der Hersteller nicht haftbar gemacht werden kann.
21. Das Gerät nicht in einem geschlossenen Raum, wie beispielsweise in einem Schrank, laufen lassen, denn es besteht Brandgefahr.



22. Inkompatibilität zwischen der Steckdose und dem Gerätestecker lassen Sie die Steckdose von qualifiziertem Fachpersonal durch eine passende ersetzen. Dabei ist sicherzustellen, dass der Querschnitt der Steckdosenkabel geeignet für die vom Gerät aufgenommene Leistung ist. Sollte sich ihre Verwendung als unverzichtbar erweisen, müssen sie in Übereinstimmung stehen mit den geltenden Sicherheitsvorschriften, und ihre Stromaufnahme (Ampere) darf nicht geringer als die maximale Stromaufnahme des Geräts sein.
23. Dieses Gerät ist NICHT für den Betrieb durch eine externe Zeitschaltuhr oder mit einem separaten Fernbedienungssystem ausgelegt.
24. Das Gerät darf ausschließlich in senkrechter Stellung betrieben werden.
25. Die Lufteinlass- und Luftauslassgitter keinesfalls auf irgendeine Art bedecken.
26. In die Lufteinlass- und Luftauslassgitter keine Fremdgegenstände einführen, da die Gefahr eines Stromschlags, eines Brands oder einer Beschädigung des Geräts besteht.
27. Das Gerät nicht:
 - mit nassen oder feuchten Händen;
 - oder barfuß benutzen.
28. Ziehen Sie nicht am Stromkabel oder am Gerät selbst, um den Stecker aus der Steckdose zu ziehen.
29. Verwenden Sie dieses Produkt nicht unter direktem Sonnenlicht oder in der Nähe von Wärmequellen wie einem Ofen, Heizkörper oder (Abb.3).
30. Das Gerät nicht in der Nähe von Gasgeräten benutzen (Abb.3).
31. Das Gerät nicht in der Nähe von Vorhängen anschalten, da dieses Material vom Lufteintritt angesaugt werden könnte (Abb. 5).
32. Das Gerät immer auf eine stabile, ebene, nivellierte Fläche stellen.
33. An den Seiten und hinter dem Gerät mindestens 20 cm und über dem Gerät mindestens 30 cm freien Raum lassen. (Abb.1).
34. Das Gerät nicht in der Nähe einer Stromsteckdose aufstellen (Abb.4).
35. Die Steckdose muss leicht zugänglich sein, damit sich der Stecker im Notfall leicht ziehen lässt.
36. Berühren Sie den Stecker nicht mit feuchten Händen.
37. Biegen, verdrehen, oder ziehen Sie das Versorgungskabel nicht zu stark und beschädigen Sie dieses nicht.
38. Das Kabel darf nicht unter Teppichen, Decken oder Führungen abgewickelt werden. Beachten Sie, dass niemand über das ausgelegte Kabel stolpern kann.
39. Trennen Sie das Kabel, wenn die Einheit für längere Zeit außer Betrieb ist oder sich niemand im Haus befindet.
40. Das Gerät nicht im Freien oder auf nassen Flächen benutzen. Vermeiden, dass Flüssigkeiten auf das Gerät gelangen. Das Gerät nicht in der Nähe von Wasch-/Spülbecken oder Wasserhähnen benutzen.
41. Das Gerät auf keiner Seite neigen, da eventuell austretendes Wasser dieses beschädigen könnte.
 - 41a. Das im Behälter gesammelte Wasser ausleeren. Falls installiert, muss die Abflussleitung abwärts verlaufen, sodass das Kondenswasser kontinuierlich ablaufen kann.

42. Das Gerät mit einem feuchten Tuch reinigen, keine Scheuermittel oder Scheuerschwämme verwenden. Zur Reinigung der Filter siehe entsprechenden Abschnitt.
 43. Die häufigste Ursache von Überhitzung ist die Ablagerung von Staub oder Flusen im Gerät. Diese Ablagerungen regelmäßig entfernen, dazu den Gerätestecker aus der Steckdose ziehen und die Gitter absaugen.
 44. Das Gerät nicht in Räumen mit erheblichen Temperaturschwankungen benutzen, da sich in seinem Innern Kondenswasser bilden könnte.
 45. Das Gerät mindestens 2 Meter von anderen elektronischen Geräten (TV, Radio, Computer, DVD-Player usw.) entfernt aufstellen, um Störungen zu vermeiden (Abb.6).
 46. Das Gerät nicht benutzen, wenn im Raum vor kurzem ein Insektizid gesprüht wurde oder Räucherstäbchen angezündet oder Chemikaliendämpfe oder ölige Rückstände vorhanden sind.
 47. Das Gerät nicht ohne die richtig platzierten Filter benutzen.
 48. Der Ausbau, die Reparatur oder die Umstellung durch eine unbefugte Person könnte schwere Schäden herbeiführen und bewirkt den Verfall der Herstellergarantie.
 49. Das Gerät nicht benutzen, falls ein Defekt oder eine Betriebsstörung vorliegt, wenn Kabel oder Stecker beschädigt sind oder wenn es fallen gelassen oder auf irgendeine Weise beschädigt wurde. Das Gerät ausschalten, den Stecker aus der Netzsteckdose ziehen und es von Fachpersonal kontrollieren lassen.
 50. Das Gerät weder zerlegen, noch abändern.
 51. Bei Gasaustritt aus anderen Geräten, den Raum vor dem Einschalten des Klimageräts gut lüften.
 52. Betreiben Sie das Gerät nur bei Umgebungstemperaturen zwischen 5°C und 32°C.
 53. Es ist äußerst gefährlich, das Gerät selbst zu reparieren.
 54. Bei der Entsorgung des Gerätes das Netzkabel durchschneiden und alle Teile entfernen, mit denen Kinder spielen und sich dabei verletzen können.
 55. Das Gerät keinen Witterungseinflüssen aussetzen (Regen, Sonne, etc.).
 56. Das Gerät nicht in unmittelbarer Nähe einer Badewanne, einer Dusche oder eines Schwimmbads verwenden.
- Angaben über Art und Leistung Sicherungen: AT; 2A



0.4 - BESTIMMUNGS-GEMÄSSE VERWENDUNG

- Das Gerät darf nur als Lüfter oder Entfeuchter verwendet werden und zwar ausschließlich dazu, um einen Wohnraum angenehm zu gestalten.
- Dieses Gerät ist nur für den Hausgebrauch oder ähnliche Zwecke bestimmt.
- Der unsachgemäße Gebrauch des Geräts enthebt OLIMPIA SPLENDID von jeglicher Haftung für Schäden an Personen, Gegenständen und Tieren.

0.5 - NICHT VORGESEHENER UND POTENZIELL GEFÄHRLICHER GEBRAUCH

- Die Entfeuchter dürfen nicht in Räumen mit brennbaren, explosionsgefährdeten Gasen installiert werden, in sehr feuchten Räumen (Waschküche, Gewächshaus, usw.) oder in Räumen, in denen weitere Maschine eine große Hitzequelle darstellen. Auch nicht in der Nähe von Salz- oder Schwefelwasserquellen.
- In der Nähe des Geräts ist der Gebrauch von Gas, Benzin oder anderen brennbaren Flüssigkeiten VERBOTEN.





Das Gerät darf ausschließlich gemäß den Anweisungen in diesem Handbuch gebraucht werden. Jeder anderweitige Gebrauch kann zu schweren Unfällen führen.
DER HERSTELLER ÜBERNIMMT KEINE HAFTUNG FÜR PERSONEN- ODER SACHSCHÄDEN, DIE DURCH NICHTBEACHTUNG DER IN DIESER ANLEITUNG ENTHALTENEN VORSCHRIFTEN ENTSTEHEN.

0.6 - HINWEISE ZUM KÜHLGAS R290

1. DAS GERÄT ENTHÄLT GAS R290 (ENTZÜNDBARKEITSKLASSE A3)
2. DAS GERÄT IST IN EINEM GUT BELÜFTETEN RAUM ZU LAGERN; DIE ABMESSUNGEN DES RAUMES HABEN DEN ABMESSUNGEN ZU ENTSPRECHEN, DIE FÜR DEN GERÄTEGEBRAUCH ANGEGEBEN SIND.
3. DAS GERÄT MUSS IN EINEM RAUM INSTALLIERT, GEBRAUCHT UND GELAGERT WERDEN, DESSEN BODENFLÄCHE GRÖßER IST ALS (SIEHE TABELLE).

| Gasmenge R290 in kg (Siehe Etikett am Apparat) | 0,045 | 0,050 | 0,055 | 0,060 | 0,065 | 0,070 | 0,075 | 0,080 | 0,085 |
|---|-------|-------|-------|-------|-------|-------|-------|-------|-------|
| Minimale Abmessungen des Betriebs- und Lagerraumes (m ²) | 4 | 4 | 4 | 4 | 5 | 5 | 5 | 5 | 6 |

4. DIE MENGE AN KÄLTEMITTEL R290 ENTSpricht DEN ANGABEN AUF DEM DATENSCHILD AM APPARAT.
 5. DAS GERÄT MUSS IN EINEM RAUM GELAGERT WERDEN, IN DEM KEINE ZÜNDQUELLEN MIT KONTINUIERLICHEM BETRIEB VORHANDEN SIND (ZUM BEISPIEL: OFFENE FLAMMEN, GASBETRIEBENE GERÄTE ODER ELEKTROHEIZER).
 6. Nicht durchstechen oder verbrennen.
 7. Bitte beachten Sie, dass Kältemittel geruchlos sein können.
 8. R290 ist ein Kühlgas, das mit den europäischen Umweltrichtlinien konform ist. Den Kühlmittelkreislauf nirgends durchstechen.
 9. Keine Mittel verwenden, um den Abtauvorgang zu beschleunigen oder zur Reinigung, mit Ausnahme von jenen, die vom Hersteller empfohlen werden.
 10. Wird das Gerät abgetaut und gereinigt, nur Mittel verwenden, die vom Hersteller empfohlen werden.
 11. Wird das Gerät in einem unbelüfteten Bereich installiert, benutzt oder gelagert, dann muss der Raum so entworfen sein, dass für die Ansammlung von Kältemittelverlusten durch elektrische Heizer, Öfen oder andere Zündquellen vorgesorgt ist.
 12. Die nationalen Vorschriften über Gas beachten.
 13. Die Belüftungsöffnungen frei von Hindernissen halten.
 14. Das Gerät ist so einzulagern, dass mechanische Schäden vermieden werden.
 15. Personen, die über oder in einem Kühlkreislauf arbeiten, müssen in Besitz einer gültigen Zertifizierung sein, die ihre Kompetenz im sicheren Umgang mit Kältemitteln gemäß einer spezifischen, in der Branche anerkannten Prüfung belegt.
-  16. Wartungen dürfen ausschließlich so durchgeführt werden, wie dies vom Gerätehersteller empfohlen wird. Wartungen und Reparaturen, bei denen die Hilfe weiterer Fachleute notwendig ist, müssen durch eine Person überwacht werden, die Fachkenntnisse im Umgang mit brennbaren Kühlmitteln besitzt.
17. TRANSPORT VON GERÄTEN MIT BRENNBAREN KÜHLMITTELN
Nehmen Sie Bezug auf die Gesetzesvorschriften zum Transport.
 18. GERÄTEMARKIERUNG MIT SYMBOLEN
Nehmen Sie Bezug auf die lokalen Gesetzesvorschriften.
 19. ENTSORGUNG VON GERÄTEN MIT BRENNBAREN KÜHLMITTELN
Nehmen Sie Bezug auf die nationalen Gesetzesvorschriften.
 20. LAGERUNG DES GERÄTS/DER VORRICHTUNG
Die Lagerung des Geräts muss mit den Anleitungen des Herstellers konform sein.
 21. LAGERUNG DES VERPACKTEN GERÄTS (NICHT VERKAUFT)
Die Verpackung ist so vorzusehen, dass eine mechanische Beschädigung des Apparats keinen Kühlmittelverlust verursacht.
Die maximale Anzahl von Geräten, die gemeinsam gelagert werden können, ist in den örtlichen Gesetzesvorschriften angegeben.
-  22. INFORMATIONEN ZUR WARTUNG
- a) Bereichskontrolle
Bevor mit Eingriffen an Systemen mit brennbarem Kühlmittel begonnen wird, müssen Sicherheitskontrollen durchgeführt werden, um sicherzustellen, dass das Zündrisiko minimal ist. Folgende Vorsichtsmaßnahmen bei eventuellen Reparaturen des Kühlsystems vor der Nutzung beachten.

- b) Die Arbeit ausführen
Die Arbeit ist unter Überwachung auszuführen, um das Risiko von vorhandenem, brennbarem Gas oder Dampf während der Arbeit zu minimieren.
- c) Allgemeiner Arbeitsbereich
Das gesamte Wartungsteam und die anderen Bediener im Arbeitsbereich, sind über die durchzuführende Arbeit zu informieren. Arbeiten in engen Räumen vermeiden. Die Zone um den Arbeitsbereich muss abgesperrt werden. Durch die Kontrolle des brennbaren Materials sicherstellen, dass der Bereich sicher ist.
- d) Überprüfung auf vorhandenes Kältemittel
Der Bereich muss vor und während der Arbeiten mit einem speziellen Messgerät für Kältemittel überprüft werden, damit der Techniker stets über eine mögliche, explosionsgefährdete Umgebung informiert ist. Sicherstellen, dass das Leckagemessgerät für den Gebrauch mit brennbaren Kältemitteln geeignet ist, also keine Funken erzeugt, entsprechend versiegelt und wirklich sicher ist.
- e) Vorhandene Feuerlöscher
Falls am Kühlgerät oder an irgendeinem, damit verbundenen Bauteil, Arbeiten auszuführen sind, muss eine geeignete Brandschutzausrüstung in greifbarer Nähe sein. Immer einen Feuerlöscher mit Trockenpulver oder mit CO₂ in der Nähe des Nachfüllbereiches haben.
- f) Abwesenheit von Zündquellen
Keiner der Bediener, der am Kühlsystem einen Eingriff ausführt, bei dem Leitungen vorhanden sind, die brennbares Kühlmittel enthalten oder enthalten haben, darf jemals Zündquellen so verwenden, dass diese einen Brand oder eine Explosion auslösen können. Alle möglichen Zündquellen, dies gilt auch für das Rauchen von Zigaretten, müssen vom jenem Ort bei Vorgängen, bei denen installiert, repariert, demontiert oder entsorgt wird, entfernt gehalten werden, denn es könnte brennbares Kühlmittel in die Umgebung entweichen. Vor dem Arbeitsbeginn ist der Umgebungsbereich des Geräts zu untersuchen, um sicherzustellen, dass keine brennbaren Elemente oder Zündrisiken vorhanden sind. Hinweisschilder für Rauchverbot verwenden.
- g) Belüfteter Bereich
Sicherstellen, dass der Installationsbereich im Freien liegt oder entsprechend belüftet ist, bevor das System gestartet oder Warmbearbeitungen daran ausgeführt werden. Der Belüftungsgrad muss während der gesamten Bearbeitungszeit garantiert sein. Die Belüftung muss freigesetztes Kältemittel sicher verteilen können und nach Möglichkeit dieses nach außen in die Atmosphäre ableiten.
- h) Kontrollen am Kühlgerät
Werden elektrische Bauteile ausgetauscht, dann müssen sich diese für den Gebrauch eignen und mit den angegebenen Spezifikationen übereinstimmen. Die Richtlinien des Herstellers in Bezug auf Wartung und Kundendienst sind stets einzuhalten. Im Zweifelsfall sich vom Kundendienst des Herstellers beraten lassen. Nachfolgende Kontrollen sind an Installationen durchzuführen, die brennbares Kühlmittel verwenden: überprüfen, dass die Füllmenge mit der Raumgröße konform ist, in denen die Bauteile mit dem Kühlmittel installiert sind; dass das System und die Belüftungsöffnungen einwandfrei funktionieren und diese nicht verstopft sind; falls ein Kühlmittelkreislauf vorhanden ist, überprüfen, dass sich im Nebenkreislauf Kühlmittel befindet; dass die Kennzeichnung, die an der Maschine angebracht ist, immer noch sicht- und lesbar ist. Nicht lesbare Kennzeichnungen und Hinweisschilder müssen korrigiert werden; Rohre und Kühlbauteile sind in einer solchen Position zu installieren, dass die Wahrscheinlichkeit mit anderen Substanzen in Berührung zu kommen, welche die Kühlmittel enthaltenden Bauteile korrodieren können, unwahrscheinlich ist, es sei denn, diese Bauteile bestehen aus Material, das ausdrücklich aus korrosionsbeständigem Material besteht oder entsprechend dagegen geschützt sind.
- i) Kontrollen an elektrischen Geräten
Vor Reparatur und Wartung der elektrischen Bauteile müssen an ihnen anfängliche Sicherheitskontrollen und Inspektionen durchgeführt werden. Im Falle einer Störung, welche die Sicherheit in Gefahr bringt, dem Kreislauf keinen Strom zuführen, bis diese nicht zufriedenstellend gelöst ist. Eine geeignete, vorläufige Lösung verwenden, falls die Störung nicht sofort behoben werden kann, es aber notwendig sein sollte, den Betrieb fortzusetzen. Dieser Zustand ist dem Eigentümer des Gerätes mitzuteilen, so dass alle Beteiligten informiert sind. Anfängliche Sicherheitskontrollen beinhalten: überprüfen, dass die Kondensatoren entladen sind: diese Kontrolle muss auf sichere Weise erfolgen, um Funkenflug zu vermeiden; überprüfen, dass die elektrischen Bauteile und unter Strom stehenden Verkabelungen während der Ladung, der Instandsetzung oder dem Spülen nicht exponiert sind; überprüfen, dass die Erdung stets garantiert ist.

23. REPARATUR VON VERSIEGELTEN BAUTEILEN

- a) Bei der Reparatur von versiegelten Bauteilen müssen alle elektrischen Anschlüsse von der Ausrüstung, an der gearbeitet werden muss, getrennt sein und zwar bevor irgendwelche versiegelte Abdeckungen, etc. abgenommen werden. Falls während der Reparatur eine Stromversorgung an der Ausrüstung unerlässlich ist, muss ein Leckagemessgerät fortlaufend funktionieren und am kritischen Punkt positioniert sein, um den Bediener auf eine potentiell gefährliche Situation hinzuweisen.
- b) Auf folgende Hinweise besonders achten, um sicherzustellen, dass die Abdeckung nicht so verändert wird, dass das Sicherheitsniveau beeinflusst wird, wenn an den elektrischen Bauteilen gearbeitet wird. Dazu gehören beschädigte Kabel, zu viele Anschlüsse, Kontaktstellen, die nicht den originalen Spezifikationen entsprechen, beschädigte Dichtungen, nicht ordnungsgemäße Installation der Kabeldurchführungen, usw. Überprüfen, dass das Gerät sicher montiert ist. Sicherstellen, dass Dichtungen oder Versiegelungsmaterial nicht so verschlissen sind, dass es nicht mehr vor dem Eindringen brennbarer Atmosphäre schützt. Ersatzteile müssen mit den Spezifikationen des Herstellers übereinstimmen.



Die Verwendung von silikonhaltigen Dichtungsmitteln könnte die Leistungsfähigkeit einiger Systeme zur Leckagenerhebung behindern. Bauteile, die von sich aus sicher sind, müssen vor einem Eingriff nicht isoliert werden.

24. REPARATUR VON BAUTEILEN, DIE VON SICH AUS SICHER SIND

Keine induktive Ladungen und permanente Kapazitäten am Kreislauf anschließen, ohne sicherzustellen, dass die maximale Spannung und die zugelassene Stromstärke für das verwendete Gerät nicht überschritten werden. Nur an den Bauteilen, die von sich aus sicher sind, kann unter Spannung in brennbarer Atmosphäre gearbeitet werden. Das Prüfsystem muss auf der korrekten Amperezahl stehen. Bauteile nur gegen Ersatzteile austauschen, die vom Hersteller angegeben sind. Andere als die angegebenen Bauteile könnten zur Zündung des Kühlmittels in der Atmosphäre nach einem Verlust führen.

25. VERKABELUNG

Überprüfen, dass die Verkabelung nicht Verschleiß, Korrosion, großem Druck, Schwingungen, schneidenden Kanten oder anderen ungünstigen Bedingungen ausgesetzt ist. Während der Kontrolle immer an die Auswirkungen durch Alterung oder ständigen Schwingungen, wie Kompressoren oder Gebläsen, denken.

26. MESSUNG VON BRENNBAREN KÜHLMITTELN

Niemals potentielle Zündquellen verwenden, um Kühlmittleckagen zu ermitteln. Keine Gasbremer verwenden (oder andere Erkennungssysteme mit offener Flamme).

27. MESSMETHODEN VON LECKAGEN

Folgende Messmethoden von Leckagen sind für Systeme mit brennbarem Kühlmittel geeignet. Elektronische Leckagen-Messgeräte für brennbare Kühlmittel verwenden, auch wenn deren Empfindlichkeit nicht geeignet sein könnte oder diese nochmals kalibriert werden müssen. (Das Messgerät muss in einem Bereich kalibriert werden, in dem kein Kühlmittel vorhanden ist.) Sicherstellen, dass das Messgerät keine potentielle Zündquelle darstellt und für das verwendete Kühlmittel geeignet ist. Das Leckagen-Messgerät muss auf einen LFL-Prozentanteil des Kühlmittels eingestellt und in Bezug auf das verwendete Kühlmittel kalibriert werden; der angemessene Gasanteil (max. 25%) wird bestätigt. Messflüssigkeiten für Leckagen können bei den meisten Kühlmitteln verwendet werden, aber Reinigungsmittel mit Chlor sind zu vermeiden, da Chlor mit dem Kühlmittel reagieren kann und die Kupferrohre korrodiert. Falls eine Leckage vermutet wird, dann müssen alle offene Flammen entfernt/ausgemacht werden. Falls eine Leckage erkannt wird, die verschweißt werden muss, das gesamte Kühlmittel des Systems in einem Bereich, der von der Leckage entfernt ist, auffangen oder isolieren (durch Trennventile). Es muss daher vor und während des Schweißvorgangs sauerstofffreier Stickstoff (OFN) durch das System geschickt werden.

28. ENTFERNEN UND LEEREN

Herkömmliche Vorgänge verwenden, um an Kühlmittelkreisläufen zu arbeiten, um Reparaturen auszuführen oder aus anderen Gründen. Es ist trotzdem wichtig, dass die beste Vorgehensweise beachtet wird, denn es muss immer mit der Entzündbarkeit gerechnet werden. Folgende Vorgehensweise beachten:

- Kühlmittel entfernen;
- Den Kreislauf mit Edelgas spülen;
- Leeren;
- Nochmals mit Edelgas spülen;
- Den Kreislauf aufschneiden oder verschweißen.

Die Kühlmittelladung muss in entsprechenden Auffangzylindern aufgefangen werden. Das System mit OFN reinigen, um die Einheit sicherer zu machen. Es kann sein, dass dieser Vorgang mehrmals zu wiederholen ist. Keine Druckluft oder Sauerstoff für diesen Vorgang verwenden. Die Reinigung wird abgeschlossen, in

dem der Leerraum des Systems solange mit OFN aufgefüllt wird, bis der Arbeitsdruck erreicht ist; dann wird das OFN in die Atmosphäre abgelassen und das System wieder in einen Leerzustand gebracht. Diesen Vorgang wiederholen, bis sich kein Kühlmittel mehr im System befindet. Wenn die letzte OFN-Ladung verwendet wird, dann muss das System auf den Atmosphärendruck gebracht werden, damit ein Gebrauch möglich ist. Dieser Vorgang ist absolut entscheidend, falls an den Rohren Schweißvorgänge ausgeführt werden sollen. Sicherstellen, dass der Ablass der Vakuumpumpe sich nicht in der Nähe von Zündquellen befindet und eine Belüftung vorhanden ist.

29. LADEVORGANG

Zusätzlich zum herkömmlichen Ladevorgang, nachfolgende Anforderungen beachten. Sicherstellen, dass sich verschiedene Kühlmittel beim Laden der Geräte nicht vermischen. Leitungen müssen so kurz wie möglich sein, um die Kühlmittelmenge auf ein Minimum zu reduzieren. Zylinder sind in aufrechter Position zu halten. Sicherstellen, dass das Kühlsystem geerdet ist, bevor es mit Kühlmittel gefüllt wird. Nach dem Befüllen das System etikettieren (falls dies noch nicht gemacht wurde). Größte Sorgfalt walten lassen, das Kühlsystem nicht zu überladen. Den Druck mit OFN testen, bevor das System nachgefüllt wird. Das System nach dem Befüllen auf Dichtheit prüfen, bevor es in Betrieb genommen wird. Die Dichtheit muss nochmals geprüft werden, bevor der Installationsbereich verlassen wird.

30. AUSSERBETRIEBNAHME

Es ist wichtig, dass der Techniker mit dem Gerät und mit seinen Bauteilen vor diesem Vorgang vertraut ist. Es gehört zur Best Practice, das gesamte Kühlmittel wieder sicher aufzufangen. Vor diesem Vorgang, eine Öl- und eine Kühlmittelprobe entnehmen, falls das aufgefangene Kühlmittel vor einer weiteren Verwendung analysiert werden soll. Es ist wichtig, dass vor Beginn dieses Vorgangs Strom zur Verfügung steht.

- a) Sich mit dem Gerät und seiner Funktionsweise vertraut machen.
- b) Das System vom Strom trennen.
- c) Vor diesem Vorgang sicherstellen, dass:
 - mechanische Lastenfördermittel zur Verfügung stehen, falls die Kühlmittelzylinder bewegt werden sollten;
 - alle Schutzvorrichtungen vorhanden sind und richtig benutzt werden;
 - der Rückgewinnungsvorgang stets von einem Fachmann überwacht wird;
 - die Ausrüstung zur Rückgewinnung und die Zylinder mit den entsprechenden Standards konform sind.
- d) Das Kühlmittelsystem, falls möglich, leeren.
- e) Falls es nicht möglich ist, den Leerzustand zu erreichen, eine Saugvorrichtung verwenden, so dass das Kühlmittel aus den verschiedenen Teilen des Systems entfernt werden kann.
- f) Sicherstellen, dass der Zylinder auf den Waagen steht, bevor mit der Rückgewinnung begonnen wird.
- g) Die Maschine zur Rückgewinnung starten und in Übereinstimmung mit den Angaben des Herstellers arbeiten.
- h) Die Zylinder nicht überladen. (Nicht mehr als 80% der Volumenlast der Flüssigkeit).
- i) Den maximalen Betriebsdruck der Zylinder nicht überschreiten, auch nicht für kurze Zeit.
- j) Nachdem die Zylinder korrekt befüllt wurden und der Vorgang abgeschlossen ist, sicherstellen, dass die Zylinder und die Werkzeuge sofort vom Installationsort entfernt werden und alle Trennventile dieser geschlossen sind.
- k) Das Kühlmittel darf nicht in ein anderes Kühlsystem gefüllt werden, es sei denn, dieses wurde gereinigt und überprüft.

31. ETIKETTIERUNG

Die Ausrüstung ist zu etikettieren und es ist anzugeben, dass diese außer Betrieb genommen und das Kühlmittel entleert wurde. Das Etikett datieren und unterschreiben. Sicherstellen, dass sich an der Ausrüstung Etiketten mit der Angabe befinden, dass diese brennbares Kühlmittel enthält.

32. RÜCKGEWINNUNG

Wird Kühlmittel aus einem System entfernt, sei es aufgrund einer Wartung oder weil dieses außer Betrieb genommen wird, dann gehört es zur Best Practice, das gesamte Kühlmittel sicher abzulassen. Beim Umladen des Kühlmittels in die Zylinder sicherstellen, dass nur Zylinder verwendet werden, die für die Rückgewinnung des Kühlmittels geeignet sind. Sicherstellen, dass die richtige Anzahl an Zylindern zur Verfügung steht, um die gesamte Ladung des Systems einzulagern. Alle zu verwendenden Zylinder eignen sich für das rückgewonnene Kühlmittel und sind entsprechend etikettiert (d.h. Spezielle Zylinder für die Rückgewinnung des Kühlmittels). Die Zylinder müssen mit einem Druckablassventil ausgestattet sein und die Sperrventile müssen einwandfrei funktionieren. In den Zylindern zur Rückgewinnung ist ein Vakuum zu erzeugen und diese sollten, falls möglich, vor der Rückgewinnung gekühlt werden. Die Ausrüstung zur Rückgewinnung muss einwandfrei funktionieren und eine Betriebsanleitung beinhalten. Sie muss sich zur Rückgewinnung

von brennbaren Kühlmitteln eignen. Außerdem muss eine Einheit einwandfrei funktionierender, kalibrierter Waagen zur Verfügung stehen. Rohre müssen mit hermetischen Anschlüssen ausgerüstet sein, deren Verschlüsse sich in einem perfekten Zustand befinden. Bevor die Maschine zur Rückgewinnung verwendet wird, kontrollieren, dass sich diese in einem guten Betriebszustand befindet, richtig gewartet ist und alle elektrische Bauteile versiegelt sind, um eine Zündung von eventuell austretendem Kühlmittel zu verhindern. Im Zweifelsfall mit dem Hersteller Kontakt aufnehmen. Das rückgewonnene Kühlmittel muss dem Lieferanten im korrekten Zylinder zur Rückgewinnung und den entsprechenden Transportunterlagen für Müllübergabe zurückgegeben werden. Kühlmittel nicht in der Rückgewinnungseinheit mischen, vor allem nicht in den Zylindern. Falls Kompressoren oder Kompressoröle entfernt werden müssen, sicherstellen, dass sie auf ein annehmbares Niveau geleert wurden, so dass kein Kühlmittel im Schmiermittel verbleibt. Bevor der Kompressor zum Lieferanten gebracht wird, ist diese Leerung durchzuführen. Am Kompressorkörper nur ein elektrisches Heizsystem verwenden, um diesen Vorgang zu beschleunigen. Das Öl auf sichere Weise aus dem System lassen.

1 - BESCHREIBUNG DES GERÄTS

1.1 - MERKMALE

Das Gerät ist einzeln in einem Karton verpackt.

Die Verpackung in vertikaler Position aufstellen.

Der Entfeuchter sorgt für eine starke Entfeuchtung der Luft, senkt die Feuchtigkeit im Raum und sorgt für ein dauerhaft trockenes, angenehmes Raumklima.

Das gewünschte Feuchtigkeitsniveau kann über den digitalen Feuchtigkeitsregler gewählt werden. Mithilfe des Timers kann das automatische Ein- und Ausschalten des Geräts eingestellt werden.

1.2 - BEZEICHNUNG DER WICHTIGSTEN BAUTEILE (Abb.A)

- | | | | |
|----|---------------------|-----|---|
| 1. | Vordere Verschalung | 8. | Räder |
| 2. | Luftauslassgitter | 9. | Versorgungskabel |
| | 2a. | 10. | Filter |
| | Klappe | | 10a. |
| 3. | Griff | | Aktivkohlefilter |
| 4. | Bedienfeld | | 10b. |
| | 4a. | | HEPA-Filter |
| | Oberes Display | 11. | Typenschild des Geräts |
| | 4b. | 12. | Gebrauchsanweisung |
| | Vorderes Display | 13. | Kondenswasseranschluss |
| 5. | Lufteinlassgitter | 14. | Schlauch für kontinuierlichen Kondensablass |
| 6. | Hintere Verschalung | | |
| 7. | Wassertank | | |

2 - INSTALLATION

2.1 - TRANSPORT DES GERÄTS

-  **Das Gerät muss in senkrechter Position bewegt und gehandhabt werden.**
- Wird sie in liegender Stellung transportiert, muß vor dem ersten Einschalten mindestens eine Stunde abgewartet werden.**
- Bevor das Gerät bewegt oder transportiert wird, das Kondenswasser vollständig ablassen. Dazu so vorgehen, wie in Abschnitt beschrieben 3.4.a.**



HINWEIS

Transport des Geräts auf empfindlichen Böden (z. B., Holzböden):

- Das Kondenswasser vollständig ablassen.**
- Während der Versetzung des Geräts besonders vorsichtig sein, da die Räder den Boden zerkratzen könnten. Obwohl die Räder aus steifen Material und drehbar sind, können sie durch den Gebrauch beschädigt werden oder verschmutzt sein.**

2.2 - HINWEISE



Werden die nachfolgenden Punkte nicht beachtet, kann das Gerät Schaden nehmen.

- a. Das Gerät auf ebenen und stabilen Oberflächen und am Boden aufstellen.
- b. Das Gerät nur an geerdete Steckdosen anschließen.
- c. Sicherstellen, dass Gardinen oder andere Gegenstände nicht die Luftansaugfilter verstopfen (Abb.5).
- d. Sicherstellen, dass ein Abstand von mindestens 20/30 cm (Abb.1) zwischen dem Gerät und den umliegenden Gegenständen vorhanden ist.
- e. Das Gerät muss immer so benutzt werden, dass die Luftzufuhr und -abfuhr nicht behindert werden
- f. Das Gerät darf nicht in einem zur Waschküche bestimmtem Raum installiert werden.
- g. Das Gerät nur in trockenen Räumen aufstellen.
- h. Das Gerät darf in Anwesenheit von gefährlichen Stoffen, Dämpfen oder Flüssigkeiten nicht in Betrieb genommen werden.
- i. Die Luftfilter mindestens einmal pro Woche reinigen.

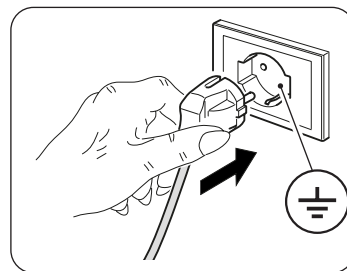

2.3 - MONTAGE DES GERÄTS

- Überprüfen Sie das Gerät nach dem Auspacken auf einwandfreien Zustand; Zweifelsfall dieses nicht verwenden und sich an fachlich kompetentes Personal wenden.
- Das Gerät auf einem festen und nivellierten Boden installieren und den Raum ausreichend lüften.
- Das Gerät in einem passenden Raum aufstellen.
Sicherstellen, dass Vorhänge oder andere Gegenstände den Luftfluss nicht behindern (Abb.5).
- An den Seiten und hinter dem Gerät mindestens 20 cm und über dem Gerät mindestens 30 cm frei lassen (Abb.1).
- Den Tank abnehmen (7) und das Netzkabel ausrollen (9).
- Den Tank (7) wieder **richtig** in das Gerät einsetzen.
- Den Stecker in die Steckdose stecken; das Gerät sendet ein „Beep“ aus und am Display wird der Feuchtigkeitsgrad der Raumluft angezeigt.

2.4 - STROMANSCHLUSS

Das Gerät kommt mit einem Netzkabel mit Stecker.

Vor dem Anschluss des Geräts sicherstellen, dass:

- Die Werte der Spannung und Frequenz mit den Spezifikationen für den Maschinendaten entsprechen.
- Die Stromversorgungsleitung über eine effiziente Erdung verfügt und für die Leistungsaufnahme des Geräts korrekt bemessen ist.
- Das Stromversorgung des Gerätes muss eine geeignete Pol-Trennvorrichtung in Übereinstimmung mit den nationalen Installationsvorschriften erweisen.
- Das Gerät ausschließlich über eine Steckdose mit Strom versorgt wird, die kompatibel mit dem mitgelieferten Stecker ist.

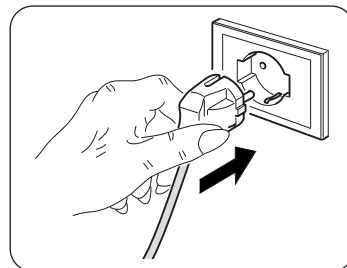

HINWEIS

Jeder Ersatz des Netzkabels muss durch den Technischen Dienst Olimpia Splendid, oder durch Personal mit ähnlichen Qualifikationen durchgeführt werden.

3 - GEBRAUCH DES GERÄTS

3.1 - SYMBOLE UND TASTEN AM BEDIENFELD (Abb.B)

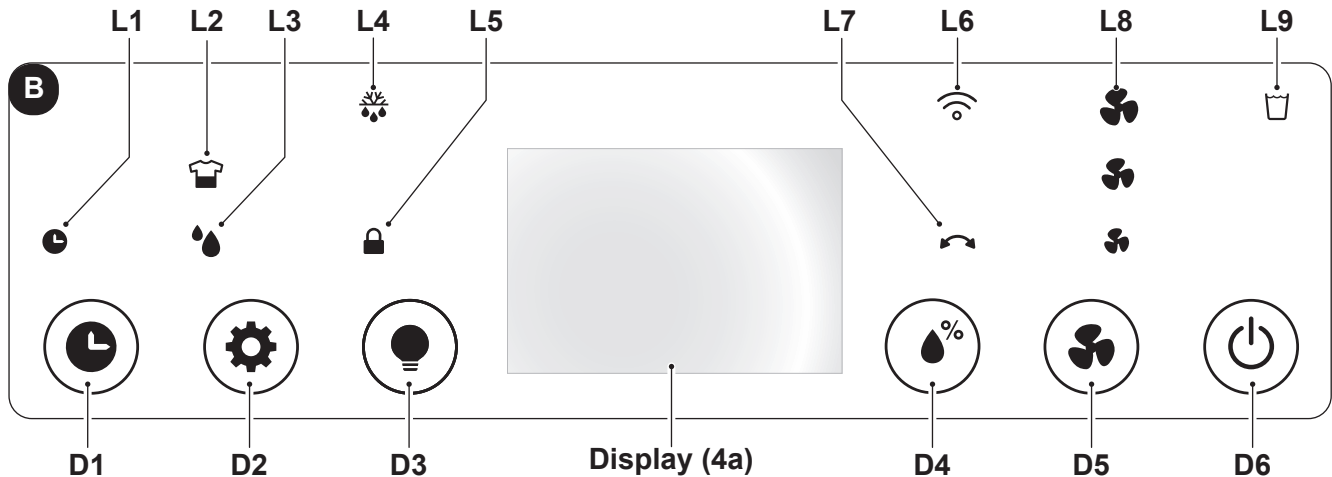

- D1: Taste „Timer“;
- D2: Taste Auswahl: „Laundry“ - „Entfeuchtung“;
- D3: „Led“-Taste,;
- D4: Taste „Einstellung des Luftfeuchtigkeitsniveau“;
- D5: Taste „Speed“;
- D6: Taste „ON/OFF“.
- L1: LED „Timer“ aktiv;
- L2: LED im Modus „Laundry“ aktiv.
- L3: LED für den Modus „Entfeuchtung“ aktiv;
- L4: LED „Abtaufunktion“ aktiv;
- L5: LED für den Modus „Child lock (Kindersperre)“ aktiv;
- L6: Led für den Modus WLAN-Funktion aktiv;
- L7: LED „Schwingung“ aktiv;
- L8: LED Gebläsedrehzahl;
- L9: LED „Wassertank voll“;

3.2 - BETRIEB DES GERÄTS

Um das Gerät zu benutzen, folgendermaßen vorgehen.



NICHTS (Finger, Hand, Gegenstände) in den Luftauslass einführen, um eine Beschädigung des Geräts zu vermeiden. Schnitt- oder Verletzungsgefahr!

3.2.a - Vorbereitende Maßnahmen



- Das Gerät auf eine stabile, nicht geneigte Oberfläche stellen, die mindestens 20/30 cm von der Wand oder anderen Gegenständen entfernt ist, um eine einwandfreie Luftzirkulation zu garantieren (Fig.1). Auf einer wasserfesten Oberfläche aufstellen, denn eventuell austretendes Wasser kann Möbel oder den Boden beschädigen.
- Das Gerät nicht direkt auf Teppiche, Handtücher, Decken oder andere saugende Oberflächen stellen.
- Den Stecker in die Steckdose stecken.



Bevor das Gerät an die Stromversorgung angeschlossen wird, sicherstellen, dass die Angaben auf dem Typenschild mit denen des Stromnetzes übereinstimmen.

3.2.b - EIN-/AUS-Schalter

Durch Drücken der Taste „ON/OFF“ (D6) schaltet sich das Gerät ein und die Displays zeigen die gemessene Luftfeuchtigkeit an.

Um das Gerät auszuschalten, erneut die Taste **ON/OFF** (D6) drücken.

3.2.c - Lüftergeschwindigkeit

Durch Drücken der Taste „**Speed**“ (D1), kann die Geschwindigkeit des Lüfters gewählt werden:

High.  --> Med.  --> Min.  --> High.  --> ...

Sobald die Lüfterstufe gewählt ist, bleibt die entsprechende LED (L8) aktiv.



Ist der Modus „LAUNDRY“ eingeschaltet, kann die Lüftergeschwindigkeit nicht verändert werden.

3.2.d - Timer-Funktion

Die Taste „**Timer**“ (D1) drücken, um die Verzögerung für den „**ON**“-Modus (Einschaltung) und den „**OFF**“-Modus (Ausschaltung) zu programmieren.

Im „**ON**“-Modus ein oder mehrmals die Taste „**Timer**“ (D1); drücken; das Display zeigt die Verzögerung für das Ausschalten des Geräts in Stunden an (0 -> 1 -> 2 -> -> 23 -> 24 -> 0 -> 1 ->).

Sobald der gewünschte Wert ausgewählt ist, einige Sekunden warten, um die Speicherung des eingestellten Werts zu ermöglichen; nach Ablauf derselben schaltet sich das Gerät aus (OFF); die Led (L1) leuchtet grün auf.

Im „**OFF**“-Modus ein oder mehrmals die Taste „**Timer**“ (D1); drücken; das Display zeigt die Verzögerung für das Einschalten des Geräts in Stunden an (0 -> 1 -> 2 -> -> 23 -> 24 -> 0 -> 1 ->).

Sobald der gewünschte Wert ausgewählt ist, einige Sekunden warten, um die Speicherung des eingestellten Werts zu ermöglichen; nach Ablauf derselben schaltet sich das Gerät ein (ON); die Led (L1) leuchtet grün auf.

Um die Programmierung der Timerfunktion zu löschen, ein oder mehrmals die Taste „**Timer**“ (D1) drücken, bis der Wert „0“ ausgewählt wird oder die Taste „**ON/OFF**“ (D6) drücken.

3.2.e - Display-Aktivierung

Durch gleichzeitiges Drücken der Tasten „**Einstellung der Luftfeuchtigkeitsstufe**“ (D4) und „**Led**“ (D3), wird auf den Displays die gemessene Raumtemperatur angezeigt.

Das Display (4b) zeigt die Luftfeuchtigkeitsstufe durch eine Änderung der Farbe an:

| | |
|-------------------------|--------------------|
| Luftfeuchtigkeit >70% | rote Farbe |
| Luftfeuchtigkeit 50-70% | grüne Farbe |
| Luftfeuchtigkeit <50% | blaue Farbe |

Wird innerhalb von 20 Sekunden keinerlei Taste gedrückt, verringern die Displays automatisch ihre Helligkeit. Durch Drücken der Taste „**Led**“ (D3) werden die Displays und die aktiven Led ausgeschaltet, die Maschine arbeitet weiter.

3.2.f - Einstellung des Feuchtigkeitsniveaus

Drücken Sie die Taste „**Einstellung des Luftfeuchtigkeitsniveaus**“ (D4) um den gewünschten Feuchtegrad im Raum zu wählen:

„**CO**“ (Kontinuierlicher Zyklus) ---> 30% ---> 35% ---> ... ---> 85% ---> 90% --->
 „**CO**“ (Kontinuierlicher Zyklus) ---> ...

Der einstellbare Wert muss zwischen 30% und 90% in Abständen von 5% liegen.

Nach einer gewissen Betriebszeit, wenn der im Raum bestehende Feuchtigkeitsgehalt geringer als der eingestellte ist, schaltet der Kompressor zeitweilig ab. Wenn der Feuchtigkeitsgehalt des Raums gleich oder höher als der eingestellte Mindestwert ist, springt nach drei Minuten (Schonzeit des Kompressors) der Kompressor wieder an. Ist das Gerät in Betrieb („**ON**“-Modus), kann sich die Entfeuchtung regelmäßig zeitweilig unterbrechen, um den Wärmetauscher abzutauen.



Wenn das Gerät eingeschaltet wird, startet es im Modus „Entfeuchtung“.

3.2.g - Funktion Child Lock (Kindersperre)

Drückt man die Taste „**Led**“ (D3) etwa 5 Sekunden lang, wird die Funktion „Kindersperre“ aktiviert; die LED (L5) leuchtet auf. In diesem Zustand sind alle Tasten gesperrt.

Erneut die Taste „**Led**“ (D3) etwa 5 Sekunden lang drücken, um die Funktion zu deaktivieren.

3.2.h - WLAN-Funktion

Drückt man die Taste „**Speed**“ (D5) etwa 5 Sekunden lang, wird die „WLAN“-Funktion aktiviert; die LED (L6) beginnt zu blinken.



Wenn sich das Gerät mit dem Smartphone verbindet, hört die LED (L6) auf, zu blinken und leuchtet ständig auf dem Display.



Die Anweisungen für die Verbindung mit dem WLAN-Netz und den Gebrauch der App sind auf der Webseite www.olimpiasplendid.de im Download-Bereich erhältlich.

3.2.i - Funktion Schwingung

Durch Drücken der Taste „**Modus**“ (D2) für etwa 3 Sekunden wird die Schwing-Funktion der Klappe (2a) ein- bzw. ausgeschaltet.

3.3 - AUSWAHL BETRIEBSMODUS

3.3.a - Modus Laundry

Durch Drücken der Taste „**Laundry**“ (D2) wird das Gerät im „**CO**“-Modus (Dauerzyklus) aktiviert und der Kompressor und das Gebläse arbeiten unabhängig von der festgestellten Feuchtigkeit weiter. In diesem Modus läuft der Lüfter mit voller Geschwindigkeit.

3.3.b - Entfeuchtungsmodus

Durch Drücken der Taste „**Entfeuchtung**“ (D2) startet das Gerät mit der bei der letzten Benutzung eingestellten Luftfeuchtigkeit in Prozent, zum Ändern drücken Sie die Taste „Luftfeuchtigkeit einstellen“ (D4).

3.4 - WASSERABFLUSS

3.4.a - Den Tank leeren

- Wenn die LED „**Wassertank voll**“ (L9) aufleuchtet, stoppt das Gerät, es ertönt der Summer, und der Tank (7) muss geleert werden.
- Mit beiden Händen den Tank (7) aus dem Gerät nehmen (Abb. 7).
- Den Tank (7) leeren.



Um den Behälter (7) vollständig zu leeren, die Zunge (7b) anheben und das Wasser herausfließen lassen. Bevor der Behälter (7) erneut eingesetzt wird, die Zunge (7b) verschließen (Abbildung 8).

- Den Tank wieder richtig in das Gerät einsetzen (7), anderenfalls bleibt die LED (L9) an und das Gerät funktioniert nicht.

3.4.b - Fortlaufender Wasserabfluss

- Falls gewünscht, kann der kleine mitgelieferte Schlauch (14) an den Anschluss (13) angeschlossen werden, durch den das gesammelte Wasser fortlaufend aus dem Entfeuchter abläuft.
- **Das Gerät ausschalten und den Netzstecker aus der Steckdose ziehen.**
- Den Gummischlauch (14) von 10mm Innendurchmesser (Abb.9) mit dem Anschluss (13) verbinden.
- Es wird empfohlen, den Schlauch (14) am Anschluss (13) mit einer Schelle zu befestigen (nicht mitgeliefert).
- Den Tank (7) ordnungsgemäß in den Gerätekörper einsetzen, wobei der Schlauch (14) durch die im Tank (7) vorliegende Aufnahme geleitet wird, andernfalls leuchtet die LED (L9) weiter und das Gerät funktioniert nicht.



Sicherstellen, dass der Gummischlauch (14) nicht höher als der Ablaufanschluss ist, da ansonsten Wasser im Gerät stehen bleibt, das zu einer Störung, Schäden und/oder zu gefährlichen Betriebsbedingungen führen kann.



Den Wasserbehälter während des Betriebs mit kontinuierlichem Abfluss nicht entfernen.



Eventuelle Probleme am externen Wasserablauf werden nicht vom Alarm des vollen Tanks erfasst. Um Funktionsstörungen bzw. Geräteschäden und/oder gefährliche Betriebsbedingungen zu vermeiden, ist eine Überwachung erforderlich.

3.5 - BLACKOUT

Bei Stromausfall (blackout) nimmt das Gerät seine Funktion wieder so auf, wie er zuvor eingestellt war.

4 - INSTANDHALTUNG UND REINIGUNG



Vor einer Reinigung oder Wartung des Geräts, das Netzkabel aus der Steckdose ziehen und warten, bis der Lüfter anhält.

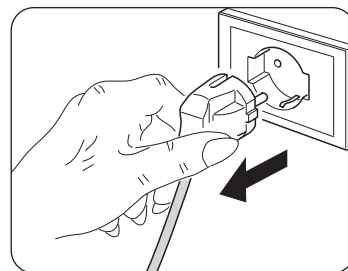

4.1 - REINIGUNG

4.1.a - Das Gerät reinigen

- Zur Reinigung des Geräts ein trockenes Tuch verwenden.
- Falls das Gerät sehr schmutzig ist, kann ein mit lauwarmem Wasser (max. 50°C) angefeuchtetes Tuch und ein sanftes Reinigungsmittel verwendet werden, um die Außenseiten zu reinigen. Danach mit einem trockenen Tuch abtrocknen.
- Einen Staubsauger benutzen, um den Staub an den Lufteintritts-/Luftaustrittsgittern zu entfernen.



Kontrollieren, dass das Gerät vollkommen trocken ist, bevor der Stecker wieder in die Netzsteckdose gesteckt wird.



Zur Reinigung des Geräts keine chemisch behandelten oder antistatischen Lappen verwenden. Weder Benzin, Lösungsmittel, Poliermittel, Lösungsmittel oder Ähnliches verwenden. Diese Produkte können Brüche oder Verformungen der Kunststoffoberfläche verursachen.



Zur Reinigung des Geräts niemals Öle, Chemikalien oder scheuernde Produkte verwenden.



Das Gerät nicht mit Wasser waschen oder in Wasser tauchen.



Bei Betriebsstörungen des Geräts nicht versuchen, es zu zerlegen, sondern den Händler oder den technischen Kundendienst kontaktieren.

4.2 - REINIGUNG DES FILTERS

Es wird empfohlen, den filter alle zwei Betriebswochen zu reinigen.

- **Das Gerät ausschalten und den Netzstecker aus der Steckdose ziehen.**
- Das Gitter (5) entfernen.
- En filter (10) entfernen (Abb.10).
- Reinigen Sie den Filter (10) von beiden Seiten (10a) und (10b) mit einem Staubsauger oder einer Bürste mit weichen Borsten, um den Staub zu entfernen (Abbildung 11).



Der Filter (10) ist nicht waschbar.



Verwenden Sie das Gerät NICHT, wenn der Filter (10) beschädigt ist; tauschen Sie ihn aus.

- Den Filter (10) wieder korrekt einsetzen.
- Eventuelle Flusen vom Gitter absaugen (5).



Den Filter (10) wieder korrekt einsetzen. Eventuelle Flusen vom Gitter absaugen (5).

4.3 - REINIGUNG DES TANKS

- Den schmutzigen Wasserbehälter mit kaltem oder lauwarmem Wasser abwaschen.
- **Das Gerät ausschalten und den Netzstecker aus der Steckdose ziehen.**
- Den Tank (7) herausnehmen.
- Den Angaben im Abschnitt "3.4.a" Folge leisten.



Verwenden Sie keine Reinigungsmittel, scheuernden Schwämme, chemisch behandelte Staubtücher, Benzin, Benzol, Verdüner oder sonstige Lösungsmittel, die den Behälter verkratzen und beschädigen sowie Wasserleckagen verursachen können.

5 - AUFBEWAHRUNG DES GERÄTS

Falls beabsichtigt wird, das Gerät für einen besonders langen Zeitraum nicht zu benutzen oder falls Arbeiten durchgeführt werden müssen, bei denen viel Staub entsteht, empfehlen wir, das Gerät folgendermaßen aufzubewahren:

- **Das Gerät ausschalten und den Netzstecker aus der Steckdose ziehen.**
- Das restliche Wasser im Wasserbehälter leeren.
- Das Versorgungskabel aufrollen und im Wasserbehälter verstauen (zuvor sicherstellen, dass dieser vollkommen trocken ist).
- Den filter reinigen.
- An einem kühlen und trockenen Ort verstauen.

6 - TECHNISCHE DATEN

Die technischen Daten am Typenschild des Geräts ablesen (Abb.2):

| | | | |
|---------------------|-----------------------|------------------|--------------------|
| Versorgungsspannung | Aufgenommene Leistung | Isolationsklasse | Gewicht des Geräts |
|---------------------|-----------------------|------------------|--------------------|

7 - STÖRUNGEN UND ABHILFEN

BEVOR DER KUNDENDIENST GERUFEN WIRD

Bevor der Kundendienst gerufen wird, folgende Liste zu Rate ziehen. In diesem Verzeichnis werden die üblichen Schwierigkeiten beschrieben, die nicht auf Betriebs- oder Materialfehler beruhen.

Funktion bei niedrigen Temperaturen mit automatischer Abtaufunktion

Das Gerät ist mit der automatischen Abtaufunktion versehen (die vom Aufleuchten der entsprechend Led „L4“ angezeigt wird), die in angemessenen Zeitabständen und mittels Kontrolle der Raumtemperatur den Betrieb des Geräts regelt.

| PROBLEM | MÖGLICHE URSACHEN | LÖSUNGSVORSCHLÄGE |
|--|---|--|
| Das Gerät funktioniert nicht. | Das Versorgungskabel ist nicht eingesteckt. | Den Stecker in die Steckdose stecken und überprüfen, ob Spannung vorhanden ist. |
| | Die LED ist erleuchtet, welche anzeigt, dass der Behälter voll ist (Tank voll oder nicht richtig eingesetzt). | Den Tank leeren und wieder korrekt in das Gerät einsetzen. |
| | Die Raumtemperatur übersteigt die maximalen Betriebsbedingungen des Geräts. | Schutzvorrichtung ausgelöst. Das Gerät funktioniert bei diesen Temperaturen nicht. |
| | Der Kompressorschutz ist aktiv (das Gerät ist nicht betriebsbereit). | |
| Die Funktion „Enfeuchten“ funktioniert nicht oder die Einheit schaltet öfters ein und aus. | Filter verstopft. Filter beschädigt. | Filter reinigen. Tauschen Sie den Filter auch aus. |
| | Tür oder Fenster offen. | Tür und/oder Fenster schließen. |
| | Die Einlass- und Ausgangsfilter sind verstopft. | Verstopfung entfernen oder die Einlass- und Ausgangsgitter reinigen. |
| | Der Raum ist zu groß oder es liegt zu viel Luftfeuchtigkeit vor. | Falls möglich, den Feuchtigkeitsgehalt beseitigen oder verringern. |
| Geräuschvoller Betrieb. | Das Gerät ist geneigt oder instabil. | Das Gerät auf eine ebene und stabile Fläche stellen (Verminderung der Schwingungen). |
| | Filter verstopft. Filter beschädigt. | Filter reinigen. Tauschen Sie den Filter auch aus. |
| Das Display zeigt E1 an. | Temperatursensor defekt. | Den Kundendienst benachrichtigen. |
| Die Tasten des Bedienfelds funktionieren nicht. | Der Modus „Child lock (Kindersperre)“ ist aktiv. | Den Modus „Child lock (Kindersperre)“ deaktivieren. |



| | |
|---|-----------|
| 0 - ADVERTENCIAS | 2 |
| 0.1 - INFORMACIONES GENERALES | 2 |
| 0.2 - SIMBOLOGÍA | 2 |
| 0.2.1 - Pictogramas informativos | 2 |
| 0.3 - ADVERTENCIAS GENERALES | 3 |
| 0.4 - USO PREVISTO | 5 |
| 0.5 - USO NO PREVISTO Y POTENCIALMENTE PELIGROSO | 5 |
| 0.6 - ADVERTENCIAS PARA EL GAS REFRIGERANTE R290 | 6 |
| 1 - DESCRIPCIÓN DEL APARATO | 10 |
| 1.1 - CARACTERÍSTICAS | 10 |
| 1.2 - IDENTIFICACIÓN DE LOS COMPONENTES PRINCIPALES | 10 |
| 2 - INSTALACIÓN | 10 |
| 2.1 - TRANSPORTE DEL APARATO | 10 |
| 2.2 - ADVERTENCIAS | 11 |
| 2.3 - INSTALACIÓN DEL APARATO | 11 |
| 2.4 - CONEXIÓN ELÉCTRICA | 11 |
| 3 - USO DEL APARATO | 12 |
| 3.1 - SÍMBOLOS Y TECLAS DEL PANEL DE MANDOS | 12 |
| 3.2 - FUNCIONAMIENTO DEL APARATO | 12 |
| 3.2.a - Operaciones preliminares | 12 |
| 3.2.b - Tecla ON/OFF | 12 |
| 3.2.c - Velocidad del ventilador | 13 |
| 3.2.d - Función Timer | 13 |
| 3.2.e - Activación de la pantalla | 13 |
| 3.2.f - Configuración nivel de humedad | 13 |
| 3.2.g - Función Child Lock (Seguridad de los niños) | 13 |
| 3.2.h - Función Wifi | 14 |
| 3.2.i - Función Oscilación | 14 |
| 3.3 - SELECCIÓN DEL MODO | 14 |
| 3.3.a - Modo Laundry | 14 |
| 3.3.b - Modo Deshumidificación | 14 |
| 3.4 - DESCARGA DEL AGUA | 14 |
| 3.4.a - Vaciamiento del tanque | 14 |
| 3.4.b - Descarga constante del agua | 14 |
| 3.5 - APAGÓN | 15 |
| 4 - MANTENIMIENTO Y LIMPIEZA | 15 |
| 4.1 - LIMPIEZA | 15 |
| 4.1.a - Limpieza del aparato | 15 |
| 4.2 - LIMPIEZA DEL FILTRO | 15 |
| 4.3 - LIMPIEZA DEL TANQUE | 15 |
| 5 - PRESERVACIÓN DEL APARATO | 16 |
| 6 - DATOS TÉCNICOS | 16 |
| 7 - INCONVENIENTES Y REMEDIOS | 16 |

ILUSTRACIONES

Las ilustraciones están agrupadas en las páginas iniciales del manual.



0 - ADVERTENCIAS

0.1 - INFORMACIONES GENERALES

En primer lugar, deseamos darle las gracias por haber elegido uno de nuestros aparatos.

0.2 - SIMBOLOGÍA









Los pictogramas presentes en este capítulo permiten suministrar rápidamente y de manera unívoca informaciones necesarias para la correcta utilización de la máquina en condiciones de seguridad.

0.2.1 - Pictogramas informativos

| | |
|--|--|
| | Señala que este documento se tiene que leer con atención antes de instalar y/o utilizar el aparato. |
| | Señala que este documento se debe leer cuidadosamente antes de cualquier operación de mantenimiento y/o limpieza. |
| | Señala que puede haber información adicional en manuales adjuntos. |
| | Indica que se encuentra disponible información en el manual de uso o en el manual de instalación. |
| | Indica que el personal de asistencia debe manejar el aparato ateniéndose al manual de instalación. |
| | Señala que el aparato utiliza refrigerante inflamable. Si sale refrigerante y se expone a una fuente de ignición externa, existe el riesgo de incendio. |
| | Señala al personal interesado que la operación descrita presenta, si no es realizada respetando las normativas de seguridad, el riesgo de sufrir un shock eléctrico. |
| | Señala al personal implicado que, si la operación descrita no se realiza respetando las normas de seguridad, existe el riesgo de sufrir daños físicos. |
| | Señala al personal implicado que, si la operación descrita no se realiza respetando las normas de seguridad, existe el riesgo de sufrir quemaduras a causa del contacto con componentes a temperatura elevada. |
| | Los párrafos precedidos por este símbolo, contienen informaciones y prescripciones muy importantes, particularmente por lo que respecta a la seguridad. La falta de observación de los mismos puede comportar: <ul style="list-style-type: none">- peligro para la incolumidad de los operadores- pérdida de la garantía de contrato- declinación de las responsabilidades de la empresa constructora. |
| | Indica acciones que no se deben hacer en absoluto. |
| | Señala al personal implicado que está prohibido cubrir el aparato para evitar que se recaliente. |

0.3 - ADVERTENCIAS GENERALES

CUANDO SE UTILIZAN APARATOS ELÉCTRICOS, PARA REDUCIR EL RIESGO DE INCENDIO, DE DESCARGAS ELÉCTRICAS Y DE PROVOCAR DAÑOS A PERSONAS, ES NECESARIO TOMAR SIEMPRE LAS MEDIDAS DE SEGURIDAD ADECUADAS Y TENER EN CUENTA LOS SIGUIENTES CONSEJOS:

-  1. Documento reservado según la ley con prohibición de reproducción o transmisión a terceros sin la expresa autorización de la empresa OLIMPIA SPLENDID. Las máquinas pueden ser actualizadas y por lo tanto presentar detalles distintos respecto a aquellos representados, sin constituir por ello, perjuicio para los textos contenidos en el presente manual.
-  2. Leer atentamente el presente manual antes de realizar cualquier tipo de operación (instalación, mantenimiento, uso) y abstenerse escrupulosamente a todo lo que se encuentra en cada uno de los capítulos.
-  3. Conserve con cuidado este manual para consultas posteriores.
4. Una vez quitado el embalaje, verifiquen que el aparato esté íntegro, los elementos del embalaje no deben dejarse al alcance de los niños ya que son potenciales fuentes de peligro.
5. **LA EMPRESA CONSTRUCTORA NO ASUME NINGUNA RESPONSABILIDAD POR DAÑOS EN PERSONAS O COSAS QUE DERIVEN DE LA FALTA DE OBSERVACIÓN DE LAS NORMAS CONTENIDAS EN EL PRESENTE MANUAL.**
6. La empresa constructora se reserva el derecho de aportar modificaciones en cualquier momento en los propios modelos, manteniendo, sin embargo, las características esenciales descritas en el presente manual.
-  7. El mantenimiento de aparatos para la deshumidificación del aire como esto podría resultar peligroso dado que dentro de este aparato hay un gas refrigerante bajo presión y componentes eléctricos bajo tensión. Por eso, las posibles intervenciones de mantenimiento (excepción hecha para la limpieza de los filtros) deben ejecutarse exclusivamente por personal autorizado y cualificado.
8. Si las instalaciones son llevadas a cabo sin respetar las advertencias indicadas en el presente manual y la utilización no observa los límites de temperatura prescritos decae automáticamente la garantía.
9. El ordinario mantenimiento de los filtros y la limpieza general externa pueden ser realizadas incluso por el usuario, ya que no comportan operaciones dificultosas o peligrosas.
10. Durante el montaje, y en cada operación de mantenimiento, es necesario respetar las precauciones citadas en este manual y en las etiquetas dentro del o sobre el aparato, y también adoptar cualquiera precaución sugerida por el sentido común y por las Normativas de Seguridad vigentes en el lugar de instalación.
-  11. En caso de sustitución de componentes utilizar exclusivamente repuestos originales OLIMPIA SPLENDID.
-  12. Si la unidad no se utiliza por un período prolongado o si no hay nadie en la habitación climatizada, se recomienda desconectar la alimentación eléctrica para evitar accidentes.
-  13. No utilice detergentes líquidos o corrosivos para limpiar la unidad ni pulverice agua u otros líquidos en ella, ya que estos productos pueden dañar los componentes de plástico o, incluso, provocar descargas eléctricas.
-  14. No moje el aparato. Podrían producirse cortocircuitos o incendios. No sumerge el aparato en agua o en otros líquidos.
-  15. En el caso de anomalías de funcionamiento (por ejemplo: ruido anormal, mal olor, fumo, aumento anómalo de la temperatura, dispersiones eléctricas, etc.), apague inmediatamente el aparato y desconecte el enchufe de la toma de corriente. Para eventuales reparaciones diríjase solamente a un centro de asistencia técnica autorizado por el fabricante y soliciten el empleo de piezas de recambio originales. La falta de respeto de todo lo antes expuesto puede poner en peligro la seguridad del aparato.



16. No deje el aparato activo si hay puertas o ventanas abiertas.
 17. No desconecte el enchufe de alimentación durante el funcionamiento. Riesgo de incendio o descargas eléctricas.



18. No apoyen objetos pesados o calientes sobre el aparato. No siéntese o salga sobre el aparato.
 19. Antes de conectar eléctricamente el aparato, asegúrese de que los datos de la placa correspondan a los de la red de distribución eléctrica. La toma de corriente debe ser equipada con un sistema de Tierra. La placa (11) es colocada en el lado del aparato (Fig.2).
 20. Después instalarlo según la instrucciones del fabricante. Una instalación errónea puede causar daos a personas, animales o cosas, de las cuales el fabricante no podrá ser considerado responsable.
 21. No haga funcionar el aparato en una área cerrada como, por ejemplo, un armario ya que lo mismo podría causar un incendio.
 22. En caso de incompatibilidad entre la toma y la clavija del aparato, haga sustituir la toma con otra del tipo adecuado por personal profesionalmente debe verificar que la sección de los cables de la toma sea adecuada a la potencia del aparato. En general se desaconseja el uso de adaptadores y/o alargaderas; si su uso es indispensable, deben responder a las normas de seguridad vigentes y su capacidad de corriente (A) no debe ser inferior a la absorción máxima del aparato.
 23. Este aparato NO está diseñado para funcionar con temporizadores externos o con sistemas de mando a distancia separados.
 24. Utilizar el aparato siempre y solamente en posición vertical.
 25. No obstruya en modo alguno las rejillas de entrada y salida aire.
 26. No inserta objetos extraños en las rejillas de entrada y salida aire ya que hay el riesgo de descargas eléctricas, incendio o daños al aparato.
 27. No utilice el aparato:
 - con las manos mojadas o húmedas;
 - descalzo.
 28. No tire del cable de alimentación o del aparato para desconectar la clavija de la toma de corriente.
 29. No utilice este aparato bajo la luz directa del sol o cerca de fuentes de calor (estufa, calefactor o radiador) (Fig.3).
 30. No utilice el aparato cerca de aparatos de gas (Fig.3).
 31. No active el aparato cerca de cortinas, ya que el material podría ser aspirado en las rejillas de aire (Fig.5).
 32. Siempre coloque el aparato sobre una superficie estable, llana y nivelada.
 33. Deje un espacio libre de al menos 20cm en los lados y detrás del aparato y un espacio libre de al menos 30cm sobre el aparato (Fig.1).
 34. No coloque el aparato cerca de una toma de corriente (Fig.4).
 35. La toma de corriente debe ser fácilmente accesible para poder desconectar fácilmente la clavija en caso de emergencia.
 36. No manipule la clavija con las manos mojadas.
 37. Evite plegar excesivamente, retorcer, tirar o dañar el cable de alimentación.
 38. No extienda el cable debajo de alfombras, mandas o guías. No coloque el cable en zonas de paso para evitar tropiezos.
 39. Desconecte el cable cuando la unidad no se utiliza por un período prolongado y/o cuando no hay nadie en casa.
 40. No utilice el aparato en el exterior o sobre superficies mojadas.
 Evite la caída de líquidos sobre el aparato. No utilice el aparato cerca de lavamanos o grifos. No sumerge el aparato en agua o en otros líquidos.
 41. No incline el aparato hacia ningún lado puesto que el agua que posiblemente sale podría dañarlo.
 41a. Vacíe el agua que ha sido recogida en el tanque.
 Si está instalada, la manguera de escape debe estar cuesta abajo para garantizar que el agua de condensación sea descargada constantemente.

42. Limpie el aparato con un paño húmedo; no utilice productos o materiales abrasivos. Para la limpieza de los filtros, ver el párrafo correspondiente.
43. La causa más común de recalentamiento es el depósito de polvo o pelusa en el aparato. Remover regularmente estas acumulaciones desconectando el aparato de la toma de corriente y succionando las rejillas.
44. No utilice el aparato en lugares con considerables cambios de temperatura ya que se podría formar condensación en el propio aparato.
45. Instalar el aparato al menos a 2 metros de los otros aparatos electrónicos (televisión, radio, computadora, reproductor de dvd, etc.) para evitar interferencias (Fig.4).
46. No utilice el aparato si, en el lugar, si recientemente ha sido rociado insecticida de gas o en presencia de di inciensos encendidos, vapores químicos o residuos oleaginosos.
47. No utilice el aparato si los filtros no está posicionados correctamente.
48. El desmontaje, la reparación o la o reconversión por parte de una persona no autorizada podría causar daños graves y anulará la garantía del fabricante.
49. No utilice el aparato en caso de avería o de malo funcionamiento, si el cable o el enchufe están dañados, o si se dejó caer o si está dañado en cualquier modo. Apagar el aparato, desconectar el enchufe de la toma de corriente y dejarlo controlar por personal profesionalmente cualificado.
50. No desmonte ni modifique el aparato.
51. En presencia de pérdidas de gases desde otros aparatos, ventile bien la habitación antes de accionar el aparato.



52. Utilice el aparato en entornos con temperatura entre 5°C y 32°C.
 53. Reparar el aparato por si mismos es extremadamente peligroso.
 54. En caso de que se decida no utilizar más un aparato de este tipo se recomienda hacerlo inutilizable cortando el cable de alimentación, después de haber quitado el enchufe de la toma de corriente. Se recomienda además inutilizar las partes del aparato susceptibles de constituir un peligro, especialmente para los niños que podrían usar el aparato fuera de uso para sus propios juegos.
 55. No deje el aparato expuesto a los agentes atmosféricos (lluvia, sol, etc).
 56. No utilice el aparato en las proximidades de la bañera, de la ducha o de una piscina.
- Tipo y características de los fusibles: AT; 2A

0.4 - USO PREVISTO

- El aparato debe ser utilizado exclusivamente como ventilador o deshumidificador con la única finalidad de hacer confortable el ambiente donde se queda.
- Este aparato se destinará sólo para un utilizo doméstico o similares.
- Un uso inapropiado del aparato con eventuales daños causados a personas, cosas o animales liberan OLIMPIA SPLENDID de cualquiera responsabilidad.

0.5 - USO NO PREVISTO Y POTENCIALMENTE PELIGROSO

- Los deshumidificadores no se deben instalar en ambientes con gases inflamables o explosivos ni en lugares muy húmedos (lavanderías, invernaderos, etc.); tampoco deben instalarse en locales donde haya otras máquinas que sean una fuerte fuente de calor ni cerca de una fuente de agua salada o sulfurosa.
- NO utilice gases, gasolinas u otros líquidos inflamables cerca del aparato.





Este aparato debe utilizarse únicamente según las especificaciones indicadas en el presente manual. Un uso diferente del especificado puede comportar graves accidentes.

EL FABRICANTE DECLINA TODA RESPONSABILIDAD POR CUALQUIER DAÑO PERSONAL O MATERIAL OCASIONADO POR EL INCUMPLIMIENTO DE LAS NORMAS ILUSTRADAS EN ESTE MANUAL.

0.6 - ADVERTENCIAS PARA EL GAS REFRIGERANTE R290

1. EL APARATO CONTIENE GAS R290 (CLASIFICACIÓN DE INFLAMABILIDAD A3)
2. EL APARATO SE DEBE CONSERVAR EN UN LUGAR BIEN VENTILADO EN EL CUAL LA DIMENSIÓN DE LA HABITACIÓN CORRESPONDA A LAS MEDIDAS ESPECIFICADAS PARA EL USO DEL APARATO.
3. EL APARATO SE DEBE INSTALAR, UTILIZAR Y CONSERVAR EN UN LUGAR CON UNA SUPERFICIE DEL SUELO MAYOR DE LA INDICADA EN LA TABLA.

| Cantidad de gas R290 en Kg (vea placa de datos en el aparato) | 0,045 | 0,050 | 0,055 | 0,060 | 0,065 | 0,070 | 0,075 | 0,080 | 0,085 |
|--|-------|-------|-------|-------|-------|-------|-------|-------|-------|
| Dimensión mínima de la habitación para el uso y la conservación (m ²) | 4 | 4 | 4 | 4 | 5 | 5 | 5 | 5 | 6 |

4. ESTE APARATO CONTIENE UNA CANTIDAD DE GAS REFRIGERANTE R290 IGUAL A LA INDICADA EN LA PLACA DE DATOS EN EL APARATO.
5. El aparato se debe conservar en un lugar libre de fuentes de ignición de funcionamiento continuo (por ejemplo: llamas abiertas, aparatos de gas o calentadores eléctricos).
6. No perfore o quemé.
7. Tenga en cuenta que los refrigerantes podrían ser inodoros.
8. R290 es un gas refrigerante conforme a las directivas europeas sobre medio ambiente. No perfore en ninguna parte del circuito del refrigerante.
9. No utilice medios para acelerar el proceso de descongelación o la limpieza, excepto los recomendados por el productor.
10. Cuando se descongela y limpia el aparato, no utilice herramientas diferentes de las recomendadas por el productor.
11. Si el aparato se instala, utiliza o conserva en una zona no ventilada, la habitación se debe diseñar para prevenir la acumulación de pérdidas de refrigerante debidas a calentadores eléctricos, estufas u otras fuentes de ignición.
12. Respeten las normas nacionales sobre gas.
13. Mantengan las aberturas de ventilación libres de obstrucciones.
14. El aparato se debe conservar de manera que se eviten daños mecánicos.
15. Cualquiera persona que se encuentre trabajando sobre o dentro de un circuito refrigerante debe poseer un certificado válido el cual certifique su competencia para manejar los refrigerantes de manera segura, en conformidad con una especificación de evaluación reconocida por el sector.
16.  El mantenimiento se debe ejecutar exclusivamente tal como se recomienda por el productor del aparato. Los mantenimientos y las reparaciones que che necesitan la ayuda de otro personal especializado se deben ejecutar bajo la supervisión de una persona competente sobre el uso de refrigerantes inflamables.
17. TRANSPORTE DE APARATOS QUE CONTIENEN REFRIGERANTES INFLAMABLES
Consulte las normativas sobre transporte.
18. MARCADO DEL APARATO CON SÍMBOLOS
Consulte las normativas locales.
19. DISPOSICIÓN DE APARATOS QUE UTILIZAN REFRIGERANTES INFLAMABLES
Consulte las normativas nacionales.
20. ALMACENAMIENTO DE LOS APARATOS/dispositivos
El almacenamiento de los aparatos debe ser conforme a las instrucciones del constructor.
21. ALMACENAMIENTO DE APARATOS EMPAQUETADOS (todavía no vendidos)
El embalaje se debe construir de manera que un daño mecánico de los aparatos dentro de los mismos no cause una pérdida de refrigerante.
El número máximo de componentes de los aparatos que se pueden almacenar juntos se indica por las normativas locales.
22.  INFORMACIONES SOBRE EL MANTENIMIENTO
 - a) Controles del área
Antes de empezar a efectuar operaciones en sistemas que contienen refrigerantes inflamables, es necesario efectuar controles de seguridad para asegurarse de que el riesgo de ignición sea mínimo. Respete las siguientes precauciones para efectuar posibles reparaciones del sistema refrigerante antes de utilizarlo.

- b) Procedimiento de trabajo
El trabajo se debe ejecutar bajo control para minimizar el riesgo de presencia de gases o vapores inflamables durante el mismo.
- c) Área de trabajo general
Todo el personal encargado del mantenimiento y los otros operadores presentes en el área de trabajo deben instruirse sobre la naturaleza del trabajo que se está cumpliendo. Evite trabajar en espacios cerrados. La zona alrededor del área de trabajo se debe seccionar. Asegúrese de que el área sea segura gracias al control del material inflamable.
- d) Verificación de la presencia de refrigerante
El área se debe controlar utilizando un adecuado detector de refrigerante antes y durante el trabajo para asegurarse de que el operador esté consciente de la presencia de atmósferas potencialmente inflamables. Asegúrese de que los aparatos para la detección de pérdidas sean adecuados para el uso con refrigerantes inflamables, es decir que sean antichispas, sellados adecuadamente o intrínsecamente seguros.
- e) Presencia de extintores
En el caso de que sea necesario ejecutar cualquier trabajo en caliente en los aparatos de refrigeración o en cualquiera de sus partes, unos adecuados equipos contra incendio deben ser disponibles al alcance. Siempre tenga un extintor de polvo seco o de CO₂ cerca del área de recarga.
- f) Falta de fuentes inflamables
Ningún operador que está ejecutando un trabajo relativo al sistema de refrigeración que implica la exposición de cualesquiera tuberías que contienen o contuvieron refrigerante inflamable debe utilizar una cualquiera fuente inflamable de manera tal que pueda causar un incendio o una explosión. Todas las posibles fuentes inflamables, incluso el consumo de cigarrillos, deben mantenerse suficientemente lejos del sitio de instalación, reparación, remoción y eliminación, durante las cuales el refrigerante inflamable podría salirse en el espacio circunstante. Antes de que el trabajo empiece, el área alrededor de los aparatos se debe verificada para asegurarse de que no existen elementos inflamables o riesgos de ignición.
Utilice señales de no fumar.
- g) Área ventilada
Asegúrese de que el área de instalación sea al aire libre o adecuadamente ventilada antes de iniciar el sistema o de efectuar cualquier trabajo en caliente. El grado de ventilación se debe mantener durante todo el periodo en el cual se está ejecutando el trabajo. La ventilación debe ser capaz de dispersar de manera segura cualquier refrigerante emitido y, preferiblemente, de expulsarlo externamente en la atmósfera.
- h) Controles en los aparatos de refrigeración
En el momento en que se sustituyan unos componentes eléctricos, estos deben ser adecuados para el uso y conformes a las especificaciones indicadas.
Las directrices del constructor en cuanto a mantenimiento y asistencia siempre deben respetarse. En caso de duda, consulte el servicio técnico del constructor para ayuda.
Los siguientes controles se deben ejecutar en instalaciones que utilizan refrigerantes inflamables: controle que la magnitud de la carga sea conforme a las dimensiones de la habitación donde están instaladas las partes que contienen refrigerante; que el sistema y las toberas de ventilación funcionen correctamente y que no sean obstruidos; si se está utilizando un circuito refrigerante, verifique la presencia de refrigerante en el circuito secundario; que el marcado aplicado a la máquina siga siendo visible y legible.
Marcados y señales no legibles se deben corregir; controle que los tubos y los componentes de refrigeración sean instalados en una posición en la cual es improbable que estén expuestos a cualquiera sustancia que podría corroer los componentes que contienen refrigerante, a menos que estos componentes se compongan de material intrínsecamente resistente a corrosión o que sean oportunamente protegidos contra la misma.
- i) Controles sobre los aparatos eléctricos
La reparación y el mantenimiento de los componentes eléctricos deben incluir controles iniciales de seguridad y procedimientos de inspección de los componentes.
En el caso de que se verifique un fallo que podría comprometer la seguridad, no suministre eléctricamente el circuito hasta que el fallo no haya sido adecuadamente resuelto. Utilice un solución temporal adecuada si el fallo no se puede resolver inmediatamente pero es necesario continuar el trabajo.
El propietario de los aparatos se debe informar de esta situación así que todas las partes estén informadas.

Los controles de seguridad iniciales incluyen: controle que los condensadores estén descargados: este control debe ejecutarse de modo seguro para evitar chispas; controle que los componentes eléctricos y el cableado bajo tensión no estén expuestos durante la carga, el restablecimiento o el expurgo del sistema; verifique la continuidad de la conexión a tierra.

23. REPARACIÓN de COMPONENTES SELLADOS

- a) Durante la reparación de componentes sellados, todos los suministros eléctricos se deben desconectar de los aparatos en los cuales es necesario trabajar antes de quitar cualquier sobre cerrado, etc. En el caso de que fuera absolutamente necesario tener suministro eléctrico en los aparatos durante la reparación, un dispositivo de detección de escapes permanentemente operativo debe posicionarse en el punto más crítico para informar al operador de una situación potencialmente peligrosa.
- b) Preste particular atención a lo que sigue para asegurarse de que la tapa no se altere de manera tal que afecte el nivel de seguridad cuando se trabaja en componentes eléctricos.
Esto incluye daños a los cables, número excesivo de conexiones, terminales no en conformidad con las especificaciones originales, daños a las juntas, montaje incorrecto de los pasamuros, etc.
Asegúrese de que los aparatos sean montados de manera segura.
Asegúrese de que las juntas o los materiales de sellado no estén deteriorados de forma tal que no se pudiera evitar el ingreso de atmósferas inflamables más. Los repuestos deben conformarse con las especificaciones del constructor.



El uso de silicona sellante podría inhibir la eficacia de algunos tipos de sistemas de detección de escapes. Los componentes intrínsecamente seguros no deben aislarse antes de trabajar en ellos.

24. REPARACIÓN DE COMPONENTES INTRÍNSECAMENTE SEGUROS

No aplique ninguna carga inductiva y de capacidad permanente al circuito sin que se haya asegurado de que no supere las máximas tensión y corriente permitidas para los aparatos en uso. Los componentes intrínsecamente seguros son los únicos en los cuales se puede trabajar bajo tensión en presencia de una atmósfera inflamable. El sistema de prueba debe estar a la potencia de servicio correcta. Sustituya los componentes sólo con repuestos indicados por el constructor. Repuestos diferentes de los indicados podrían causar la ignición del refrigerante en la atmósfera después de un escape.

25. CABLEADO

Controle que el cableado no sea sujeto a desgaste, corrosión, presión excesiva, vibraciones, bordes afilados o cualquier otro efecto ambiental adverso. Durante el control, también tenga en cuenta los efectos de envejecimiento o de la vibración constante causados por elementos como compresores o ventiladores.

26. DETECCIÓN DE REFRIGERANTES INFLAMABLES

En ningún caso utilice potenciales fuentes de ignición para detectar escapes de refrigerante. No utilice sopletes (o cualquier otro sistema de detección que utiliza una llama viva).

27. MÉTODOS DE DETECCIÓN DE ESCAPES

Los siguientes métodos de detección de escapes se consideran aceptables para sistemas que contienen refrigerantes inflamables.

Utilice detectores de escapes electrónicos para refrigerantes inflamables, aunque la sensibilidad podría no ser adecuada o los mismos podrían necesitar de recalibración. (Los equipos de detección deben calibrarse en un área libre de refrigerante.) Asegúrese de que el detector no sea una potencial fuente de ignición y que sea adecuado al refrigerante utilizado. Los equipos de detección de escapes se deben configurar a un porcentaje de LFL del refrigerante y se deben calibrar con respecto al refrigerante utilizado y el porcentaje adecuado de gas (máximo 25 %) es confirmado. Los fluidos de detección de escapes se pueden utilizar con la mayor parte de refrigerantes, pero el uso de detergentes que contienen cloro se deben evitar dado que el cloro podría reaccionar con el refrigerante y corroer las tuberías de cobre. Si sospecha un escape, todas las llamas vivas deben removerse/ apagarse. Si se detecta un escape de refrigerante que necesita sellado, recupere todo el refrigerante del sistema o aislélo (a través de válvulas de interceptación) en una parte del sistema lejos del escape. Libere azoto libre de oxígeno (OFN) en el sistema antes y durante el proceso de soldadura.

28. REMOCIÓN Y VACIAMIENTO

Utilice procedimientos convencionales cuando se trabaja en el circuito refrigerante para efectuar reparaciones o por cualquier otro motivo. No obstante esto, es importante que la mejor praxis sea respetada dado que la inflamabilidad se debe tener en cuenta. Respete el siguiente procedimiento:

- Quite el refrigerante;
- Purgue el circuito con gas inerte;
- Vacíe;

- Purgue una otra vez con gas inerte;
- Abra el circuito cortando o soldando.

La carga de refrigerante se debe restaurar en los cilindros de recuperación adecuados. Limpie el sistema con OFN para hacer la unidad segura. Podría ser necesario repetir este procedimiento varias veces. No utilice aire comprimido o oxígeno para esta operación. La limpieza debe completarse rellenando el vacío en el sistema con OFN y siguiendo llenándolo hasta que no se alcance la presión de trabajo, luego dispersando el OFN en la atmósfera y por último volviendo a llevar el sistema en una condición de vacío. Repita este proceso hasta que no haya más refrigerante dentro del sistema. Cuando se utiliza la última carga de OFN, el sistema debe llevarse a presión atmosférica para poderlo utilizar. Esta operación es absolutamente vital si deben ejecutarse operaciones de soldadura en las tuberías. Asegúrese de que la fuga de la bomba de vacío no esté cerca de ninguna fuente de ignición y de que la ventilación esté disponible.

29. PROCEDIMIENTOS DE CARGA

Además de los procedimientos de carga convencionales, respete los requisitos que siguen. Asegúrese de que no se verifique la contaminación de varios refrigerantes durante la carga de los aparatos. Los tubos deben ser lo más cortos posibles para reducir al mínimo la cantidad de refrigerante en sus interiores. Los cilindros deben mantenerse en posición erecta. Asegúrese de que el sistema de refrigeración esté conectado a tierra antes de cargarlo con el refrigerante. Etiquete el sistema una vez cargado (si todavía no haya sido hecho). Preste máxima atención de no sobrecargar el sistema de refrigeración. Pruebe la presión con el OFN antes de recargar el sistema. Ejecute la prueba de fugas del sistema al término de la carga pero antes de la puesta en marcha. Una prueba de fugas adicional debe ejecutarse antes de dejar el sitio de instalación.

30. DESMANTELAMIENTO

Antes de ejecutar este procedimiento, es esencial que el técnico haya familiarizado con los aparatos y con todos sus componentes. Se considera buena praxis recuperar todos los refrigerantes de manera segura. Antes de ejecutar esta operación, tome una muestra de aceite y de refrigerante en el caso de que sea necesario un análisis antes de un nuevo uso del refrigerante recuperado. Es esencial que la energía eléctrica esté disponible antes de empezar este procedimiento.

- Familiarice con los aparatos y con su funcionamiento.
- Aísle eléctricamente el sistema.
- Antes de ejecutar estos procedimientos, asegúrese de que:
 - Los equipos mecánicos de manipulación estén disponibles, si necesario, para manipular los cilindros del refrigerante;
 - Todos los dispositivos de protección estén disponibles y utilizados correctamente;
 - El proceso de recuperación siempre sea controlado por una persona competente;
 - Los equipos de recuperación y los cilindros sean conformes a los estándares apropiados.
- Vacíe el sistema refrigerante, si posible.
- Si una condición de vacío no se puede obtener, utilice un colector de manera que el refrigerante pueda ser quitado de las varias partes del sistema.
- Asegúrese de que el cilindro esté posicionado en las balanzas antes de efectuar la recuperación.
- Inicie la máquina de recuperación y obre en conformidad con las instrucciones del constructor.
- No sobrecargue los cilindros. (No más del 80 % del volumen de carga del líquido).
- No supere la máxima presión de trabajo del cilindro, ni siquiera momentáneamente.
- Cuando los cilindros han sido llenados correctamente y el proceso ha sido completado, asegúrese de que los cilindros y los aparatos sean removidos inmediatamente del sitio de instalación y de que todas las válvulas de aislamiento de los mismos estén cerradas.
- El refrigerante recuperado no debe cargarse en un otro sistema de refrigeración a menos que no haya sido limpiado y controlado.

31. ETIQUETADO

Los aparatos se deben etiquetar indicando que hayan sido desmantelados y vaciados del refrigerante. Feche y firme la etiqueta. Asegúrese de que hayan etiquetas en los aparatos las cuales indiquen que los mismos contienen refrigerante inflamable.

32. RECUPERACIÓN

A la remoción del refrigerante de un sistema, tanto para mantenimiento como para desmantelamiento, se considera buena praxis quitar todos los refrigerantes de manera segura. Al desplazamiento del refrigerante en los cilindros, asegúrese de que se utilicen sólo cilindros adecuados para la recuperación de refrigerante. Asegúrese de que sea disponible el número correcto de cilindros para almacenar la carga total del sistema. Todos los cilindros de utilizar son diseñados para el refrigerante recuperado y etiquetados para lo mismo (es decir, cilindros especiales para la recuperación de refrigerante). Los cilindros deben equiparse con una

válvula de drenaje de la presión y con las relativas válvulas de interceptación perfectamente operativas. Los cilindros de recuperación vacíos deben sellarse al vacío y, si posible, enfriarse antes de la recuperación. Los aparatos de recuperación deben funcionar perfectamente y equiparse con un set de instrucciones sobre los mismo al alcance y adecuado para la recuperación de refrigerantes inflamables. Además, un grupo de balanzas calibradas debe ser disponible y perfectamente operativo. Los tubos deben equiparse con conexiones herméticas con desconexión en condiciones perfectas. Antes de utilizar la máquina de recuperación, controle que sea en condiciones de funcionamiento satisfactorias, que haya sido mantenida de modo adecuado y que cualquier componente eléctrico asociado sea sellado para prevenir igniciones en el caso de que el refrigerante se libere. Consulte al constructor en caso de dudas. El refrigerante recuperado deberá restituirse a su proveedor en su cilindro de recuperación correcto y con la relativa Nota de Transferencia Desechos. No mezcle los refrigerantes en las unidades de recuperación y especialmente en los cilindros. Si los compresores o los aceites de los compresores se deben remover, asegúrese de que se hayan vaciados a un nivel aceptable para asegurarse de que el refrigerante inflamable no deje dentro del lubricante. El proceso de vaciamiento se debe ejecutar antes de devolver el compresor a los proveedores. Sólo utilicen sistemas de calentamiento eléctrico en el cuerpo del compresor para acelerar este proceso. Remueva el aceite de un sistema de manera segura.

1 - DESCRIPCIÓN DEL APARATO

1.1 - CARACTERÍSTICAS

El aparato se embala singularmente en embalajes de cartón.

Almacene el embalaje en posición vertical.

El deshumidificador elimina enérgicamente la humedad del aire, baja la humedad de la habitación y mantiene el ambiente interno seco y confortable.

Es posible seleccionar el nivel de humedad deseado a través del humidostato digital.

A través del temporizador es posible configurar el arranque y el apagamiento automáticos del aparato.

1.2 - IDENTIFICACIÓN DE LOS COMPONENTES PRINCIPALES (Fig.A)

- | | | | |
|-----|-------------------------|------|---|
| 1. | Carcasa delantera | 8. | Ruedas |
| 2. | Rejilla de salida aire | 9. | Cable de alimentación |
| 2a. | Flap | 10. | Filtro |
| 3. | Empuñadura | 10a. | Filtro de carbonos activos |
| 4. | Panel de mandos | 10b. | Filtro HEPA |
| 4a. | Pantalla superior | 11. | Placa de datos |
| 4b. | Pantalla frontal | 12. | Manual de instrucciones |
| 5. | Rejilla de entrada aire | 13. | Conexión de drenaje de la condensación |
| 6. | Carcasa trasera | 14. | Tubo para drenaje continuo de la condensación |
| 7. | Tanque del agua | | |

2 - INSTALACIÓN

2.1 - TRANSPORTE DEL APARATO

-  **El transporte y la manipulación del aparato deben ocurrir en posición vertical.**
- En caso de transporte en posición horizontal esperar al menos una hora antes de ponerlo en marcha.**
- Antes de mover o transportar el aparato, descargue completamente el agua de condensación obrando tal como se describe en el párrafo 3.4.a**



ADVERTENCIA

Transporte del aparato sobre suelos delicados (por ejemplo: suelos de madera):

- Descargue completamente el agua de condensación.**
 - Preste particular atención durante los desplazamientos del aparato ya que las ruedas podrían marcar el suelo. A pesar de ser pivotantes y de material rígido, las ruedas pueden estar sucias o deterioradas por el uso.**
- Se recomienda averiguar que las ruedas estén limpias y que se muevan libremente.**

2.2 - ADVERTENCIAS



La falta de respeto de lo que sigue podría causar daños al aparato.

- a. Instale el aparato en superficies llanas, estables y a nivel del suelo.
- b. Conecte el aparato sólo a tomas de corriente equipadas con sistema de puesta a tierra.
- c. Asegúrese de que cortinas u otros objetos no obstruyan los filtros de aspiración del aire (Fig.5).
- d. Asegúrese de mantener una distancia mínima de 20/30 cm entre el aparato y los objetos adyacentes (Fig.1).
- e. El aparato siempre debe colocarse en uso teniendo cuidado de que no existan obstáculos para la aspiración y las salidas del aire.
- f. El aparato no se debe utilizar en espacios destinados a lavandería.
- g. Sólo instale el aparato en locales secos.
- h. El aparato no se debe iniciar en presencia de materiales, vapores o líquidos peligrosos.
- i. Limpie los filtros del aire al menos una vez por semana.

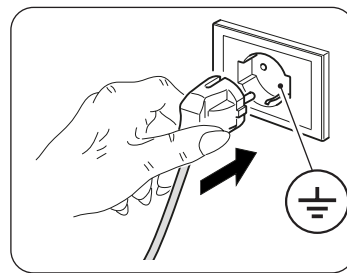

2.3 - INSTALACIÓN DEL APARATO

- Después de haber quitado el embalaje, asegúrese de que el aparato sea intacto; en caso de dudas no utilícelo y contacte personal profesionalmente calificado.
- Instale el aparato en un suelo rígido y nivelado manteniendo la habitación ventilada.
- Coloque el aparato en un ambiente adecuado.
Asegúrese de que cortinas u otros objetos no obstruyan el flujo de aire (figura 5).
- Deje por lo menos 20cm de espacio libre a los lados y detrás del aparato deje por lo menos 30cm de espacio libre sobre el aparato. (figura 1).
- Quite el tanque (7) y desenrolle el cable de alimentación (9).
- Vuelva a posicionar **correctamente** el tanque (7) en el cuerpo del aparato.
- Inserta el enchufe en la toma de corriente; el aparato emite un "bip" y la pantalla visualiza el porcentaje de humedad en la habitación.

2.4 - CONEXIÓN ELÉCTRICA

El aparato está dotado de un cable de alimentación con clavija.

Antes de conectar el aparato, asegúrese de que:

- Los valores de tensión y frecuencia de alimentación respeten lo especificado en la placa del aparato;
- La línea de alimentación esté equipada con una eficaz puesta a tierra y que sea correctamente dimensionada para la máxima absorción del aparato.
- La red de alimentación del aparato debe tener un adecuado dispositivo de desconexión omnipolar, en conformidad con las normas nacionales de instalación.
- El aparato esté alimentado exclusivamente con una toma compatible con la clavija suministrada.

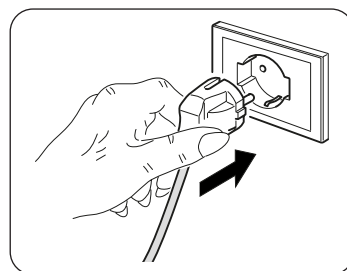

ADVERTENCIA

La eventual sustitución del cable de alimentación debe ser realizada exclusivamente por el servicio de asistencia técnica Olimpia Splendid o por personal con cualificación similar.

3 - USO DEL APARATO

3.1 - SÍMBOLOS Y TECLAS DEL PANEL DE MANDOS (Fig.B)

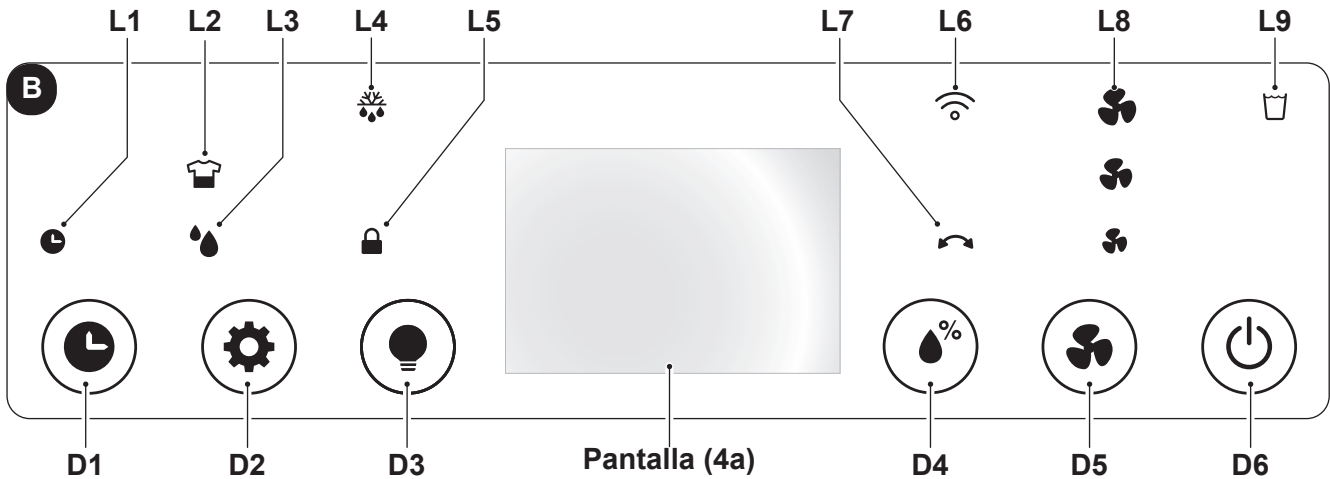

- D1: Tecla "Timer";
- D2: Tecla de selección del modo: "Laundry" - "Deshumidificación";
- D3: Tecla "Led";
- D4: Tecla "Configuración nivel de humedad";
- D5: Tecla "Speed";
- D6: Tecla "ON/OFF".
- L1: Led "Timer" activo;
- L2: Led modo "Laundry" activo.
- L3: Led modo "Deshumidificación" activo;
- L4: Led "Función Defrost" activo;
- L5: Led modo "Child Lock" activo;
- L6: Led modo "Wi-Fi" activo;
- L7: Led "Oscilación" activo;
- L8: Led velocidad del ventilador;
- L9: Led "Tanque del agua lleno";

3.2 - FUNCIONAMIENTO DEL APARATO

Obre como sigue para utilizar el aparato:



NO inserta nada (dedos, manos, objetos, etc.) en la salida de aire para evitar dañar el aparato.

Peligro de cortes o heridas !

3.2.a - Operaciones preliminares



- **Posicione el aparato en una superficie estable, no inclinada, al menos a 20/30 cm. desde la pared o desde cualquier otro objeto, para que se garantice la correcta circulación del aire (Fig.1). Colóquelo en una superficie resistente al agua ya que el posible escape de agua podría dañar los muebles o el suelo.**
- **No coloque el aparato directamente en alfombras, toallas, mantas u otras superficies absorbentes.**
- **Inserte el enchufe en la toma de corriente.**



Antes de conectar eléctricamente el aparato, asegúrese de que los datos de la etiqueta correspondan con los de la red de distribución eléctrica.

3.2.b - Tecla ON/OFF

Presionando la tecla **ON/OFF** (D6) el aparato se enciende, la pantallas visualizan el porcentaje de humedad detectada.

Para apagar el aparato, presionar la tecla **ON/OFF** (D6) una otra vez.

3.2.c - Velocidad del ventilador

Presionando la tecla **"Speed"** (D1) se puede seleccionar la velocidad del ventilador:

Alta.  --> Med.  --> Mín.  --> Alta.  --> ...

Una vez seleccionada la velocidad del ventilador, la Led correspondiente (L8) se queda encendida.



Si el modo "LAUNDRY" está activo, la velocidad del ventilador no se puede cambiar.

3.2.d - Función Timer

Presione la tecla **"Timer"** (D2) para programar el tiempo de retraso para el modo **"ON"** (arranque) o para el modo **"OFF"** (apagamiento).

En modo **"ON"** presione una o más veces la tecla **"Timer"** (D2); la pantalla visualiza el tiempo de retraso en horas (0 -> 1 -> 2 -> ... -> 23 -> 24 -> 0 -> 1 -> ...) para el apagamiento del aparato.

Una vez seleccionado el valor deseado, espere unos segundos para que el valor configurado después del cual el aparato se apaga (OFF) sea memorizado; la led (L2) se enciende en verde.

En modo **"OFF"** presione una o más veces la tecla **"Timer"** (D2); la pantalla visualiza el tiempo de retraso en horas (0 -> 1 -> 2 -> ... -> 23 -> 24 -> 0 -> 1 -> ...) para el arranque del aparato.

Una vez seleccionado el valor deseado, espere unos segundos para que el valor configurado después del cual el aparato se inicia (ON) sea memorizado; la led (L2) se enciende en verde.

Para cancelar la programación de la función Temporizador, presione una o más veces la tecla **"Timer"** (D2) hasta seleccionar el valor "0" o presione la tecla **"ON/OFF"** (D6).

3.2.e - Activación de la pantalla

Presionando contemporáneamente las teclas **"Configuración nivel de humedad"** (D4) y **"Led"** (D3), en la pantalla se visualiza ambiente detectada.

La pantalla (4b) visualiza el nivel de humedad con una variación de color:

Porcentaje de humedad >70% color Rojo

Porcentaje de humedad 50-70% color Verde

Porcentaje de humedad < 50% color Azul

Después aproximadamente 20 segundos sin presionar ninguna tecla, las pantallas reducen automáticamente su luminosidad.

Presionando la tecla **"Led"** (D3) las pantallas y las led activas se apagan, la máquina sigue funcionando.

3.2.f - Configuración nivel de humedad

Presionar la tecla **"Configuración nivel de humedad"** (D4) para seleccionar el nivel de humedad deseado en el ambiente:

"CO" (Ciclo continuo) ---> **30%** ---> **35%** ---> ... ---> **85%** ---> **90%** ---> **"CO"** (Ciclo continuo) ---> ..

El valor configurable se debe incluir entre 30% y 90 % con intervalos de 5%.

Después de un cierto periodo de funcionamiento, cuando el porcentaje de humedad en el ambiente es inferior al valor configurado, el compresor se para temporáneamente. Cuando el porcentaje de humedad en el ambiente está igual o superior al nivel mínimo configurado, después de tres minutos (tiempo de protección del compresor) el compresor se reinicia. Cuando el aparato está funcionando (modo ON), periódicamente la deshumidificación se puede temporáneamente interrumpir para descongelar el intercambiador de calor.



Al arranque el aparato se inicia en modo "Deshumidificación".

3.2.g - Función Child Lock (Seguridad de los niños)

Presionando la tecla **"Led"** (D3) durante aproximadamente 5 segundos se activa la función "seguridad de los niños"; la LED (L5) se enciende. En esta condición, todos los pulsadores están bloqueados.

Presione la tecla **"Led"** (D3) una otra vez durante aproximadamente 5 segundos para desactivar la función.

3.2.h - Función Wifi

Presionando la tecla **"Speed"** (D5) durante aproximadamente 5 segundos se activa la función "Wifi"; la LED (L6) empieza a parpadear.



Cuando el aparato se conecte con tu smartphone, la LED (L6) deja de parpadear y se queda encendida fija en la pantalla.



Las instrucciones para la conexión a la red WiFi y para el uso de la App están disponibles en el sitio web www.olimpiasp splendid.es en el área de descarga.

3.2.i - Función Oscilación

Presionando la tecla **"modo"** (D2) durante aproximadamente 3 segundos se activa/desactiva la función de oscilación del flap (2a).

3.3 - SELECCIÓN DEL MODO

3.3.a - Modo Laundry

Presionando la tecla **"Laundry"** (D2) el aparato se activa en modo **"CO"** (ciclo continuo). El compresor y el ventilador siguen trabajando independientemente del nivel de humedad detectado. En este modo el ventilador trabajará a la velocidad máxima.

3.3.b - Modo Deshumidificación

Presionando la tecla **"Deshumidificación"** (D2) el aparato se inicia con el porcentaje de humedad configurada configurado durante el último uso, para modificarla presionar la tecla **"Configuración nivel de humedad"** (D4).

3.4 - DESCARGA DEL AGUA

3.4.a - Vaciamiento del tanque

- Cuando se enciende la led **"Tanque del agua lleno"** (L9) el aparato se para, el zumbador suena y es necesario vaciar el tanque (7).
- Obrando con ambas manos, quite el tanque (7) del cuerpo del aparato (Fig.7).
- Vacíe el tanque (7).



Para vaciar el tanque (7) correctamente, levantar la lengüeta (7b) y hacer salir el agua. Cerrar la lengüeta (7b) antes de volver a posicionar el tanque (7) (figura 8).

- Vuelva a posicionar correctamente el tanque (7) en el cuerpo del aparato, de lo contrario la led (L9) se quedará encendida y el aparato no funcionará.

3.4.b - Descarga constante del agua

- Si deseado, es posible conectar el tubo suministrado (14) a la conexión (13) para descargar de modo continuo el agua recogida por la deshumidificación.
- **Apague el aparato y desconecte el enchufe de la toma de corriente.**
- Conecte el tubo de goma (14) con un diámetro interno de 10mm a la conexión (13) (Fig. 9).
- Se aconseja fijar el tubo (14) a la conexión (13) con una abrazadera (no suministrada)
- Vuelva a posicionar correctamente el tanque (7) en el aparato haciendo pasar el tubo (14) en el específico asiento presente en el tanque (7), de lo contrario la led (L9) se queda encendida y el aparato no funciona.



Asegúrese de que la manguera de goma (14) no exceda la altura de la junta de descarga si no el agua, quedándose en el aparato, podría producir un mal funcionamiento, dañándolo y/o causando peligrosas condiciones de trabajo.



Durante el funcionamiento con descarga continua, no quite el tanque del agua.



Posible problemas causados por la descarga externa del agua no es detectado por la alarma de tanque lleno. Una supervisión es necesaria para evitar mal funcionamientos, daños al aparato y/o peligrosas condiciones de trabajo.

3.5 - APAGÓN

En caso de apagón (blackout), cuando se restablece la electricidad, el aparato vuelve a funcionar en las condiciones en las que era anteriormente.

4 - MANTENIMIENTO Y LIMPIEZA



Antes de efectuar cualquiera intervención de limpieza o mantenimiento sobre el aparato, desconecte el enchufe de la toma de corriente y espere que el ventilador se pare.

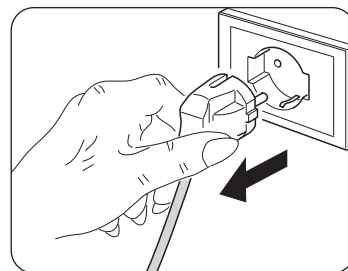

4.1 - LIMPIEZA

4.1.a - Limpieza del aparato

- Utilice un paño seco para limpiar el aparato.
- Si el aparato está demasiado sucio, es posible utilizar un paño humedecido con agua tibia (máx 50°C) y con un detergente delicado para limpiar sus partes externas. Seque con un paño seco.
- Utilice una aspiradora para quitar el polvo de las rejillas de entrada/salida aire.



Asegúrese de que el aparato sea completamente seco antes de volver a conectar el enchufe a la toma de corriente.



No utilice un paño químicamente tratado o antiestático para limpiar el aparato. No utilice gasolina, disolventes, pasta de pulido o similares. Estos productos podrían causar la rotura o la deformación de la superficie de plástico.



No utilice aceites, sustancias químicas o productos abrasivos para limpiar el aparato.



No lave o sumerja el aparato en agua.



En caso de mal funcionamiento del aparato, no intente desmontarlo sino referirse al revendedor o al servicio de asistencia técnica.

4.2 - LIMPIEZA DEL FILTRO

Se aconseja limpiar el filtro cada dos semanas de funcionamiento.

- **Apague el aparato y desconecte el enchufe de la toma de corriente.**
- Remueva la rejilla (5).
- Remueva el filtro (10) (Fig.10).
- Limpiar el filtro (10), en ambos lados (10a) y (10b), utilizando una aspiradora o un pincel de cerdas suaves para remover el polvo (figura 11).



El filtro (10) no se puede lavar.



NO utilizar el aparato si el filtro (10) está dañado; reemplazarlo.

- Vuelva a posicionar el filtro (10) correctamente en su específico asiento.
- Succione una posible pelusa de rejilla (5).



No utilice el aparato sin la rejilla (5) y/o el filtro (10).

4.3 - LIMPIEZA DEL TANQUE

- Si el depósito de agua está sucio, lavarlo con agua fría o tibia.
- **Apague el aparato y desconecte el enchufe de la toma de corriente.**
- Quite el tanque (7).
- Obre tal como se describe en el párrafo "3.4.a".



No utilizar detergentes, esponjas abrasivas, paños para el polvo químicamente tratados, gasolina, benceno o disolventes dado que éstos pueden rayar y dañar el depósito y generar pérdidas de agua.

5 - PRESERVACIÓN DEL APARATO

En el caso de que no se desee utilizar el aparato por un periodo de tiempo prolongado, o si se deben efectuar trabajos que podrían producir mucho polvo, se aconseja almacenar el aparato como sigue:

- **Apague el aparato y desconecte el enchufe de la toma de corriente.**
- Vacíe el agua residual en el tanque del agua.
- Envuelva el cable de alimentación y posicionarlo en el tanque del agua (después de haberse asegurado de que el tanque esté completamente seco).
- Limpie el filtro.
- Almacene en un lugar fresco y seco reparado de humedad.

6 - DATOS TÉCNICOS

Consulte la placa de datos aplicada en el producto (Fig.2) para los datos técnicos ele listados abajo:

| | | | |
|-------------------------|--------------------|----------------------|------------------|
| Tensión de alimentación | Potencia absorbida | Clase de aislamiento | Peso del aparato |
|-------------------------|--------------------|----------------------|------------------|

7 - INCONVENIENTES Y REMEDIOS

ANTES DE LLAMAR EL SERVICIO DE ASISTENCIA TÉCNICA

Antes de contactar el servicio de asistencia, consulte este elenco. El elenco describe los inconvenientes más comunes que no causados por defectos de tratamiento o de materiales.

Funcionamiento a baja temperatura con función automática de descongelación

El aparato dispone de una función automática de descongelación (señalada por el encendido de la específica led "L4") que, a través de oportunos intervalos de tiempo y controlando la temperatura ambiente, ajusta el funcionamiento de la máquina.

| PROBLEMA | CAUSAS POSIBLES | SOLUCIONES ACONSEJADAS |
|---|--|---|
| El aparato no funciona. | Cable de alimentación desconectado. | Inserta el enchufe en la toma de corriente y asegúrese de que se haya tensión eléctrica. |
| | La led de aviso tanque lleno está encendida (tanque lleno o no correctamente posicionado). | Vacíe el tanque y entonces vuelva a posicionarlo correctamente en el cuerpo del aparato. |
| | Temperatura ambiente fuera de la máximas condiciones de trabajo del aparato. | La función de protección intervino. El aparato no funciona a estas temperaturas. |
| | Protección del compresor activa (la unidad no puede funcionar). | |
| La función de deshumidificación no funciona o la unidad se enciende/apaga frecuentemente. | Filtro obstruido. Filtro dañado. | Limpie el filtro. Reemplazar el filtro. |
| | Puerta o ventana abierta. | Cierre la puerta y/o la ventana. |
| | Las rejillas de entrada y salida aire están obstruidas. | Remueva las obstrucciones o limpie las rejillas de entrada y salida aire. |
| | El espacio es demasiado grande o hay demasiado humedad. | Si es posible, elimine o reduzca el nivel de humedad. |
| El funcionamiento está ruidoso. | Aparato inclinado o inestable | Posicione el aparato sobre una superficie plana y estable (reducción de las vibraciones). |
| | Filtro obstruido. Filtro dañado. | Limpie el filtro. Reemplazar el filtro. |
| La pantalla visualiza E1. | Sensor de temperatura defectuoso. | Llame al centro de servicio. |
| Las teclas del panel de mando no funcionan. | Modo "Child Lock" activo. | Desactivar el modo "Child Lock". |



| | |
|---|-----------|
| 0 - ADVERTÊNCIAS | 2 |
| 0.1 - INFORMAÇÕES GERAIS | 2 |
| 0.2 - SIMBOLOGIA | 2 |
| 0.2.1 - Pictogramas editoriais | 2 |
| 0.3 - ADVERTÊNCIAS GERAIS | 3 |
| 0.4 - USO PREVISTO | 5 |
| 0.5 - USO NÃO PREVISTO E POTENCIALMENTE PERIGOSO | 5 |
| 0.6 - ADVERTÊNCIAS RELATIVAS AO GÁS REFRIGERANTE R290 | 6 |
| 1 - DESCRIÇÃO DO APARELHO | 10 |
| 1.1 - CARACTERÍSTICAS | 10 |
| 1.2 - IDENTIFICAÇÃO DAS PARTES PRINCIPAIS | 10 |
| 2 - INSTALAÇÃO | 10 |
| 2.1 - TRANSPORTE DO APARELHO | 10 |
| 2.2 - ADVERTÊNCIAS | 11 |
| 2.3 - INSTALAÇÃO DO APARELHO | 11 |
| 2.4 - CONEXÃO ELÉTRICA | 11 |
| 3 - USO DO APARELHO | 12 |
| 3.1 - SÍMBOLOS E TECLAS PAINEL DE COMANDOS | 12 |
| 3.2 - FUNCIONAMENTO DO APARELHO | 12 |
| 3.2.a - Operações preliminares | 12 |
| 3.2.b - Tecla ON/OFF | 12 |
| 3.2.c - Velocidade ventoinha | 13 |
| 3.2.d - Função timer | 13 |
| 3.2.e - Ativação ecrã | 13 |
| 3.2.f - Configuração nível de humidade | 13 |
| 3.2.g - Função Child Lock (Segurança crianças) | 13 |
| 3.2.h - Função Wifi | 14 |
| 3.2.i - Função Oscilação | 14 |
| 3.3 - SELEÇÃO MODO | 14 |
| 3.3.a - Modo Laundry | 14 |
| 3.3.b - Modo de desumidificação | 14 |
| 3.4 - DESCARGA DE ÁGUA | 14 |
| 3.4.a - Esvaziar o reservatório | 14 |
| 3.4.b - Descarga contínua de água | 14 |
| 3.5 - BLACKOUT | 15 |
| 4 - MANUTENÇÃO E LIMPEZA | 15 |
| 4.1 - LIMPEZA | 15 |
| 4.1.a - Limpeza do aparelho | 15 |
| 4.2 - LIMPEZA DO FILTRO | 15 |
| 4.3 - LIMPEZA DO RESERVATÓRIO | 15 |
| 5 - CONSERVAÇÃO DO APARELHO | 16 |
| 6 - DADOS TÉCNICOS | 16 |
| 7 - PROBLEMAS E SOLUÇÕES | 16 |

ILUSTRAÇÕES

As ilustrações são agrupadas nas páginas iniciais do manual



0 - ADVERTÊNCIAS

0.1 - INFORMAÇÕES GERAIS

Gostaríamos, em primeiro lugar, de agradecer-lhe por dar preferência a um aparelho produzido pela nossa empresa.

0.2 - SIMBOLOGIA









Os pictogramas indicados no capítulo seguinte permitem fornecer rapidamente e de forma exclusiva informações necessárias à correta utilização da máquina em condições de segurança.

0.2.1 - Pictogramas editoriais

| | |
|--|--|
| | Sinaliza que o presente documento deve ser lido com atenção antes de instalar e/ou utilizar o aparelho. |
| | Sinaliza que este documento deve ser lido cuidadosamente antes de qualquer operação de manutenção e/ou limpeza. |
| | Sinaliza que poderá haver informações adicionais em manuais anexados. |
| | Indica que estão disponíveis informações no manual de utilização ou no manual de instalação. |
| | Indica que a equipa de assistência deve manusear o aparelho de acordo com as indicações do manual de instalação. |
| | Sinaliza que o aparelho utiliza refrigerante inflamável. Se houver fuga de refrigerante e for exposto a uma fonte de ignição externa, existe o risco de incêndio. |
| | Indica ao pessoal interessado que a operação descrita apresenta, se não efetuada no respeito das normas de segurança, o risco de sofrer um choque elétrico. |
| | Sinaliza à equipa que a operação descrita apresenta, se não for efetuada cumprindo as normas de segurança, o risco de sofrer danos físicos. |
| | Sinaliza à equipa que a operação descrita apresenta, se não for efetuada cumprindo as normas de segurança, o risco de sofrer queimaduras por contacto com componentes com elevada temperatura. |
| | Os parágrafos precedidos por este símbolo contêm informações e requisitos muito importantes, especialmente no que diz respeito à segurança. O incumprimento pode resultar em: <ul style="list-style-type: none">- perigo para a segurança dos operadores- perda da garantia contratual- isenção de responsabilidade por parte do fabricante. |
| | Marca ações que não devem absolutamente ser realizadas. |
| | Sinaliza à equipa que é proibido cobrir o aparelho para evitar o seu sobreaquecimento. |

0.3 - ADVERTÊNCIAS GERAIS

AO USAR EQUIPAMENTOS ELÉTRICOS, É NECESSÁRIO SEGUIR SEMPRE AS PRECAUÇÕES BÁSICAS DE SEGURANÇA PARA REDUZIR OS RISCOS DE INCÊNDIO, CHOQUES ELÉTRICOS E LESÕES CORPORAIS, INCLUINDO O SEGUINTE:

-  1. Documento reservado nos termos da lei com proibição de reprodução ou de transmissão a terceiros sem explícita autorização da empresa OLIMPIA SPLENDID.
As máquinas podem sofrer atualizações e, portanto, apresentar particulares diferentes daqueles mostrados, sem que isto constitua prejuízo dos textos contidos neste manual.
-  2. Leia atentamente o presente manual antes de proceder a qualquer operação (instalação, manutenção, utilização) e seguir rigorosamente o descrito nos capítulos individuais.
-  3. Conserve atentamente este manual para eventuais consultas futuras.
4. Após a remoção da embalagem, garantir a integridade do aparelho; os elementos da embalagem não devem ser deixados ao alcance das crianças, pois são potenciais fontes de perigo.
5. **O FABRICANTE NÃO ASSUME NENHUMA RESPONSABILIDADE POR DANOS CAUSADOS PELO NÃO CUMPRIMENTO DAS REGRAS CONTIDAS NO PRESENTE LIVRETO.**
6. O fabricante reserva-se o direito de efetuar alterações aos seus modelos a qualquer momento, sem prejuízo das características essenciais descritas neste manual.
-  7. A manutenção de equipamento de desumidificação do ar como este pode ser perigosa uma vez que existe gás refrigerante pressurizado e componentes elétricos sob tensão no interior deste equipamento.
Portanto, eventuais intervenções de manutenção (com exclusão da limpeza dos filtros) devem ser confiadas exclusivamente a pessoal autorizado e qualificado.
8. As instalações realizadas fora das advertências fornecidas neste manual e usadas fora dos limites de temperatura prescritos anulam a garantia.
9. A manutenção normal dos filtros, a limpeza geral externa também pode ser realizada pelo utilizador, pois não envolvem operações difíceis ou perigosas.
10. Durante a montagem e durante qualquer operação de manutenção é necessário respeitar as prescrições referidas neste manual e nas placas de dados e segurança aplicadas ao corpo do aparelho, assim como adotar todas as precauções ditadas pelo bom senso e pelas normas de segurança vigentes no local de instalação.
-  11. Ao substituir os componentes, utilize apenas peças sobresselentes originais OLIMPIA SPLENDID.
-  12. Se o aparelho não for utilizado durante um longo período, ou se ninguém estiver na sala climatizada, é recomendável desligar a alimentação elétrica de forma a evitar acidentes.
-  13. Não use detergentes líquidos ou corrosivos para limpar o aparelho, não pulverize água ou outros líquidos no aparelho, pois poderão danificar os componentes de plástico ou, até mesmo, provocar choques elétricos.
-  14. Não molhe o aparelho. Poderão ocorrer curto-circuitos ou incêndios.
Não mergulhe o aparelho em água ou outros líquidos.
-  15. Em caso de anomalias de funcionamento (por exemplo: ruído anômalo, maus odores, fumo, aumento anormal da temperatura, dispersões elétricas, etc.), desligue imediatamente o aparelho e desconecte a ficha da tomada elétrica.
Para qualquer reparação, contacte apenas os centros de assistência técnica autorizados pelo fabricante e solicite a utilização de peças sobresselentes originais. A falta de respeito do quanto acima indicado pode comprometer a segurança do aparelho.
16. Não deixe o aparelho a funcionar se as portas ou janelas estiverem abertas.



17. Não desligue a ficha de alimentação durante o funcionamento. Risco de incêndio ou de choques elétricos.
18. Não coloque objetos pesados ou quentes em cima do aparelho.
Não sente-se ou suba em cima do aparelho.
19. Antes de conectar eletricamente o aparelho certifique-se de que os dados indicados na placa correspondem aos valores da rede de alimentação. A tomada elétrica deve possuir aterramento adequado. A placa (11) está situada na parte lateral do aparelho (Fig.2).
20. Instale o aparelho observando atentamente as instruções do fabricante. Uma instalação incorreta pode causar danos a pessoas, animais ou bens, pelos quais o fabricante não pode ser responsabilizado.



21. Não ligue o aparelho numa área fechada, como um armário, pois poderá provocar um incêndio.
22. Em caso de incompatibilidade entre a ficha do aparelho e a tomada elétrica, esta última deve ser substituída por pessoal profissionalmente qualificado, que se certifique de que a secção dos cabos da nova tomada é adequada à potência absorvida pelo aparelho. Em geral, a utilização de adaptadores e/ou extensões não é recomendada; se a sua utilização tornar-se essencial, devem cumprir as normas de segurança em vigor e a sua capacidade atual (A) não deve ser inferior à máxima do aparelho.
23. Este aparelho não destina-se a ser ativado por meio de um temporizador externo ou um sistema de comando à distância separado.
24. Utilize o aparelho sempre e somente na posição vertical.
25. Não obstrua as grelhas de entrada e saída de ar de forma alguma.
26. Não introduza objetos estranhos nas grelhas de entrada e saída de ar, pois isto pode provocar riscos de choque elétrico, incêndio ou danos ao aparelho.
27. Não utilize o aparelho:
 - com as mãos molhadas ou húmidas;
 - com os pés descalços.
28. Não puxe o cabo de alimentação ou o próprio aparelho para desconectar a ficha da tomada elétrica.
29. Não exponha o aparelho à luz solar direta e mantenha-o ao abrigo de fontes de calor tais como estufas, aquecedores ou radiadores (Fig.3)
30. Não utilize o aparelho nas proximidades de aparelhos a gás (Fig.3)
31. Não acione o aparelho perto de cortinas, pois o material pode ser sugado para as entradas de ar (Fig.5).
32. Posicione sempre o aparelho sobre uma superfície estável, plana e bem nivelada.
33. Deixe um espaço livre de pelo menos 20cm em ambos os lados e atrás do aparelho; deixe também um espaço livre de pelo menos 30cm acima do aparelho (Fig.1).
34. Não posicione o aparelho nas proximidades de outras tomadas elétricas (Fig.4).
35. A tomada elétrica deve ser facilmente acessível de forma a facilitar a desconexão da ficha em caso de emergência.
36. Não manuseie a ficha com as mãos molhadas.
37. Não dobre em excesso, torça, puxe ou danifique o cabo de alimentação.
38. Não cubra o cabo de alimentação elétrica com tapetes ou cobertas ou instale-o ao longo de guias. Posicione o cabo em zonas livres de passagem para prevenir os riscos de tropeçamento.
39. Desconecte o cabo durante os períodos de repouso prolongados do aparelho ou quando não houver pessoas em casa.
40. Não utilize o aparelho ao ar livre ou sobre superfícies molhadas. Evite derramar líquidos no aparelho. Não utilize o aparelho nas proximidades de pias ou torneiras.
41. Não inclinar o aparelho para qualquer lado, pois a água que possa vazar pode danificá-lo.
 - 41a. Esvazie a água que foi recuperada no reservatório. Se instalado, o tubo de descarga deve estar abaixado para assegurar que a água de condensação seja descarregada com continuidade.
42. Limpe o aparelho com um pano húmido; não utilize produtos ou materiais abrasivos. No que diz respeito à limpeza dos filtros consulte o parágrafo específico.
43. A causa mais comum de sobreaquecimento é a acumulação de pó e algodão no aparelho.

Remova regularmente as acumulações desconectando previamente o aparelho da tomada elétrica e aspirando as grelhas.

44. Não utilize o aparelho em ambientes sujeitos a amplas variações de temperatura, pois neste caso pode ocorrer a formação de condensação do interior do seu corpo.
 45. Instale o aparelho a uma distância mínima de 2 metros em relação a outros aparelhos eletrônicos (televisor, rádio, computador, leitor de DVD, etc.) a fim de prevenir fenômenos de interferência (Fig.6).
 46. Não utilize o aparelho em locais tratados recentemente com inseticidas na forma de gás, com incensos acesos ou na presença de vapores químicos ou resíduos oleosos.
 47. Não utilize o aparelho sem os filtros posicionados corretamente.
 48. As operações de desmontagem, reparo ou reconversão realizadas por pessoas não autorizadas podem acarretar danos graves e a anulação da garantia do fabricante.
 49. Não utilize o aparelho em caso de falha ou mau funcionamento, se o cabo ou a ficha estiverem danificados ou se tiverem caído ou estiverem danificados de alguma forma. Desligue o aparelho, desconecte a ficha da tomada elétrica e solicite a sua inspeção junto a pessoal profissionalmente qualificado.
 50. Não desmonte nem modifique o aparelho.
 51. Na presença de perdas de gás de outros equipamentos, ventile bem o ambiente antes de acionar o aparelho.
 52. Utilize o dispositivo em ambientes com uma temperatura entre 5°C e 32°C.
 53. A execução de reparações por conta própria é extremamente perigosa.
 54. No caso de decidir não utilizar mais um aparelho deste tipo, recomenda-se de torná-lo inoperante cortando o cabo de alimentação, depois de ter desligado a ficha da tomada de alimentação. Recomenda-se, além disso, de tornar inócuas as partes do aparelho susceptíveis de constituir um perigo, especialmente para as crianças que poderiam utilizar o aparelho fora de uso para os seus jogos.
 55. Não deixe o aparelho diretamente exposto à ação dos agentes atmosféricos (chuva, sol, etc.).
 56. Não utilize o aparelho nas proximidades imediatas da banheira, chuveiro ou piscina.
- Tipos e características dos fusíveis: AT; 2A



0.4 - USO PREVISTO

- O aparelho só deve ser usado como um ventilador ou desumidificador com o único objetivo de tornar a divisão onde está hospedado confortável.
- Este aparelho é destinado ao uso doméstico ou similar.
- Uma utilização inapropriada do aparelho pode causar danos a pessoas, animais ou bens e isenta a OLIMPIA SPLENDID de qualquer responsabilidade.

0.5 - USO NÃO PREVISTO E POTENCIALMENTE PERIGOSO

- Os desumidificadores não devem ser instalados em ambientes com gases inflamáveis, gases explosivos, em ambientes muito húmidos (lavandarias, estufas, etc.) ou em locais em que estão presentes outras máquinas que gerem uma fonte intensa de calor, nas proximidades de uma fonte de água salgada ou água sulfurosa.



- NÃO use gases, gasolina ou outros líquidos inflamáveis perto do aparelho.





Este produto deve ser utilizado unicamente de acordo com as especificações indicadas no presente manual. Uma utilização diferente daquela especificada poderá comportar graves lesões.

A EMPRESA FABRICANTE NÃO ASSUME RESPONSABILIDADES POR DANOS A PESSOAS OU COISAS DERIVANTES DA FALTA DE CUMPRIMENTO DAS NORMAS INCLUÍDAS NO PRESENTE MANUAL.

0.6 - ADVERTÊNCIAS RELATIVAS AO GÁS REFRIGERANTE R290

1. O APARELHO CONTÉM GÁS R290 (CLASSIFICAÇÃO DE INFLAMABILIDADE A3)
2. O APARELHO DEVE SER ARMAZENADO NUM LOCAL BEM VENTILADO E DIMENSIONADO DE ACORDO COM AS ESPECIFICAÇÕES DE UTILIZAÇÃO DO PRÓPRIO APARELHO.
3. O APARELHO DEVE SER INSTALADO, UTILIZADO E CONSERVADO NUM LOCAL DOTADO DE UMA SUPERFÍCIE SUPERIOR AOS LIMIARES INDICADOS NA TABELA.

| | | | | | | | | | |
|--|-------|-------|-------|-------|-------|-------|-------|-------|-------|
| Quantidade de gás R290 em Kg (veja etiqueta de dados no aparelho) | 0,045 | 0,050 | 0,055 | 0,060 | 0,065 | 0,070 | 0,075 | 0,080 | 0,085 |
| Dimensões mínimas do local para a utilização e armazenamento (m ²) | 4 | 4 | 4 | 4 | 5 | 5 | 5 | 5 | 6 |

4. A QUANTIDADE DE GÁS REFRIGERANTE R290 QUE ESTE APARELHO CONTÉM ESTÁ INDICADA NA PLACA DE IDENTIFICAÇÃO APLICADA AO CORPO DO MESMO.
 5. O APARELHO DEVE SER ARMAZENADO NUM LOCAL LIVRE DA PRESENÇA DE FONTES DE IGNIÇÃO DE FUNCIONAMENTO CONTÍNUO (POR EXEMPLO: CHAMAS LIVRES, APARELHOS ALIMENTADOS A GÁS OU AQUECEDORES ELÉTRICOS).
 6. Não perfure ou queime qualquer parte do aparelho.
 7. Lembre-se de que alguns gases refrigerantes podem ser inodoros.
 8. O R290 é um gás refrigerante conforme às diretrizes europeias em matéria de meio ambiente. Não perfure qualquer parte do circuito refrigerante.
 9. Não utilize ferramentas para acelerar o processo de degelo ou para a limpeza, com exceção das especificamente recomendadas pelo fabricante.
 10. Durante as operações de degelo e limpeza é absolutamente obrigatório utilizar somente as ferramentas recomendadas pelo fabricante.
 11. Se o aparelho for instalado, utilizado ou armazenado numa área não adequadamente ventilada, o local deve ser projetado para prevenir a acumulação de eventuais fugas de gás refrigerante.
 12. Respeite todas as normas nacionais sobre a utilização de gases.
 13. Mantenha as aberturas de ventilação livres de obstruções.
 14. O aparelho deve ser armazenado de forma a prevenir eventuais danos mecânicos.
 15. As pessoas que trabalham no circuito refrigerante e manuseiam os gases devem possuir uma certificação válida, que ateste a sua capacidade profissional para realizar em segurança as atividades, em conformidade com a especificação de avaliação normalmente reconhecida no setor.
-  16. A manutenção deve ser realizada de acordo com as diretrizes fornecidas pelo fabricante do aparelho. As operações de manutenção e reparo que exigem a intervenção de mais pessoal especializado devem ser executadas sob a supervisão de uma pessoa competente e totalmente capacitada no manuseio e utilização de gases refrigerantes inflamáveis.
17. TRANSPORTE DE EQUIPAMENTOS QUE CONTÊM GASES REFRIGERANTES INFLAMÁVEIS
Refira-se às normas vigentes no setor de transportes.
 18. MARCAÇÃO DO EQUIPAMENTO COM SÍMBOLOS
Refira-se às normas locais.
 19. ELIMINAÇÃO DE EQUIPAMENTOS QUE UTILIZAM GASES REFRIGERANTES INFLAMÁVEIS
Refira-se às normas nacionais.
 20. ARMAZENAMENTO DE EQUIPAMENTOS/DISPOSITIVOS
O armazenamento do equipamento deve ser feito em plena observância das instruções do fabricante.
 21. ARMAZENAMENTO DE EQUIPAMENTO EMBALADO (NÃO COMERCIALIZADO)
A embalagem deve ser construída de modo a prevenir fugas de gás refrigerante mesmo na ocorrência de danos mecânicos ao equipamento.
O número máximo de partes e peças do equipamento que podem ser armazenadas conjuntamente é indicado nos regulamentos locais.
-  22. INFORMAÇÕES SOBRE A MANUTENÇÃO
- a) Inspeções da área
Antes de operar ou intervir em sistemas que contêm gases refrigerantes inflamáveis é necessário executar todos os controlos necessários para garantir que o risco de ignição seja mínimo. Cumpra sempre as seguintes precauções para realizar eventuais reparos no sistema refrigerante antes de utilizá-lo.
 - b) Execução do trabalho
Os trabalhos devem ser realizados sob estrito controlo a fim de minimizar o risco devido à presença de gases ou vapores inflamáveis.

- c) Área de trabalho geral
Todas as pessoas responsáveis pela manutenção e os demais operadores presentes na área de trabalho devem ter pleno conhecimento das respetivas funções. Evite trabalhar em espaços apertados. A zona ao redor da área de trabalho deve ser delimitada. Certifique-se de que a área é segura e existe um sistema de controlo do material inflamável.
- d) Verificação da presença de gás refrigerante
A área deve ser controlada por meio de um detetor de gases refrigerantes adequado, antes e durante o trabalho; o operador deve controlar regularmente a eventual presença de atmosferas potencialmente inflamáveis. Certifique-se de que o aparelho para a deteção de fugas utilizado é adequado para gases refrigerantes inflamáveis, ou seja, antifaísca, totalmente selado ou intrinsecamente seguro.
- e) Presença de extintores
Sempre que for preciso realizar trabalhos a quente no sistema de refrigeração ou em qualquer parte associada ao mesmo, um equipamento adequado de combate a incêndio deve estar disponível e ao alcance das mãos. Mantenha sempre um extintor de pó seco ou CO₂ nas proximidades da área operacional.
- f) Ausência de fontes inflamáveis
Nenhum operador que execute trabalhos no sistema de refrigeração que resultam na exposição de tubos que contêm ou contiveram gases refrigerantes inflamáveis deve utilizar qualquer fonte de ignição criando riscos de incêndio ou explosão. Todas as possíveis fontes de ignição, incluindo os cigarros, devem ser mantidas suficientemente afastadas do sítio de instalação, reparo, remoção e eliminação, durante os quais o gás refrigerante inflamável pode propagar-se no espaço circundante. Antes de iniciar os trabalhos, inspecione atentamente a área ao redor do equipamento e certifique-se da ausência de elementos inflamáveis ou riscos de ignição. Instale placas de sinalização antifumo.
- g) Área ventilada
Certifique-se de que a área de instalação é adequadamente ventilada antes de acionar o sistema ou executar qualquer trabalho a quente. O grau de ventilação deve ser garantido durante todo o período de execução do trabalho. A ventilação deve ser capaz de dispersar em segurança qualquer gás refrigerante libertado e, preferivelmente, expulsá-lo para a atmosfera.
- h) Controlos em equipamentos de refrigeração
Ao substituir os componentes elétricos, utilize exclusivamente peças sobresselentes adequadas e conformes às especificações definidas. As diretrizes de manutenção e assistência do fabricante devem ser sempre cumpridas. Em caso de dúvida, consulte o serviço técnico do fabricante para solicitar assistência. As seguintes inspeções aplicar-se-ão às instalações que utilizam gases refrigerantes inflamáveis: certifique-se de que o tamanho da carga é conforme às dimensões do local de instalação das peças contendo refrigerante; de que o sistema e as saídas de ventilação funcionam corretamente e não estão obstruídas; de que as marcas aplicadas à máquina permanecem bem visíveis e legíveis; se for utilizado um duplo circuito de refrigeração, verifique a presença de gás refrigerante no circuito secundário. As marcas e os sinais ilegíveis devem ser prontamente corrigidos; certifique-se de que a tubagem e os componentes de refrigeração estão instalados numa posição em que seja improvável uma sua exposição a qualquer substância que possa corroê-los, exceto se os componentes forem realizados com materiais intrinsecamente resistentes à corrosão ou estejam devidamente protegidos contra a mesma.
- i) Inspeções dos aparelhos elétricos
O reparo e a manutenção dos componentes elétricos devem incluir inspeções de segurança iniciais e procedimentos de inspeção de componentes. Na ocorrência de uma anomalia que possa afetar as condições de segurança, não alimente eletricamente o circuito até à sua completa resolução. Encontre uma solução temporária adequada se não for possível reparar a anomalia com prontidão e for preciso prosseguir com a operação. Esta situação deve ser imediatamente comunicada ao proprietário do equipamento, que deve ser devidamente informado. As inspeções de segurança iniciais incluem as seguintes atividades: verifique que os condensadores estão descarregados, em plena segurança para prevenir a produção de faíscas; verifique que os componentes elétricos e a cablagem atravessados por tensão não estão expostos durante a carga, restauração ou purga do sistema; verifique a continuidade da ligação à terra.

23. REPARO DOS COMPONENTES SELADOS

- a) Durante o reparo de componentes selados, todas as alimentações elétricas devem ser desconectadas do equipamento envolvido antes de remover qualquer cobertura selada, etc.. Se for absolutamente necessário ter a corrente elétrica ligada ao equipamento durante o reparo, um dispositivo de deteção de fugas de funcionamento contínuo deve ser posicionado no ponto mais crítico para informar o operador sobre uma situação potencialmente perigosa.

- b) Preste particular atenção ao seguinte para preservar a integridade dos invólucros e manter o nível de proteção esperado durante os trabalhos nos componentes elétricos. Incluímos aqui danos aos cabos, número excessivo de ligações, terminais não construídos de acordo com as especificações originais, danos às guarnições, montagem incorreta dos prensa-cabos, etc.. Certifique-se de que o equipamento está montado em modo seguro. Certifique-se de que as guarnições ou os materiais de vedação não estão deteriorados e têm a capacidade de prevenir a entrada de atmosferas inflamáveis. As peças sobressalentes devem estar em conformidade com as especificações do fabricante.



A utilização de vedantes à base de silicone pode afetar a eficácia de determinados tipos de sistema de deteção de fugas. Os componentes intrinsecamente seguros não devem ser isolados antes de operá-los.

24. REPARAÇÃO DE COMPONENTES INTRINSECAMENTE SEGUROS

Não aplique qualquer carga indutiva ou de capacitância permanente no circuito sem ter a certeza de que a mesma não excede os níveis máximos de tensão e a corrente permitidos para o equipamento em utilização. Os componentes intrinsecamente seguros são os únicos que podem ser operados atravessados por tensão na presença de uma atmosfera inflamável. A amperagem do sistema de teste deve estar configurada corretamente. Utilize exclusivamente as peças sobressalentes indicadas pelo fabricante. Peças diversas ou não conformes podem provocar a ignição do gás refrigerante eventualmente propagado na atmosfera.

25. CABLAGEM

Inspeccione atentamente a cablagem e verifique a eventual presença de fenómenos de deterioração, corrosão, pressão excessiva, vibrações, bordas cortantes ou qualquer outro efeito ambiental adverso. Durante a inspeção, tenha sempre em conta os efeitos de envelhecimento ou vibração contínua causados por elementos como os compressores ou as ventoinhas.

26. DETEÇÃO DE REFRIGERANTES INFLAMÁVEIS

Não utilize, em nenhum caso, fontes potenciais de ignição para detetar eventuais fugas de gás refrigerante. Não utilize tochas de corte (ou qualquer outro sistema de deteção que utiliza chamas livres).

27. MÉTODO DE DETEÇÃO DE FUGAS

Os seguintes métodos de deteção de fugas são considerados aceitáveis para os sistemas que contêm gases refrigerantes inflamáveis. Utilize detetores de fuga eletrónicos para gases refrigerantes inflamáveis, mesmo se a sensibilidade não for adequada ou precisar ser recalibrada. (O equipamento de deteção deve ser sempre calibrado num local livre de gás refrigerante.) Certifique-se de que o detetor não representa uma fonte potencial de ignição e é adequado ao tipo de refrigerante utilizado. O equipamento de deteção de fugas deve ser configurado em valores percentuais do limite inferior de inflamabilidade (LFL) do refrigerante e calibrado de acordo com o tipo de gás utilizado; o valor percentual apropriado de gás (25% no máximo) deve ser confirmado. Os fluidos de deteção de fugas podem ser utilizados com a maioria dos gases refrigerantes, mas a utilização de detergentes que contêm cloro deve ser evitado visto que esta substância pode reagir com o refrigerante e corroer a tubagem de cobre. Em caso de suspeita de fuga, todas as chamas livres devem ser removidas/apagadas. Na presença de eventuais fugas de gás refrigerante que exija trabalhos de soldadura, recupere todo o refrigerante ou confine-o (por meio de uma válvula de intercetação) numa parte afastada do sistema. O azoto isento de oxigénio (OFN) deve então ser libertado no sistema antes e durante o processo de soldadura.

28. REMOÇÃO E Esvaziamento

Utilize procedimentos convencionais ao operar no circuito refrigerante para realizar reparos ou por qualquer outro motivo. No entanto, é importante promover as melhores práticas visto que a inflamabilidade deve ser sempre considerada. Observe o seguinte procedimento:

- Remova o gás refrigerante;
- Efetue a purga do circuito com gás inerte;
- Esvazie;
- Efetue ua nova purga com gás inerte;
- Abra o circuito cortando ou soldando.

A carga de gás refrigerante deve ser recuperada em recipientes de contenção apropriados. Limpe o sistema com OFN para tornar segura a unidade. Pode ser necessário repetir esta operação várias vezes. Não utilize ar comprimido ou oxigénio.

A limpeza deve ser concluída enchendo o vácuo do sistema com o OFN e continuando a enchê-lo até alcançar a pressão de trabalho prevista, expulsando depois o OFN para a atmosfera e, em seguida, restau-

rando o sistema para uma condição de vácuo. Repita o processo até que o sistema esteja completamente livre de gás refrigerante. Após a utilização da última carga de OFN, o sistema deve retornar aos normais valores de pressão atmosférica para funcionar corretamente. Esta operação é de fundamental importância se forem necessárias operações de soldadura da tubagem.

Certifique-se de que a descarga da bomba de vácuo não está próxima a fontes de ignição e há ventilação adequada.

29. PROCEDIMENTO DE CARREGAMENTO

Adicionalmente aos procedimentos de carregamento convencionais, observe atentamente os requisitos descritos a seguir.

Certifique-se de prevenir a eventual contaminação dos diversos gases refrigerantes durante as operações de carga. Os tubos devem ser o mais curtos possível a fim de reduzir ao mínimo a quantidade de gás refrigerante no seu interior. Os cilindros devem ser mantidos na posição vertical. Certifique-se de que o sistema de refrigeração está ligado à terra antes de carregá-lo com refrigerante.

Aplique uma etiqueta ao sistema ao término das operações de carga (se ainda não tiver sido feito).

Preste a máxima atenção para não sobrecarregar o sistema de refrigeração. Teste a pressão com o OFN antes de recarregar o sistema. Execute o teste de estanqueidade do sistema ao término das operações de carga, antes da colocação em serviço. Um teste de estanqueidade adicional deve ser executado antes de sair do sítio de instalação.

30. COLOCAÇÃO FORA DE SERVIÇO

Antes de executar este procedimento, é essencial que o técnico esteja completamente familiarizado com o equipamento e todos os seus componentes. Como boa prática recomendamos uma recuperação segura de todos os gases refrigerantes. Antes de executar esta operação, retire uma amostra de óleo e de refrigerante para efetuar uma eventual análise antes de reutilizar o refrigerante recuperado. É essencial que a energia elétrica esteja disponível antes de iniciar este procedimento.

- a) Familiarize-se com o equipamento e seu funcionamento.
- b) Isole eletricamente o sistema.
- c) Antes de executar estes procedimentos, certifique-se de que:
 - o equipamento mecânico de movimentação está disponível, se exigido, para movimentar os cilindros de refrigerante;
 - todos os equipamentos de proteção estão disponíveis e são utilizados corretamente;
 - o processo de recuperação é adequadamente controlado por uma pessoa competente;
 - o equipamento de recuperação e os cilindros são conformes aos padrões exigidos.
- d) Esvazie, se possível, o sistema refrigerante.
- e) Se não for possível criar uma condição de vácuo, utilize um coletor para poder remover o refrigerante das diversas partes do sistema.
- f) Certifique-se de que o cilindro está posicionado corretamente sobre as balanças antes de proceder com a recuperação.
- g) Ligue a máquina de recuperação e opere-a de acordo com as instruções do fabricante.
- h) Não sobrecarregue os cilindros. (não mais de 80% do volume de carga do líquido).
- i) Não exceda a pressão máxima de trabalho do cilindro, mesmo que temporariamente.
- j) Quando os cilindros foram enchidos corretamente e o processo completado, certifique-se de que os cilindros e o equipamento são prontamente removidos do sítio de instalação e todas as válvulas de isolamento no equipamento são fechadas.
- k) O refrigerante recuperado não deve ser carregado em outro sistema de refrigeração, exceto nos casos em que tenha sido previamente limpo e controlado.

31. ETIQUETAS

Ao equipamento deve ser aplicada uma etiqueta a indicar que o mesmo foi desmontado e esvaziado de refrigerante. A etiqueta deve ser datada e assinada. Certifique-se de que as etiquetas anteriores, com a indicação de presença de gás refrigerante inflamável, foram removidas do equipamento.

32. RECUPERAÇÃO

A remoção dos refrigerantes de um sistema, quer para fins de manutenção ou desmontagem, deve ser realizada em segurança. Ao transferir o gás refrigerante para os cilindros, certifique-se de utilizar somente recipientes adequados para a recuperação deste tipo de produto. Certifique-se de ter em mãos a quantidade correta de cilindros para armazenar a carga total do sistema. Todos os cilindros devem ser projetados para receber o refrigerante recuperado e corretamente etiquetados (cilindros especiais para a recuperação de gás refrigerante). Os cilindros devem estar equipados com uma válvula de alívio da pressão e as respectivas válvulas de intercetção, tudo em perfeito estado de funcionamento. Os cilindros de recuperação devem ser colocados sob vácuo e, se possível, arrefecidos antes do trabalho de recuperação.

O equipamento deve funcionar perfeitamente, incluir um manual de instruções que deve estar por sua vez sempre disponível e ser adequado para a recuperação de refrigerantes inflamáveis. Um grupo de balanças calibradas deve, ademais, estar disponível em perfeito estado de funcionamento. Os tubos devem estar equipados com vedações herméticas com sistema de desconexão em perfeitas condições. Antes de utilizar a máquina de recuperação, certifique-se de que a mesma está em condições de trabalho satisfatórias, a sua manutenção foi efetuada em modo apropriado e quaisquer componentes elétricos associados estão selados para impedir a ignição na eventualidade da libertação de gás refrigerante. Consulte o fabricante em caso de dúvida. O refrigerante recuperado deverá ser restituído ao fornecedor num recipiente de contenção adequado e com a respetiva Notificação de Transferência de Resíduos. Não misture os gases refrigerantes nas unidades de recuperação e especialmente nos cilindros. Se for remover os compressores ou os óleos dos compressores, certifique-se de esvaziá-los até alcançar um nível aceitável para assegurar que o refrigerante inflamável não permaneça no lubrificante. O processo de esvaziamento deve ser realizado antes de devolver o compressor aos fornecedores. Utilize somente sistemas de aquecimento elétrico no corpo do compressor a fim de acelerar este processo. Remova o óleo do sistema em segurança.

1 - DESCRIÇÃO DO APARELHO

1.1 - CARACTERÍSTICAS

O aparelho é embalado individualmente em embalagens de cartão.

Conserve a embalagem em posição vertical.

O desumidificador remove energeticamente a humidade do ar, diminui a humidade da divisão e mantém o ambiente interno seco e confortável.

O nível de humidade desejado pode ser selecionado através do humidóstato digital.

Através do temporizador é possível ligar e desligar automaticamente o aparelho.

1.2 - IDENTIFICAÇÃO DAS PARTES PRINCIPAIS (Fig.A)

- | | | | |
|-----|-------------------------|------|---|
| 1. | Armação frontal | 8. | Rodas |
| 2. | Grelha de saída de ar | 9. | Cabo de alimentação |
| 2a. | Aba | 10. | Filtro |
| 3. | Pega | 10a. | Filtro de carvões ativados |
| 4. | Painel de comando | 10b. | Filtro HEPA |
| 4a. | Ecrã superior | 11. | Placa de dados |
| 4b. | Ecrã frontal | 12. | Livreto de instruções |
| 5. | Grelha de entrada de ar | 13. | Conexão de descarga da condensação |
| 6. | Armação traseira | 14. | Tubo de drenagem de condensado contínuo |
| 7. | Reservatório de água | | |

2 - INSTALAÇÃO

2.1 - TRANSPORTE DO APARELHO

-  **O transporte e a movimentação do aparelho devem ocorrer na posição vertical.**
- Em caso de transporte na posição horizontal, aguarde pelo menos uma hora antes de reiniciá-lo.**
- Antes de movimentar ou transportar o aparelho descarregue completamente a água de condensação operando conforme descrito no parágrafo 3.4.a**



ADVERTÊNCIA

Transporte do aparelho em pisos delicados (por exemplo, pisos de madeira):

- Descarregue completamente a água de condensação.**
- Tome especial cuidado ao mover o aparelho, pois as rodas podem marcar o chão. Embora as rodas sejam feitas de material rígido e pivotante, podem ser danificadas pelo uso ou estar sujas. É recomendável inspecionar as rodas, que devem estar limpas e poder se deslocar sem nenhum tipo de obstáculo.**

2.2 - ADVERTÊNCIAS



A inobservância das seguintes prescrições pode acarretar danos ao aparelho.

- a. Instale o aparelho em superfícies planas, estáveis e no pavimento.
- b. Ligue o aparelho apenas a tomadas de corrente ligadas à terra.
- c. Certifique-se de que cortinas ou outros objetos não obstruem os filtros de aspiração de ar (Fig.5).
- d. Certifique-se de manter uma distância mínima de 20/30 cm entre o aparelho e as figuras adjacentes (Fig.1).
- e. Antes de colocar em serviço o aparelho, verifique sempre a eventual presença de obstáculos para a aspiração e a saída de ar.
- f. O aparelho não deve ser utilizado em lavanderias.
- g. Instale o aparelho apenas em locais secos.
- h. O aparelho não deve ser operado na presença de materiais perigosos, vapores ou líquidos.
- i. Limpe os filtros de ar pelo menos uma vez por semana.

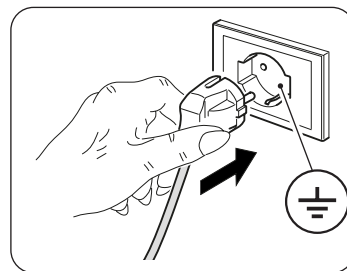

2.3 - INSTALAÇÃO DO APARELHO

- Depois de retirar a embalagem, verifique a integridade do aparelho; em caso de dúvida, não o utilize e contacte pessoal qualificado.
- Instale a unidade num pavimento duro e nivelado, mantendo a sala ventilada.
- Coloque o dispositivo num ambiente adequado.
Certifique-se de que cortinas ou outros objetos não obstruem o fluxo de ar (figura 5).
- Deixe pelo menos 20cm de espaço livre nos lados e atrás do aparelho e deixar pelo menos 30cm de espaço livre acima do aparelho (figura 1).
- Retire o reservatório (7) e desenrole o cabo de alimentação (9).
- Reposicione **corretamente** o reservatório (7) no alojamento.
- Introduza a ficha na tomada; o aparelho emite um “sinal sonoro” e o visor mostra a percentagem de humidade presente na sala.

2.4 - LIGAÇÃO ELÉTRICA

O dispositivo está equipado com um cabo de alimentação com ficha.

Antes de ligar o aparelho, verifique se:

- Os valores da tensão e a frequência de alimentação respeitem quanto especificado nos dados de matrícula do aparelho.
- A linha de alimentação está equipada com uma eficaz ligação à terra e está corretamente dimensionada para a máxima absorção do aparelho.
- Na rede de alimentação do aparelho deve estar previsto um adequado dispositivo de ligação omipolar em conformidade com as regras de instalação nacionais.
- O equipamento é alimentado exclusivamente através de uma tomada compatível com a ficha fornecida.

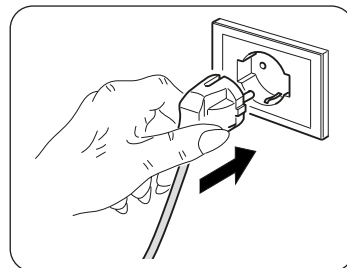

ADVERTÊNCIA

A eventual substituição do cabo de alimentação deve ser realizada apenas por pessoal do serviço de assistência técnica Olimpia Splendid ou pessoal igualmente qualificado.

3 - UTILIZAÇÃO DO APARELHO

3.1 - SÍMBOLOS E TECLAS NO PAINEL DE COMANDOS (Fig.B)

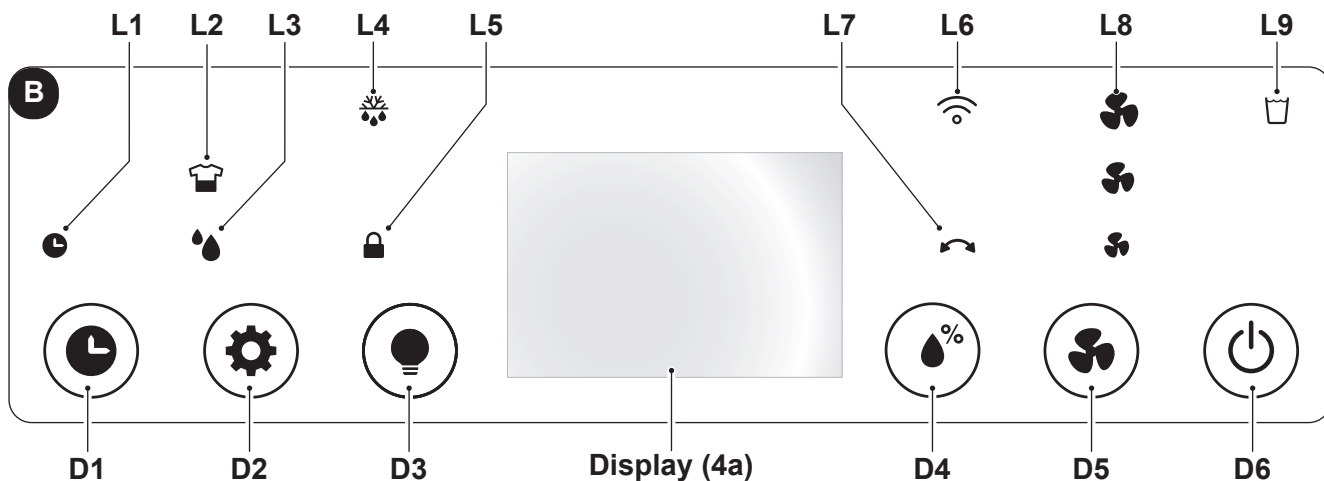

- | | | |
|--|--|--|
| <ul style="list-style-type: none">• D1: Tecla “Timer”;• D2: Tecla de seleção de modo: “Laundry” - “Desumidificação”;• D3: Tecla “LED”;• D4: Tecla “Definir nível de humidade”;• D5: Tecla “Speed”; | <ul style="list-style-type: none">• D6: Tecla “ON/OFF”.• L1: LED “Timer” ativo;• L2: LED modo “Laundry” ativo.• L3: LED modo “Desumidificação” ativo;• L4: LED “Função Defrost” ativo; | <ul style="list-style-type: none">• L5: LED modo “Child Lock” ativo;• L6: LED do modo “Wi-Fi” ativo;• L7: Led “Oscilação” ativo;• L8: LED de velocidade da ventoinha;• L9: Led “Reservatório de água cheio”; |
|--|--|--|

3.2 - FUNCIONAMENTO DO APARELHO

Para utilizar o aparelho proceda da seguinte forma.



NÃO insira nada (dedos, mão, objetos, etc.) na saída de ar para evitar danificar o aparelho.

Perigo de cortes ou ferimentos!

3.2.a - Operações preliminares



- **Posicione o aparelho sobre uma superfície estável, não inclinada, a uma distância de pelo menos 20/ 30 cm da parede ou qualquer outro objeto ou obstáculo a fim de garantir uma correta recirculação do ar. Posicione-o sobre uma superfície resistente à água uma vez que eventuais vazamentos podem danificar os móveis ou o piso.**
- **Não coloque o aparelho diretamente sobre tapetes, toalhas, cobertas ou outras superfícies absorventes.**
- **Insira a ficha na tomada de corrente.**



Antes de ligar eletricamente o aparelho assegure-se que os dados da placa sejam correspondentes aos da rede de distribuição elétrica.

3.2.b - Tecla ON/OFF

Ao premir a tecla **ON/OFF** (D6), o aparelho liga-se; o visor mostra a percentagem de humidade detetada. Para desligar o aparelho, prima novamente a tecla **ON/OFF** (D6).

3.2.c - Velocidade ventilador

Ao pressionar a tecla “**Speed**” (D1) pode-se seleccionar a velocidade da ventoinha:

High.  --> Med.  --> Min.  --> High.  --> ...

Uma vez seleccionada a velocidade do ventilador, o LED correspondente (L8) permanece aceso.



Se o modo “LAUNDRY” estiver ativo, a velocidade do ventilador não pode ser alterada.

3.2.d - Função temporizador

Pressione a tecla “**Timer**” (D1) para programar o tempo de atraso para o modo “**ON**” (acendimento) ou para o modo “**OFF**” (desligamento).

No modo “**ON**”, pressione a tecla “**Timer**” (D1) uma ou mais vezes; o visor mostra o tempo de atraso em horas (0 -> 1 -> 2 -> -> 23 -> 24 -> 0 -> 1 ->) para o desligamento do aparelho.

Uma vez seleccionado o valor desejado, aguarde alguns segundos para permitir que o valor definido seja armazenado após o qual o dispositivo se desliga (OFF); o LED (L1) acende-se a verde.

No modo “**OFF**”, pressione a tecla “**Timer**” (D1) uma ou mais vezes; o visor mostra o tempo de atraso em horas (0 -> 1 -> 2 -> -> 23 -> 24 -> 0 -> 1 ->) para o acendimento do aparelho.

Uma vez seleccionado o valor desejado, aguarde alguns segundos para permitir que o valor definido seja armazenado após o qual o aparelho é iniciado (ligado); o LED (L1) acende-se em verde.

Para cancelar a programação da função “**Timer**”, pressione a tecla “**Timer**” (D1) uma ou mais vezes até que o valor de “0” seja seleccionado ou pressione a tecla “**ON/OFF**” (D6).

3.2.e - Ativação ecrã

Ao pressionar simultaneamente as teclas “**Configuração nível de humidade**” (D4) e “**Led**” (D3), a temperatura ambiente detetada é exibida nos visores.

O visor (4b) apresenta o nível de humidade com uma alteração de cor:

Percentagem de humidade >70% cor Vermelha

Percentagem de humidade 50-70% cor Verde

Percentagem de humidade < 50% cor Azul

Após cerca de 20 segundos sem pressionar nenhuma tecla, os ecrãs reduzem automaticamente o seu brilho.

Ao pressionar a tecla “**LED**” (D3), os visores e os LEDs ativos desligam-se, a máquina continua a operar.

3.2.f - Configuração nível de humidade

Pressione a tecla “**Configuração nível de humidade**” (D4) para seleccionar o nível de humidade pretendido no ambiente:

“**CO**” (Ciclo contínuo) ---> **30%** ---> **35%** ---> ... ---> **85%** ---> **90%** ---> “**CO**” (Ciclo contínuo) ---> ..

O valor regulável deve estar compreendido entre 30% e 90%, com intervalos de 5%.

Depois de um certo período de funcionamento, quando a percentagem de humidade no ambiente é menor que o valor definido, o compressor para temporariamente.

Quando o nível percentual de humidade no ambiente é igual ou superior ao nível mínimo definido, após três minutos (tempo de proteção do compressor) o compressor é reiniciado.

Quando o aparelho estiver em funcionamento (modo ligado), a desumidificação periódica pode ser temporariamente interrompida para descongelar o permutador de calor.



O aparelho liga-se na modalidade “Desumidificação”.

3.2.g - Função Child Lock (Segurança crianças)

Pressione a tecla “**LED**” (D3) por cerca de 5 segundos ativa a função “segurança crianças”; o LED (L5) acende-se. Nesta condição, todos os botões estão bloqueados.

Pressionar novamente a tecla “**Led**” (D3) por cerca de 5 segundos para desativar a função.

3.2.h - Função Wifi

Pressione a tecla “**Speed**” (D5) por cerca de 5 segundos ativa a função “Wifi”; o LED (L6) começa a piscar.



Quando o aparelho conecta-se ao smartphone, o LED (L6) para de piscar e permanece ligado fixo no visor.



As instruções para conectar-se à rede WiFi e usar o aplicativo estão disponíveis no sítio www.olimpiasp splendid.it na área de download.

3.2.i - Função Oscilação

Pressione a tecla “**Modo**” (D2) por cerca de 3 segundos ativa/desativa a função de oscilação da aba (2a).

3.3 - SELEÇÃO MODO

3.3.a - Modo Laundry

Ao pressionar a tecla “**Laundry**” (D2) ativa-se o aparelho no modo “**CO**” (ciclo contínuo), o compressor e o ventilador continuam a funcionar, independentemente do nível de humidade detetado.

Neste modo, o ventilador funcionará à velocidade máxima.

3.3.b - Modo de desumidificação

Ao premir a tecla “**Desumidificação**” (D2), o aparelho inicia com a percentagem de humidade definida durante a última utilização, para a alterar, prima a tecla “**Configuração do nível de humidade**” (D4).

3.4 - DESCARGA DE ÁGUA

3.4.a - Esvaziar o reservatório

- Quando o LED “**Reservatório de água cheio**” (L9) acende-se, o aparelho para, a sirene soa e é necessário esvaziar o reservatório (7).
- Com as duas mãos, retire o reservatório (7) do corpo do aparelho (figura 7).
- Esvazie o reservatório (7).



Para esvaziar adequadamente o reservatório (7), levante a lingueta (7b) e deixe a água sair. Antes de reposicionar o reservatório (7), feche a lingueta (7b) (figura 8).

- Substitua o reservatório (7) corretamente no corpo do aparelho, caso contrário, o LED (L9) permanece aceso e o aparelho não funciona.

3.4.b - Descarga contínua de água

- Se desejar, o tubo fornecido (14) pode ser ligado ao acessório (13) para drenar continuamente a água recolhida da desumidificação.
- **Desligue o aparelho e desconecte a ficha da tomada de corrente.**
- Conecte o tubo de borracha (14) com um diâmetro interno de 10mm ao encaixe (13) (figura 9).
- Recomendamos fixar o tubo (14) no encaixe (13) com uma braçadeira (não fornecida).
- Reposicione corretamente o reservatório (7) no corpo do aparelho, passando o tubo (14) para o assento apropriado no reservatório (7), caso contrário, o LED (L9) permanece aceso e o aparelho não funciona.



Certifique-se de que o tubo de borracha (14) não exceda a altura do encaixe de drenagem, caso contrário, a água restante no aparelho pode causar mau funcionamento, danificá-lo e/ou causar condições perigosas de trabalho.



Durante o funcionamento com descarga contínua, não remova o reservatório de água.



Quaisquer problemas causados pela drenagem externa da água não são detetados pelo alarme do reservatório cheio. Uma supervisão será necessária para prevenir mau funcionamento, avarias no aparelho e/ou perigosas condições de trabalho.

3.5 - BLACKOUT

Em caso de falta de energia (apagão), quando a energia é restaurada, o aparelho retoma a operação nas condições em que estava anteriormente.

4 - MANUTENÇÃO E LIMPEZA



Antes de efetuar qualquer limpeza ou manutenção no aparelho, desligue a ficha da tomada e aguarde até que a ventoinha tenha parado.

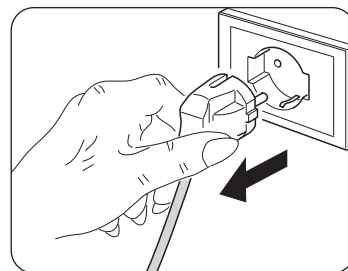

4.1 - LIMPEZA

4.1.a - Limpeza do aparelho

- Utilize um pano seco para limpar o aparelho.
- Se o aparelho estiver muito sujo, é possível usar um pano humedecido com água morna (máx. 50°C) e detergente neutro para limpar as partes externas. Seque com um pano seco.
- Use um aspirador para remover a poeira das grelhas de entrada/saída de ar.



Certifique-se de que o aparelho está completamente seco antes de voltar a ligar a ficha à tomada de corrente.



Não utilize um pano tratado quimicamente ou antiestático para limpar o aparelho. Não use combustível, solvente, massa lubrificante ou solventes semelhantes. Estes produtos poderão provocar a rutura ou deformação da superfície de plástico.



Não utilize óleos, produtos químicos ou produtos abrasivos para limpar o aparelho.



Não lave ou mergulhe o aparelho na água.



Em caso de mau funcionamento do aparelho, não tente desmontá-lo, mas entre em contacto com o revendedor ou com o serviço de assistência técnica.

4.2 - LIMPEZA DO FILTRO

Recomenda-se limpar o filtro a cada duas semanas de operação.

- **Desligue o aparelho e desconecte a ficha da tomada de corrente.**
- Remova a grelha (5).
- Remova o filtro (10) (figura 10).
- Limpe o filtro (10), de ambos os lados (10a) e (10b), utilizando um aspirador ou uma escova de cerdas macias para remover o pó (figura 11).



O filtro (10) não é lavável.



NÃO utilize o aparelho se o filtro (10) estiver danificado; substitua-o.

- Reposicione corretamente o filtro (10) no seu alojamento.
- Aspire quaisquer pêlos da grelha (5).



Não utilize o aparelho sem a grelha (5) e/ou o filtro (10).

4.3 - LIMPEZA DO RESERVATÓRIO

- Se o reservatório de água estiver sujo, lave-o com água fria ou morna.
- **Desligue o aparelho e desconecte a ficha da tomada de corrente.**
- Remova o reservatório (7).
- Opere como descrito no parágrafo “3.4.a”.



Não utilize detergentes, esponjas abrasivas, panos para poeiras quimicamente tratados, gasolina, benzeno, diluente ou outros solventes, pois estes podem riscar e danificar o reservatório e causar perdas de água.

5 - CONSERVAÇÃO DO APARELHO

Se não pretende utilizar o aparelho durante um período de tempo particularmente longo ou devem ser realizados trabalhos que possam produzir muita poeira, recomenda-se que guarde o aparelho da seguinte forma:

- **Desligue o aparelho e desconecte a ficha da tomada de corrente.**
- Esvazie a água deixada no reservatório da água.
- Enrole o cabo de alimentação e posicione-o no reservatório da água (depois de ter assegurado que o reservatório esteja completamente seco).
- Limpe o filtro.
- Conserve em local fresco e seco e longe de humidade.

6 - DADOS TÉCNICOS

Consulte a placa de dados aplicada no produto (figura 2) para os dados técnicos listados abaixo:

| | | | |
|-----------------------|--------------------|----------------------|------------------|
| Tensão de alimentação | Potência absorvida | Classe de isolamento | Peso do aparelho |
|-----------------------|--------------------|----------------------|------------------|

7 - PROBLEMAS E RESOLUÇÕES

ANTES DE LIGAR PARA O SERVIÇO DE ASSISTÊNCIA TÉCNICA

Antes de contactar o serviço de assistência, consulte esta lista.

A lista descreve as desvantagens mais comuns que não resultam de defeitos de fabricação ou de material.

Funcionamento a baixa temperatura com função de descongelamento automático

O aparelho está equipado com a função de descongelamento automático (sinalizada pela ligação do LED apropriado "L4") que regula o funcionamento da máquina com intervalos de tempo adequados e controlando a temperatura ambiente.

| PROBLEMA | CAUSA POSSÍVEL | SOLUÇÕES SUGERIDAS |
|--|---|--|
| O aparelho não funciona. | Cabo de alimentação desconectado. | Insira a ficha na tomada e certifique-se de que existe tensão eléctrica. |
| | O LED de sinalização do reservatório cheio está aceso (reservatório cheio ou posicionado incorretamente). | Esvazie o reservatório e, em seguida, reposicione-o corretamente no corpo do aparelho. |
| | Temperatura ambiente fora das condições máximas de trabalho do aparelho. | A função de proteção interveio. O aparelho não funciona a estas temperaturas. |
| | Proteção do compressor ativa (a unidade não pode trabalhar). | |
| A função de desumidificação não funciona ou a unidade frequentemente liga-se/desliga-se. | Filtro obstruído. Filtro danificado. | Limpar o filtro. Substituir o filtro. |
| | Porta ou janela aberta. | Fechar a porta e/ou a janela. |
| | As grelhas de entrada e saída de ar estão entupidas. | Remova obstruções ou limpe as grelhas de entrada e saída de ar. |
| | A divisão é muito grande ou há muita humidade. | Se possível, elimine ou reduza o nível de humidade. |
| O funcionamento é ruidoso. | Aparelho inclinado ou instável. | Coloque o aparelho numa superfície nivelada e estável (redução de vibrações). |
| | Filtro obstruído. Filtro danificado. | Limpar o filtro. Substituir o filtro. |
| O visor exibe E1. | Sensor de temperatura avariado. | Entre em contacto com o centro de assistência. |
| As teclas no painel de comando não funcionam. | Modo "Child Lock" ativa. | Desative o modo "Child Lock". |



| | |
|---|-----------|
| 0 - WAARSCHUWINGEN | 2 |
| 0.1 - ALGEMENE INFORMATIE | 2 |
| 0.2 - SYMBOLEN | 2 |
| 0.2.1 - Pictogrammen | 2 |
| 0.3 - ALGEMEEN ADVIES | 3 |
| 0.4 - EIGENLIJK GEBRUIK..... | 5 |
| 0.5 - NIET BEOOGD EN POTENTIEEL GEVAARLIJK GEBRUIK..... | 5 |
| 0.6 - WAARSCHUWINGEN VOOR HET KOELGAS R290 | 6 |
| 1 - BESCHRIJVING VAN HET APPARAAT | 10 |
| 1.1 - KENMERKEN..... | 10 |
| 1.2 - IDENTIFICATIE VAN DE HOOFDONDERDELEN | 10 |
| 2 - INSTALLATIE | 10 |
| 2.1 - VERVOER VAN HET APPARAAT | 10 |
| 2.2 - WAARSCHUWINGEN..... | 11 |
| 2.3 - INSTALLATIE APPARAAT | 11 |
| 2.4 - ELEKTRISCHE AANSLUITING..... | 11 |
| 3 - GEBRUIK VAN HET APPARAAT | 12 |
| 3.1 - SYMBOLEN EN TOETSEN BEDIENINGSPANEEL | 12 |
| 3.2 - WERKING VAN HET APPARAAT | 12 |
| 3.2.a - Voorafgaande handelingen | 12 |
| 3.2.b - Toets ON/OFF | 12 |
| 3.2.c - Snelheid ventilator..... | 13 |
| 3.2.d - Timerfunctie..... | 13 |
| 3.2.e - Activering display | 13 |
| 3.2.f - Instelling vochtigheidsniveau..... | 13 |
| 3.2.g - Child Lock-functie (Kinderbeveiliging)..... | 13 |
| 3.2.h - Wifi-functie..... | 14 |
| 3.2.i - Oscillatiefunctie | 14 |
| 3.3 - MODUSSELECTIE..... | 14 |
| 3.3.a - Laundrymodus..... | 14 |
| 3.3.b - Ontvochtigingsmodus..... | 14 |
| 3.4 - WATERAFVOER..... | 14 |
| 3.4.a - Het reservoir legen | 14 |
| 3.4.b - Continue afvoer van het water | 14 |
| 3.5 - BLACK-OUT..... | 15 |
| 4 - ONDERHOUD EN REINIGING | 15 |
| 4.1 - REINIGING | 15 |
| 4.1.a - Reiniging van het apparaat | 15 |
| 4.2 - REINIGING VAN HET FILTER..... | 15 |
| 4.3 - REINIGING VAN HET RESERVOIR | 15 |
| 5 - BEWARING VAN HET APPARAAT | 16 |
| 6 - TECHNISCHE GEGEVENS | 16 |
| 7 - STORINGEN EN OPLOSSINGEN | 16 |

ILLUSTRATIES

De illustraties zijn gegroepeerd op de eerste pagina's van de handleiding



0 - WAARSCHUWINGEN

0.1 - ALGEMENE INFORMATIE

Wij wensen u eerst en vooral te bedanken omdat u de voorkeur hebt gegeven aan een door ons geproduceerd apparaat.

0.2 - SYMBOLEN









De pictogrammen die in dit hoofdstuk beschreven worden, worden gebruikt om snel en eensluidend de informatie te verstrekken die nodig is om de machine veilig te kunnen gebruiken.

0.2.1 - Pictogrammen

| | |
|--|--|
| | Geeft aan dat dit document aandachtig moet worden gelezen alvorens het apparaat te installeren en/of te gebruiken. |
| | Geeft aan dat dit document aandachtig moet worden gelezen voordat onderhouds- en/of reinigingswerkzaamheden worden verricht. |
| | Signaleert dat er extra informatie in de meegeleverde handleidingen aanwezig kan zijn. |
| | Geeft aan dat er informatie in de gebruiksaanwijzing of installatiehandleiding beschikbaar is. |
| | Duidt aan dat het servicepersoneel met het apparaat moet omgaan, in overeenstemming met de installatiehandleiding. |
| | Signaleert dat het apparaat ontvlambaar koelmiddel gebruikt. Als de koelvloeistof uitloopt en wordt blootgesteld aan een externe ontstekingsbron bestaat risico op brand. |
| | Signaleert aan het betrokken personeel dat de beschreven handeling elektrocutiegevaar kan veroorzaken indien de veiligheidsnormen niet in acht worden genomen. |
| | Signaleert aan het betrokken personeel dat de beschreven handeling risico's inhoudt voor lichamelijke schade indien de veiligheidsnormen niet in acht worden genomen. |
| | Signaleert aan het betrokken personeel, dat de beschreven handeling risico's inhoudt voor brandwonden door contact met zeer hete componenten, indien de veiligheidsnormen niet in acht worden genomen. |
| | Paragrafen die van dit symbool voorzien zijn, bevatten zeer belangrijke informatie en voorschriften die voornamelijk de veiligheid betreffen. De veronachtzaming ervan kan resulteren in: <ul style="list-style-type: none">- gevaren voor de gezondheid van de operators- verval van de contractuele garantie- weigering van aansprakelijkheid door de fabrikant. |
| | Geeft handelingen aan die om geen enkele reden mogen worden verricht. |
| | Signaleert aan het betrokken personeel dat het verboden is om het apparaat af te dekken om oververhitting te voorkomen. |

0.3 - ALGEMEEN ADVIES

ALS ELEKTRISCHE APPARATUUR WORDT GEBRUIKT, MOETEN DE BASISVEILIGHEIDS-VOORSCHRIFTEN ALTIJD WORDEN GEVOLGD OM HET RISICO OP BRAND, ELEKTRISCHE SCHOKKEN EN PERSOONLIJKE ONGEVALLLEN TE BEPERKEN, INCLUSIEF HET VOLGENDE:

-  1. Dit is een voorbehouden document, volgens de wetsbepalingen, met een verbod op veelvoudiging of overdracht aan derden zonder uitdrukkelijke toestemming van OLIMPIA SPLENDID. De machines kunnen worden bijgewerkt en daarom andere details vertonen dan aangeduid, zonder gevolgen voor de teksten in deze handleiding.
-  2. Lees deze handleiding aandachtig door alvorens een handeling (installatie, gebruik, onderhoud) te verrichten en leef de aanwijzingen van de verschillende hoofdstukken aandachtig na.
-  3. Bewaar deze handleiding nauwgezet voor naslag.
4. Verwijder het verpakkingsmateriaal en controleer of het apparaat intact is. Het verpakkingsmateriaal kan een mogelijk gevaar vormen. Houd het daarom buiten bereik van kinderen.
5. **DE FABRIKANT KAN NIET AANSPRAKELIJK WORDEN GESTELD VOOR SCHADE AAN PERSONEN OF ZAKEN, VOORTVLOEIEND UIT HET NIET IN ACHT NEMEN VAN DE NORMEN, AANWEZIG IN DEZE HANDLEIDING.**
6. De fabrikant behoudt zich het recht voor om de modellen op elk gewenst moment te wijzigen, waarbij de essentiële eigenschappen die in deze handleiding beschreven zijn behouden blijven.
-  7. Het onderhoud van apparatuur voor de ontvochtiging van de lucht, zoals dit apparaat, kan gevaarlijk blijken te zijn omdat koelgas onder druk en elektrische onderdelen onder spanning in dit apparaat aanwezig zijn.
De eventuele onderhoudsingrepen (met uitzondering van de reiniging van de filters) moeten dus uitsluitend uitgevoerd worden door geautoriseerd en gekwalificeerd personeel.
8. De garantie vervalt in het geval van installaties die verricht worden zonder dat de waarschuwingen van deze handleiding in acht worden genomen en gebruik buiten de voorgeschreven temperatuurlimieten.
9. Het normale onderhoud aan de filters en de algemene uitwendige reiniging kunnen ook door de gebruiker worden verricht, aangezien ze geen gevaren vormen of ingewikkeld zijn.
10. Tijdens de montage, en bij iedere onderhoudsingreep, is het nodig de voorzorgsmaatregelen in acht te nemen die vermeld worden in deze handleiding en die op de etiketten in of op het apparaat staan en moeten ook alle voorzorgsmaatregelen getroffen worden die door het gezonde verstand ingegeven worden en opgelegd worden door de Veiligheidsvoorschriften die van kracht zijn in het land van installatie.
-  11. Gebruik uitsluitend originele onderdelen van OLIMPIA SPLENDID voor de vervanging van componenten.
-  12. Als het apparaat lange tijd niet wordt gebruikt of niemand de geklimatiseerde kamer gebruikt, is het raadzaam de elektrische stroomtoevoer af te sluiten om ongevallen te vermijden.
-  13. Gebruik geen vloeibare of corrosieve reinigingsmiddelen om het apparaat te reinigen, sproei geen water of andere vloeistoffen op het apparaat omdat die de plastic onderdelen kunnen beschadigen of zelfs elektrische schokken kunnen veroorzaken.
-  14. Maak het apparaat niet nat. Er kan kortsluiting of brand optreden. Dompel het apparaat niet in water of andere vloeistoffen.
-  15. Bij storingen van de werking (bijvoorbeeld: abnormale geluiden, een slechte geur, rook, een abnormale temperatuurstijging, elektrische dispersie, enz.) moet het apparaat onmiddellijk worden uitgeschakeld en de stekker uit het stopcontact getrokken worden. Wendt u voor eventuele reparaties uitsluitend tot erkende technische servicecentra van de fabrikant en laat originele onderdelen gebruiken. De veronachtzaming van de bovenstaande aanwijzingen kan de veiligheid van het apparaat in gevaar brengen.



16. Laat het apparaat niet in werking als er open deuren of ramen zijn.
17. Sluit de voedingsstekker niet af tijdens de werking. Brand- of elektrocutiegevaar.
18. Breng geen zware of warme voorwerpen aan op het apparaat. Niet op het apparaat gaan zitten of klimmen.
19. Voordat het apparaat elektrisch aangesloten wordt, moet gecontroleerd worden of de gegevens die op het plaatje staan overeenkomen met die van het elektrische distributienet. Het stopcontact moet met een aarding uitgerust zijn. Het plaatje (11) bevindt zich op de zijkant van het apparaat (Afb.2).
20. Installeer het apparaat volgens de instructies van de fabrikant. Een verkeerde installatie kan persoonlijk letsel, dierenleed of materiële schade veroorzaken waarvoor de fabrikant niet aansprakelijk gesteld kan worden.



21. Laat het apparaat niet werken in een gesloten ruimte, zoals een kast, omdat daardoor brand zou kunnen ontstaan.
22. Bij incompatibiliteit tussen het stopcontact en de stekker van het apparaat moet het stopcontact door professioneel gekwalificeerd personeel vervangen worden door een van een ander type, dat geschikt is, en moet dit personeel controleren of de doorsnede van de kabels van het stopcontact geschikt is voor het vermogen dat door het apparaat geabsorbeerd wordt. Doorgaans wordt afgeraden om adapters en/of verlengsnoeren te gebruiken. Mocht het gebruik daarvan toch noodzakelijk zijn, dan moeten ze conform de van kracht zijnde veiligheidsvoorschriften zijn en mag het stroomdebiet (A) ervan niet lager zijn dan het maximum debiet van het apparaat.
23. Dit apparaat is NIET bestemd om te werken door middel van een externe timer of met een apart systeem voor afstandsbediening.
24. Gebruik het apparaat altijd alleen in de verticale stand.
25. Sluit op geen enkele wijze de roosters voor luchtintrede en -uittrede af.
26. Steek geen onbekende voorwerpen in de roosters voor luchtintrede en -uittrede aangezien het risico op elektrische schokken, brand of beschadigingen van het apparaat bestaat.
27. Gebruik het apparaat niet:
 - met natte of vochtige handen;
 - op blote voeten.
28. Trek niet aan de voedingskabel of aan het apparaat zelf om de stekker uit het stopcontact te trekken.
29. Gebruik het apparaat niet onder rechtstreeks zonlicht of vlakbij warmtebronnen als een kachel, een verwarmingsapparaat of een radiator (Afb.3)
30. Gebruik het apparaat niet vlakbij gastoestellen (Afb.3)
31. Activeer het apparaat niet in de nabijheid van gordijnen omdat die in de luchtinlaatopeningen gezogen kunnen worden (Afb.5).
32. Plaats het apparaat altijd op een stabiel, vlak en genivelleerd oppervlak.
33. Laat minstens 20 cm ruimte vrij aan de zijkanten en aan de achterkant van het apparaat en laat minstens 30 cm ruimte vrij boven het apparaat (Afb.1).
34. Plaats het apparaat niet vlakbij een elektrisch stopcontact (Afb.4).
35. Het stopcontact moet gemakkelijk toegankelijk zijn zodat de stekker in geval van nood gemakkelijk losgetrokken kan worden.
36. Hanteer de stekker niet met natte handen.
37. De voedingskabel niet sterk doorbuigen, verdraaien, eraan trekken of beschadigen.
38. De elektrische voedingskabel niet afwikkelen onder tapijten, dekens of in kabelgoten. Leg de kabel uit in zones die geen doorgangszones zijn, zodat struikelen voorkomen wordt.
39. Sluit de kabel af als het apparaat gedurende lange tijd niet gebruikt wordt en/of wanneer niemand thuis is.
40. Gebruik het apparaat niet buiten of op natte oppervlakken. Vermijd dat vloeistoffen op het apparaat gegoten worden. Gebruik het apparaat niet vlakbij gootstenen of kranen.
41. Kantel het apparaat op geen enkele zijde omdat het water dat eventueel naar buiten stroomt het kan beschadigen.
 - 41a. Verwijder het water dat in het reservoir opgevangen is. De afvoerleiding, indien aangesloten, moet naar beneden worden geleid om er zeker van te zijn dat de condens continu wordt afgevoerd.
42. Reinig het apparaat met een vochtige doek, gebruik geen schuurproducten of schurende materialen. Zie de betreffende paragraaf voor de reiniging van de filters.

43. De meest voorkomende oorzaak van oververhitting is de opeenhoping van stof of pluizen in het apparaat. Verwijder deze opeenhopingen regelmatig terwijl het apparaat afgesloten is van het stopcontact en zuig de roosters schoon.
 44. Gebruik het apparaat niet in ruimtes met aanzienlijke temperatuurschommelingen omdat dan condens in het apparaat kan ontstaan.
 45. Installeer het apparaat op minstens 2 meter van andere elektronische apparaten (TV, radio, computer, DVD-lezer, enz.) om interferentie te voorkomen (Afb.6).
 46. Gebruik het apparaat niet als de ruimte kort geleden behandeld is met een insecticide in de vorm van gas, bij brandende wierook, chemische dampen of olieresidu.
 47. Gebruik de machine niet zonder dat de filters correct in positie gebracht zijn.
 48. De demontage, reparaties of omschakeling die uitgevoerd wordt door iemand die niet daartoe geautoriseerd is, kan ernstige schade veroorzaken en de garantie van de fabrikant annuleren.
 49. Gebruik het apparaat niet bij defecten of een slechte werking, als de kabel of de stekker beschadigd zijn of als het apparaat gevallen is of op enige andere wijze beschadigd is. Schakel het apparaat uit, trek de stekker uit het stopcontact en laat het nakijken door professioneel gekwalificeerd personeel.
 50. Het apparaat niet demonteren of wijzigingen erop aanbrengen.
 51. Bij gaslekken van andere apparaten de omgeving goed verluchten alvorens het apparaat in te schakelen.
 52. Gebruik het apparaat in omgevingen met een temperatuur tussen 5°C en 32°C.
 53. Het is extreem gevaarlijk het apparaat zelf te repareren.
 54. Als u dit apparaat niet langer zult gebruiken, adviseren we u om het onbruikbaar te maken door de voedingskabel te verwijderen nadat de stekker uit het stopcontact is gehaald. We adviseren tevens om delen van het apparaat die een mogelijk gevaar kunnen vormen onschadelijk te maken. Dit gevaar heerst met name wanneer kinderen het onbruikbare apparaat als speelgoed gebruiken.
 55. Laat het apparaat niet blootgesteld aan de weersomstandigheden (regen, zon, enz.).
 56. Gebruik het apparaat niet in de onmiddellijke nabijheid van het bad, de douche of een zwembad.
- Type en kenmerken van de zekeringen: AT; 2A



0.4 - EIGENLIJK GEBRUIK

- Het apparaat mag uitsluitend gebruikt worden als ventilator of ontvochtiger met als enig doel de omgeving waarin men verblijft aangenaam te maken.
- Dit apparaat is alleen bestemd voor huishoudelijk gebruik of gelijkaardig gebruik.
- Een oneigenlijk gebruik van het apparaat, met eventuele schade die berokkend wordt aan mensen, voorwerpen of dieren, ontheft OLIMPIA SPLENDID van iedere vorm van aansprakelijkheid.

0.5 - NIET BEOOGD EN POTENTIEEL GEVAARLIJK GEBRUIK

- De ontvochtigers mogen niet worden geïnstalleerd in omgevingen waar ontvlambare of explosieve gassen aanwezig zijn, in zeer vochtige omgevingen (wasserijen, broeikassen, enz.) of op plaatsen waar zich andere machines bevinden die een sterke warmtebron genereren, in de buurt van een bron van zout water of zwavelhoudend water.
- Gebruik **GEEN** gassen, benzine of andere ontvlambare vloeistoffen vlakbij het apparaat.



Dit product mag uitsluitend worden gebruikt volgens de specificaties, aangeduid in deze handleiding. Als het op een andere wijze wordt gebruikt dan aangeduid kan dit leiden tot zware ongevallen.

DE FABRIKANT KAN NIET AANSPRAKELIJK WORDEN GESTELD VOOR SCHADE AAN PERSONEN OF ZAKEN, VOORTVLOEIEND UIT HET NIET IN ACHT NEMEN VAN DE NORMEN, AANWEZIG IN DEZE HANDLEIDING.

0.6 - WAARSCHUWINGEN VOOR HET KOELGAS R290

1. HET APPARAAT BEVAT GAS R290 (ONTVLAMBAARHEIDSCATEGORIE A3)
2. HET APPARAAT MOET OPGESLAGEN WORDEN IN EEN GOED GEVENTILEERD VERTREK, WAARVAN DE AFMETINGEN OVEREENKOMEN MET DE MATEN DIE GESPECIFICEERD ZIJN VOOR HET GEBRUIK VAN HET APPARAAT.
3. HET APPARAAT MOET GEÏNSTALLEERD, GEBRUIKT EN BEWAARD WORDEN IN EEN RUIMTE WAARVAN HET OPPERVLAK VAN DE VLOER GROTER IS DAN ZIE TABEL.

| | | | | | | | | | |
|---|-------|-------|-------|-------|-------|-------|-------|-------|-------|
| Hoeveelheid gas R290 in Kg (zie gegevensetiket op het apparaat) | 0,045 | 0,050 | 0,055 | 0,060 | 0,065 | 0,070 | 0,075 | 0,080 | 0,085 |
| Minimumafmetingen van de ruimte voor het gebruik en de opslag (m ²) | 4 | 4 | 4 | 4 | 5 | 5 | 5 | 5 | 6 |

4. DIT APPARAAT BEVAT EEN HOEVEELHEID KOELGAS R290 DIE GELIJK IS AAN DE HOEVEELHEID DIE VERMELD WORDT OP HET ETIKET MET GEGEVENS DAT OP HET APPARAAT AANGEBRACHT IS.
5. HET APPARAAT MOET OPGESLAGEN WORDEN IN EEN VERTREK WAARIN GEEN ONTSTEKINGSBRONNEN MET CONTINUE WERKING AANWEZIG ZIJN (BIJVOORBEELD: OPEN VUUR, APPARATEN DIE OP GAS WERKEN OF VERWARMINGSTOESTELLEN MET ELEKTRISCHE WERKING).
6. Niet perforeren of verbranden.
7. Houd er rekening mee dat koelgas geurloos kan zijn.
8. R290 is een koelgas conform de Europese richtlijnen op het gebied van het milieu. Perforeer het circuit van het koelgas op geen enkele plek.
9. Gebruik geen middelen om het ontdooiingsproces te versnellen, of voor de reiniging, met uitzondering van de door de producent aanbevolen middelen.
10. Wanneer het apparaat ontdooid en gereinigd wordt, mogen geen andere instrumenten gebruikt worden dan die door de fabrikant aanbevolen worden.
11. Als het apparaat geïnstalleerd, gebruikt of bewaard wordt in een niet geventileerde zone, dan moet die ruimte ontworpen zijn ter preventie van de accumulatie van gelekt koelmiddel, die te wijten is aan elektrische verwarmingstoestellen, kachels, of andere ontstekingsbronnen.
12. Neem de nationale voorschriften op het gebied van gas in acht.
13. Houd de ventilatie-openingen vrij van obstructies.
14. Het apparaat moet zo opgeslagen worden dat mechanische schade vermeden wordt.
15. Een ieder die boven of in een koelgascircuit moet werken, moet in het bezit zijn van een geldig certificaat, waarop verklaard wordt dat die persoon competent is om op veilige wijze koelmiddelen te hanteren, dat in overeenstemming is met een specifieke beoordeling die erkend is door de sector.



16. Het onderhoud moet uitsluitend uitgevoerd worden zoals aanbevolen wordt door de producent van het apparaat. Het onderhoud en de reparaties die de assistentie van ander gespecialiseerd personeel vereisen, moeten uitgevoerd worden onder toezicht van een persoon die competent is voor het gebruik van ontvlambare koelmiddelen.

17. VERVOER VAN APPARATUUR DIE ONTVLAMBARE KOELMIDDELEN BEVAT
Raadpleeg de wetgeving voor het vervoer.
18. MARKERING VAN DE APPARATUUR MET SYMBOLEN
Raadpleeg de plaatselijke wetgeving.
19. VERWIJDERING VAN APPARATUUR DIE ONTVLAMBARE KOELMIDDELEN GEBRUIKT
Raadpleeg de nationale wetgeving.
20. OPSLAG VAN DE APPARATUUR/APPARATEN
De opslag van de apparatuur moet conform de instructies van de fabrikant zijn.
21. OPSLAG VAN DE VERPAKTE (NIET VERKOCHTE) APPARATUUR
De verpakking moet zo uitgevoerd zijn dat een interne mechanische beschadiging van de apparatuur geen lekkage van koelmiddel veroorzaakt.
Het maximum aantal delen van de apparatuur dat samen opgeslagen kan worden wordt aangeduid door de plaatselijke wetgeving.



22. INFORMATIE OVER HET ONDERHOUD

- a) Controles van het gebied
Voordat handelingen uitgevoerd worden op systemen die ontvlambare koelmiddelen bevatten, moeten de veiligheidscontroles uitgevoerd worden om zich ervan te verzekeren dat het risico op ontbranding minimaal is. Neem de volgende voorzorgsmaatregelen in acht om eventuele reparaties van het koelmiddelsysteem uit te voeren voordat het gebruikt wordt.

- b) Afwikkeling van het werk
Het werk moet uitgevoerd worden onder controle, om het risico op de aanwezigheid van gas of ontvlambare dampen tijdens de uitvoering van het werk zelf te minimaliseren.
- c) Algemeen werkgebied
Al het personeel dat met het onderhoud belast is, en de andere operators die in het werkgebied aanwezig zijn, moeten geïnstrueerd zijn over de aard van het werk dat verricht gaat worden. Vermijd het om in kleine ruimtes te werken. De zone rondom het werkgebied moet afgebakend zijn. Controleer of het gebied veilig gesteld is dankzij de controle van ontvlambaar materiaal.
- d) Controle van de aanwezigheid van koelmiddel
Het gebied moet vóór en tijdens het werk gecontroleerd worden met gebruik van een adequate detector van koelmiddelen om er zeker van te zijn dat de operator zich bewust is van de aanwezigheid van een potentieel ontvlambare atmosfeer. Controleer of het apparaat voor de detectie van lekken geschikt is voor ontvlambare koelmiddelen, dus of het vonkvrij is, op passende wijze verzegeld of intrinsiek veilig is.
- e) Aanwezigheid van brandblussers
Mocht ongeacht welke warme bewerking op de koelapparatuur uitgevoerd moeten worden, of op ongeacht welk daarop aangesloten deel, dan moet adequate brandblusapparatuur binnen handbereik beschikbaar zijn. Zorg ervoor dat er altijd een droge poederblusser of een CO₂-blusser aanwezig is vlakbij het gebied waar het vullen plaatsvindt.
- f) Afwezigheid van ontvlambare bronnen
Geen enkele operator die aan het werk is op het koelsysteem waarbij het blootleggen van ongeacht welke leiding nodig is die een ontvlambaar koelmiddel bevat of bevat heeft, mag enige ontvlambare bron gebruiken op een wijze dat brand of een explosie veroorzaakt kan worden. Alle mogelijke ontvlambare bronnen, met inbegrip van het gebruik van sigaretten, moeten voldoende ver van de plaats van installatie, reparatie, verwijdering en sloop gehouden worden, waar het ontvlambare koelmiddel in de omringende ruimte zou kunnen worden afgegeven. Voordat het werk begint moet het gebied rondom de apparatuur bestudeerd worden om er zeker van te zijn dat geen ontvlambare elementen of risico's op ontbranding aanwezig zijn. Gebruik markeringen die het roken verbieden.
- g) Geventileerd gebied
Controleer of het installatiegebied in de open lucht is of op passende wijze geventileerd wordt voordat het systeem gestart wordt of ongeacht welke warme bewerking op de apparatuur uitgevoerd wordt. De mate van ventilatie moet aanwezig zijn gedurende de gehele periode waarin de bewerking uitgevoerd wordt. De ventilatie moet in staat zijn om ieder koelmiddel dat vrijgekomen is op veilige wijze te verspreiden en om het bij voorkeur naar buiten in de atmosfeer uit te stoten.
- h) Controles op de koelapparatuur
Wanneer de elektrische onderdelen vervangen worden, moeten de nieuwe onderdelen geschikt zijn voor het gebruik en conform de aangeduide specificaties zijn. De richtlijnen van de fabrikant over het onderhoud en de assistentie moeten altijd in acht genomen worden. Raadpleeg bij twijfel de technische dienst van de fabrikant voor assistentie. De volgende controles moeten uitgevoerd worden op installaties waarin ontvlambare koelmiddelen gebruikt worden: controleer of de grootte van de vulling in overeenstemming is met de afmetingen van het vertrek waarin de delen die het koelmiddel bevatten geïnstalleerd zijn; of het systeem en de ventilatie-openingen correct werken en niet verstopt zijn; als van een koelcircuit gebruik gemaakt wordt, moet de aanwezigheid van koelmiddel in het secundaire circuit gecontroleerd worden; of de markering die op de machine aangebracht is nog steeds zichtbaar en leesbaar is. Markeringen en aanduidingen die niet leesbaar zijn moeten gecorrigeerd worden; of de koelleidingen en -onderdelen geïnstalleerd zijn in een positie waarin het onwaarschijnlijk is dat ze blootgesteld worden aan ongeacht welke stof die de onderdelen die het koelmiddel bevatten zou kunnen aantasten door corrosie, tenzij die onderdelen uit een materiaal bestaan dat intrinsiek bestand is tegen corrosie of dat op passende wijze daartegen beschermd wordt.
- i) Controles op de elektrische apparaten
De reparatie en het onderhoud van de elektrische onderdelen moeten eerste veiligheidscontroles en inspectieprocedures van de onderdelen bevatten. Mocht een defect optreden dat de veiligheid kan compromitteren, schakel dan niet de elektrische voeding naar het circuit in zolang het probleem niet op passende wijze verholpen is. Gebruik een tijdelijke geschikte oplossing als het defect niet onmiddellijk verholpen kan worden en het nodig is dat de werking voortgezet wordt. Deze situatie moet meegedeeld worden aan de eigenaar van de apparatuur zodat alle partijen erover geïnformeerd zijn. De eerste veiligheidscontroles bevatten: controleer of de condensatoren ontladen zijn: deze controle moet op veilige wijze uitgevoerd worden om vonken te voorkomen; controleer of de elektrische onderdelen en kabels die onder spanning staan tijdens het vullen, het herstel of de ontluchting van het systeem niet blootgesteld worden; controleer de continuïteit van de aardaansluiting.

23. REPARATIE VERZEGELDE ONDERDELEN

- a) Tijdens de reparatie van verzegelde onderdelen moeten alle elektrische voedingen van de uitrusting waarop gewerkt wordt afgesloten worden voordat ongeacht welke verzegelde afdekking, enz., weggenomen wordt. Mocht het absoluut nodig zijn dat de elektrische voeding op de uitrusting ingeschakeld is tijdens de reparatie, dan moet een permanent werkzame lekdetector in positie gebracht zijn op het meest kritieke punt, om de operator te waarschuwen voor een potentieel gevaarlijke situatie.
- b) Besteed bijzondere aandacht aan wat nu volgt om er zeker van te zijn dat de afdekking op geen enkele wijze wijzigingen ondergaat die van invloed zijn op het veiligheidsniveau wanneer op elektrische onderdelen gewerkt wordt. Dit omvat beschadigingen van kabels, een overmatig aantal aansluitingen, eindstukken die niet zijn vervaardigd volgens de oorspronkelijke specificaties, beschadigingen van pakkingen, verkeerde montage van kabelklemmen, enz. Controleer of de apparatuur op veilige wijze gemonteerd is. Controleer of de pakkingen of de verzegelingsmaterialen niet dusdanig verslechterd zijn dat de binnenkomst van ontvlambare atmosferen niet meer voorkomen kan worden. De vervangingsonderdelen moeten voldoen aan de specificaties van de fabrikant.



Het gebruik van siliconenkit kan de doeltreffende werking van enkele soorten lekdetectiesystemen belemmeren. De intrinsiek veilige onderdelen mogen niet geïsoleerd worden voordat erop ingegrepen wordt.

24. REPARATIE VAN INTRINSIEK VEILIGE ONDERDELEN

Pas geen enkele inductielading en ladingen met permanente capaciteit toe op het circuit, zonder eerst gecontroleerd te hebben of de maximum spanning en stroom, die voor de gebruikte apparatuur toegestaan zijn, niet overschreden worden. De intrinsiek veilige onderdelen zijn de enige waarop ingegrepen kan worden terwijl ze onder spanning staan en een ontvlambare atmosfeer aanwezig is. Het testsysteem moet op de correcte stroomsterkte staan. Vervang de onderdelen alleen door de reserveonderdelen die aangeduid worden door de fabrikant. Andere dan de aangeduide onderdelen kunnen na een lek de ontbranding van het koelmiddel in de atmosfeer veroorzaken.

25. BEKABELING

Controleer of de bekabeling niet blootgesteld wordt aan slijtage, corrosie, overmatige druk, trillingen, scherpe randen of aan ieder ander nadelig effect van de omgeving. Houd tijdens de controle ook rekening met de effecten van veroudering of van constante trillingen die veroorzaakt worden door elementen als compressoren of ventilatoren.

26. DETECTIE VAN ONTVLAMBARE KOELMIDDELEN

Gebruik in geen enkel geval potentiële ontstekingsbronnen om lekken van koelmiddel te detecteren. Gebruik geen steekvlammen (of iedere ander detectiesysteem dat van open vuur gebruik maakt).

27. LEKDETECTIEMETHODEN

De volgende lekdetectiemethoden worden als aanvaardbaar beschouwd voor systemen die ontvlambare koelmiddelen bevatten. Gebruik elektronische lekdetectors voor ontvlambare koelmiddelen, ook als de gevoeligheid mogelijk niet geschikt is of ze opnieuw gekalibreerd moeten worden. (De detectie-uitrusting moet gekalibreerd worden in een gebied zonder koelmiddel.) Controleer of de detector geen potentiële ontstekingsbron is en geschikt is voor het gebruikte koelmiddel. De lekdetectie-uitrusting moet ingesteld zijn op een percentage LFL van het koelmiddel en gekalibreerd zijn ten aanzien van het gebruikte koelmiddel en het geschikte percentage gas (maximaal 25%) is bevestigd. De vloeistoffen voor de detectie van lekken kunnen gebruikt worden met het merendeel van de koelmiddelen maar het gebruik van reinigingsmiddelen die chloor bevatten moet vermeden worden aangezien chloor op het koelmiddel zou kunnen reageren en de koperen leidingen kan aantasten door corrosie. Als een lek vermoed wordt, moet al het open vuur verwijderd/gedoofd worden. Als een koelmiddellek gedetecteerd wordt waarvoor lassen nodig is, win dan al het koelmiddel uit het systeem terug of isoleer het (door middel van de afsluitkleppen) in een deel van het systeem dat zich ver van het lek bevindt. Vervolgens moet vóór en tijdens het lasproces zuurstofvrije stikstof (OFN) in het systeem vrijgelaten worden.

28. VERWIJDERING EN LEDIGING

Gebruik conventionele procedures wanneer op het circuit van het koelmiddel gewerkt wordt voor het uitvoeren van reparaties of om iedere andere reden. Desondanks is het belangrijk dat de beste praktijk in acht genomen wordt gezien het feit dat rekening gehouden moet worden met de ontvlambaarheid. Neem de volgende procedure in acht:

- Verwijder het koelmiddel;
- Ontlucht het circuit met inert gas;
- Leeg het;
- Ontlucht het nog een keer met inert gas;
- Open het circuit door middel van snijden of lassen.

De koelmiddelvulling moet hersteld worden in cilinders die geschikt zijn voor de terugwinning. Reinig het systeem met OFN om de eenheid veilig te maken. Het zou nodig kunnen zijn deze procedure meerdere malen te moeten herhalen. Gebruik geen perslucht of zuurstof voor deze handeling. De reiniging moet voltooid worden door het luchtledige deel van het systeem met OFN te vullen en door te blijven gaan met vullen tot de werkdruk bereikt wordt, vervolgens moet de OFN in de atmosfeer geloosd worden en tenslotte moet het systeem weer in een luchtledige situatie gebracht worden. Herhaal het proces tot geen koelmiddel meer in het systeem achtergebleven is. Wanneer de laatste vulling met OFN gebruikt wordt, moet het systeem op de atmosferische druk gebracht worden om het te kunnen gebruiken. Deze handeling is absoluut van vitaal belang als laswerken op de leidingen uitgevoerd moeten worden. Controleer of de afvoer van de vacuümpomp zich niet vlakbij enige ontstekingsbron bevindt en of de ventilatie beschikbaar is.

29. VULPROCEDURES

Naast de conventionele vulprocedures moeten de volgende vereisten in acht genomen worden.

Controleer of er geen vermenging van verschillende koelmiddelen plaatsvindt tijdens het vullen van de apparatuur. De leidingen moeten zo kort mogelijk zijn om de hoeveelheid koelmiddel erin tot het minimum te beperken. De cilinders moeten in de opgerichte stand gehouden blijven. Controleer of het koelsysteem aangesloten is op de aarde alvorens het met koelmiddel te vullen. Etiketteer het systeem wanneer het eenmaal gevuld is (als dat nog niet gedaan was). Let bijzonder goed op dat het koelsysteem niet overbelast wordt. Test de druk met de OFN alvorens het systeem opnieuw te vullen. Voer de dichtingstest van het systeem na afloop van het vullen uit maar voorafgaand aan de inbedrijfstelling. Een extra dichtingstest moet uitgevoerd worden voordat de plaats van installatie verlaten wordt.

30. BUITENDIENSTSTELLING

Alvorens deze procedure uit te voeren, is het van essentieel belang dat de technicus vertrouwd geraakt is met de apparatuur en alle onderdelen daarvan. Het wordt als een goede praktijk beschouwd om alle koelmiddelen op veilige wijze terug te winnen. Alvorens deze handeling uit te voeren, moeten een oliemonster en een koelmiddelmonster genomen worden, voor als het nodig is eerst een analyse uit te voeren voordat een teruggewonnen koelmiddel opnieuw wordt gebruikt. Het is van essentieel belang dat de elektrische energie beschikbaar is voordat met deze procedure begonnen wordt.

- a) Raak vertrouwd met de apparatuur en met de werking ervan.
- b) Isoleer het systeem van de elektriciteit.
- c) Controleer, alvorens deze procedure uit te voeren, of:
 - De mechanische uitrusting voor de verplaatsing beschikbaar is, indien nodig, om de cilinders van het koelmiddel te verplaatsen;
 - Alle veiligheidsvoorzieningen beschikbaar zijn en correct gebruikt worden;
 - Het terugwinningsproces altijd door een competent persoon gecontroleerd wordt;
 - De uitrusting die voor de terugwinning gebruikt wordt, en de cilinders, conform de toepasselijke standaards zijn.
- d) Leeg het koelsysteem, indien mogelijk.
- e) Als geen lege conditie bereikt kan worden, gebruik dan een collector zodat het koelmiddel uit de diverse delen van het systeem verwijderd kan worden.
- f) Controleer of de cilinder in positie gebracht is op de weegschalen alvorens de terugwinning uit te voeren.
- g) Start de machine voor de terugwinning en handel overeenkomstig de instructies van de constructeur.
- h) Veroorzaak geen overbelasting op de cilinders. (Niet meer dan 80% van het vulvolume van de vloeistof).
- i) Overschrijd niet de maximum werkdruk van de cilinder, ook niet tijdelijk.
- j) Wanneer de cilinders correct gevuld zijn en het proces voltooid is, controleer dan of de cilinders en de uitrusting onmiddellijk van de plaats van installatie verwijderd worden en of alle isolatiekleppen ervan gesloten zijn.
- k) Het teruggewonnen koelmiddel mag niet in een ander koelsysteem worden aangebracht, tenzij het is gereinigd en gecontroleerd.

31. ETIKETTERING

De uitrusting moet geëtiketteerd zijn met de aanduiding dat hij buiten dienst gesteld is en het koelmiddel verwijderd is. Breng de datum en uw handtekening op het etiket aan. Controleer of er etiketten op de uitrusting aanwezig zijn die aangeven dat de uitrusting een ontvlambaar koelmiddel bevat.

32. TERUGWINNING

Wanneer koelmiddel uit een systeem verwijderd wordt, of dit nu voor onderhoud of voor de buitendienststelling is, is het een goede zaak om alle koelmiddelen op veilige wijze te verwijderen. Bij de overdracht van het koelmiddel naar de cilinders moet gecontroleerd worden of alleen cilinders gebruikt worden die geschikt zijn voor de terugwinning van het koelmiddel. Controleer of het correcte aantal cilinders beschikbaar is om de volledige vulling van het systeem in op te slaan. Alle te gebruiken cilinders zijn ontworpen voor het teruggewonnen koelmiddel en daarvoor geëtiketteerd (of wel speciale cilinders voor de terugwinning van koelmiddel). De cilin-

ders moeten uitgerust zijn met een drukafvoerlep en bijbehorende perfect werkende afsluitkleppen. De lege terugwinningscilinders moeten luchtleedig gemaakt en indien mogelijk gekoeld worden voordat de terugwinning plaatsvindt. De uitrusting voor de terugwinning moet perfect werkzaam zijn en een set met instructies voor de terugwinning bevatten, die binnen handbereik is en geschikt is voor de terugwinning van ontvlambare koelmiddelen. Bovendien moet een groep gekalibreerde weegschalen beschikbaar en perfect werkzaam zijn. De leidingen moeten voorzien zijn van hermetisch gesloten aansluitingen met afsluiting in perfecte staat. Voordat de terugwinningsmachine gebruikt wordt, moet gecontroleerd worden of deze in goede staat van werking verkeert, of correct onderhoud erop uitgevoerd is en of ieder elektrisch onderdeel ervan verzegeld is, om ontsteking te voorkomen in geval koelmiddel vrijkomt. Raadpleeg de fabrikant in geval van twijfel. Het teruggewonnen koelmiddel moet teruggegeven worden aan de leverancier, in de correcte cilinder en met de bijbehorende Nota voor Overbrenging van Afval. Meng geen koelmiddelen in de terugwinningseenheden en met name in de cilinders. Als de compressoren, of de oliën van de compressoren, verwijderd moeten worden, controleer dan of ze gelegd zijn tot een aanvaardbaar niveau om er zeker van te zijn dat het ontvlambare koelmiddel niet in het smeermiddel achterblijft. Het ledigingsproces moet uitgevoerd worden voordat de compressor naar de leveranciers terugggebracht wordt. Gebruik alleen elektrische verwarmingssystemen op het hoofddeel van de compressor, om dit proces te versnellen. Verwijder de olie uit een systeem op veilige wijze.

1 - OMSCHRIJVING VAN HET APPARAAT

1.1 - KENMERKEN

Het apparaat is apart verpakt in een kartonnen verpakking.

 **Sla de verpakking op in de verticale stand.**

Het ontvochtigingsapparaat verwijdert vocht op energetische wijze uit de lucht, verlaagt de vochtigheid in het vertrek en houdt de binnenruimte droog en comfortabel.

Het is mogelijk de gewenste vochtigheidsgraad met de digitale vochtregelaar te selecteren.

Met de timer is het mogelijk de automatische inschakeling en uitschakeling van het apparaat in te stellen.

1.2 - IDENTIFICATIE VAN DE HOOFDONDERDELEN (Afb.A)

- | | | | |
|-----|---------------------------|------|-------------------------------------|
| 1. | Omkastingsapparaat voor | 8. | Wielen |
| 2. | Luchtuitrederooster | 9. | Voedingskabel |
| 2a. | Flap | 10. | Filter |
| 3. | Handgreep | 10a. | Actief koolstoffilter |
| 4. | Bedieningspaneel | 10b. | HEPA-filter |
| 4a. | Bovenste display | 11. | Gegevensplaatje |
| 4b. | Display voorkant | 12. | Gebruiksaanwijzing |
| 5. | Luchtintrederooster | 13. | Koppeling condensafvoer |
| 6. | Omkastingsapparaat achter | 14. | Leiding voor continue condensafvoer |
| 7. | Waterreservoir | | |

2 - INSTALLATIE

2.1 - VERVOER VAN HET APPARAAT

-  • **Het vervoer en de verplaatsing van het apparaat moeten in de verticale stand plaatsvinden.**
- **Wacht minstens één uur voordat u het apparaat inschakelt als het horizontaal is vervoerd.**
 - **Alvorens het apparaat te verplaatsen of te vervoeren, moet het condenswater volledig afgevoerd worden, zoals beschreven wordt in paragraaf 3.4.a**



WAARSCHUWING

Vervoer van het apparaat op delicate vloeren (bijv. houten vloeren):

- **Voer het condenswater volledig af.**
- **Let buitengewoon goed op tijdens het verplaatsen van het apparaat aangezien de wielen krassen op de vloer kunnen achterlaten. Ondanks dat de zwenkwielen zijn gemaakt van stevig materiaal kunnen ze door het gebruik verslijten of vuil zijn. Er wordt aanbevolen te controleren of de wielen schoon zijn en vrij kunnen draaien.**

2.2 - WAARSCHUWINGEN



De veronachtzaming van het volgende kan het apparaat schade berokkenen.

- Installeer het apparaat op vlakke, stabiele oppervlakken en op de vloer.
- Sluit het apparaat alleen aan op stopcontacten die van een aarding voorzien zijn.
- Controleer of gordijnen of andere voorwerpen de luchtaanzuigfilters niet afsluiten (Afb.5).
- Controleer of tussen het apparaat en aangrenzende wanden een minimum afstand van 20/30 cm gehandhaafd blijft (Afb.1).
- Bij het in gebruik nemen van het apparaat moet altijd opgelet worden of er geen obstakels zijn voor de aanzuiging en de uitlaat van de lucht.
- Het apparaat mag niet in een washok of -ruimte worden geplaatst.
- Installeer het apparaat uitsluitend in een droge ruimte.
- Het apparaat mag niet in werking worden gesteld in de aanwezigheid van gevaarlijke materialen, dampen of vloeistoffen.
- Reinig de luchtfilters minstens één keer per week.

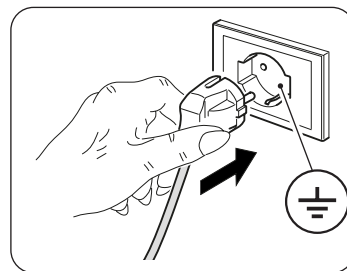

2.3 - INSTALLATIE APPARAAT

- Controleer na de verwijdering van de verpakking de intacte staat van het apparaat; gebruik het niet bij twijfel en neem contact op met professioneel gekwalificeerd personeel.
- Installeer het apparaat op een onbuigzame en genivelleerde ondergrond en houd het vertrek geventileerd.
- Plaats het apparaat in een geschikte omgeving.
Controleer of gordijnen of andere voorwerpen de luchtstroom niet afsluiten (afbeelding 5).
- Laat minstens 20 cm ruimte vrij aan de zijkanten en aan de achterkant van het apparaat en laat minstens 30 cm ruimte vrij boven het apparaat (afbeelding 1).
- Verwijder het reservoir (7) en rol de voedingskabel (9) af.
- Breng het reservoir (7) opnieuw **correct** in positie in de romp van het apparaat.
- Steek de stekker in het stopcontact; het apparaat laat een "pieptoon" horen en op het display wordt het vochtigheidspercentage weergegeven dat in het vertrek aanwezig is.

2.4 - ELEKTRISCHE AANSLUITING

Het apparaat is voorzien van een voedingskabel met stekker.

Controleer, alvorens het apparaat aan te sluiten, of:

- De spanning- en frequentiewaarden overeenstemmen met de gegevens op de typeplaat van het apparaat.
- De stroomtoevoerlijn voorzien is van een doeltreffende aardaansluiting en correct gedimensioneerd is voor de maximale absorptie van het apparaat.
- Op het voedingsnet van het apparaat moet een geschikte meerpolige scheidingsschakelaar worden voorzien, in overeenstemming met de nationale installatienormen.
- Het apparaat uitsluitend wordt gevoed aan de hand van een stopcontact dat voor de geleverde stekker geschikt is.

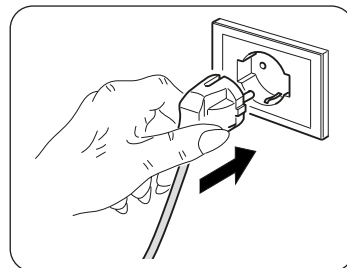

WAARSCHUWING

Laat de voedingskabel eventueel uitsluitend vervangen door een erkend servicecentrum van Olimpia Splendid of bekwaam personeel.

3 - GEBRUIK VAN HET APPARAAT

3.1 - SYMBOLEN EN TOETSEN BEDIENINGSPANEEL (Afb.B)

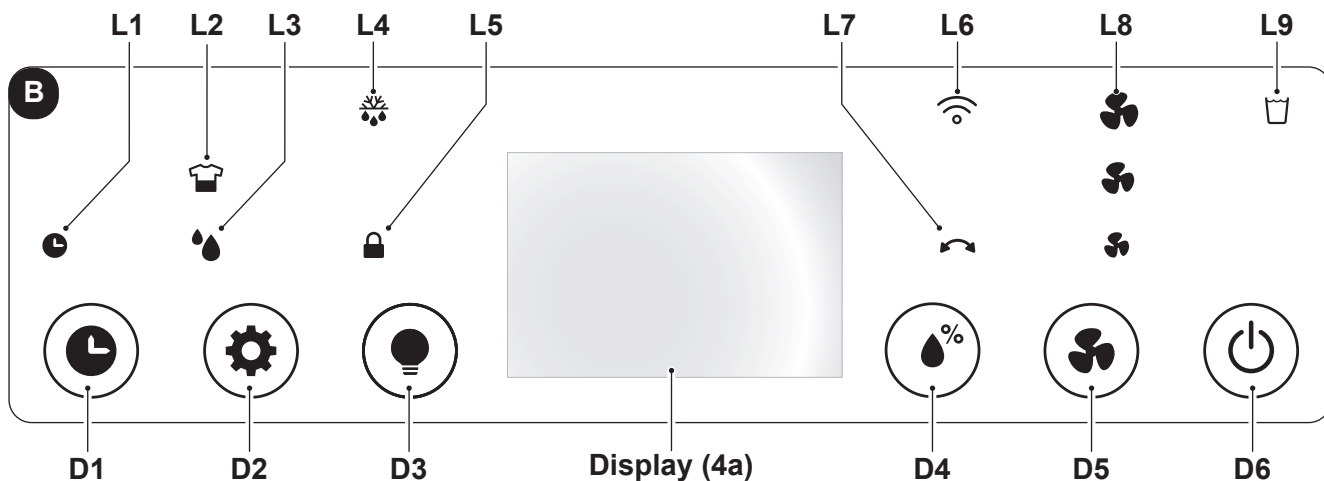

- D1: Toets "Timer";
- D2: Modusselectietoets: "Laundry" - "Ontvochtiging";
- D3: Toets "Led";
- D4: Toets "Instelling vochtigheidsniveau";
- D5: Toets "Speed";
- D6: Toets "ON/OFF".
- L1: Led "Timer" actief;
- L2: Led "Laundry"-modus actief.
- L3: Led "Ontvochtiging"-modus actief;
- L4: Led "Defrost-functie" actief;
- L5: Led "Child Lock"-modus actief;
- L6: Led "Wi-Fi"-modus actief;
- L7: Led "Oscillatie" actief;
- L8: Led ventilatorsnelheid;
- L9: Led "Waterreservoir vol";

3.2 - WERKING VAN HET APPARAAT

Handel als volgt om het apparaat te gebruiken.



**Steek NIETS (vingers, hand, voorwerpen, enz.) in de luchtuitrede-opening om beschadiging van het apparaat te voorkomen.
Gevaar voor snijwonden of verwondingen!**

3.2.a - Voorafgaande handelingen



- **Breng het apparaat in positie op een stabiel vlak, dat niet hellend is, op minstens 20/30 cm. van de muur of van ieder ander object, om de correcte luchtcirculatie te garanderen (Afb.1). Plaats het op een oppervlak dat bestand tegen water is omdat eventueel naar buiten lekkend water de meubels of de vloer schade kan berokkenen.**
- **Plaats het apparaat niet rechtstreeks op tapijten, handdoeken, dekens of andere absorberende oppervlakken.**
- **Steek de stekker in het stopcontact.**



Voordat het apparaat elektrisch aangesloten wordt, moet gecontroleerd worden of de gegevens die op het plaatje staan overeenkomen met die van het elektrische distributienet.

3.2.b - Toets ON/OFF

Door op de toets **ON/OFF** (D6) te drukken, wordt het apparaat ingeschakeld en tonen de displays het gemeten vochtigheidspercentage.

Druk opnieuw op de toets **ON/OFF** (D6) om het apparaat uit te schakelen.

3.2.c - Snelheid ventilator

Door op de toets "Speed" (D1) te drukken, kan de snelheid van de ventilator geselecteerd worden:

High.  --> Med.  --> Min.  --> High.  --> ...

Is de snelheid van de ventilator eenmaal geselecteerd, dan blijft de overeenkomstige Led (L8) aan.



Als de "LAUNDRY"-modus actief is, is het niet mogelijk de snelheid van de ventilator te veranderen.

3.2.d - Timerfunctie

Druk op de toets "Timer" (D1) om de vertragingstijd voor de modus "ON" (inschakeling) of voor de modus "OFF" (uitschakeling) te programmeren.

Druk in de modus "ON" een of meer keren op de toets "Timer" (D1); het display geeft de vertragingstijd weer in uren (0 -> 1 -> 2 -> ... -> 23 -> 24 -> 0 -> 1 -> ...) voor de uitschakeling van het apparaat.

Is de gewenste waarde eenmaal geselecteerd, wacht dan enkele seconden zodat de ingestelde waarde in het geheugen opgeslagen kan worden, waarna het apparaat uitgeschakeld wordt (OFF); led (L1) gaat groen branden.

Druk in de modus "OFF" een of meer keren op de toets "Timer" (D1); het display geeft de vertragingstijd weer in uren (0 -> 1 -> 2 -> ... -> 23 -> 24 -> 0 -> 1 -> ...) voor de inschakeling van het apparaat.

Is de gewenste waarde eenmaal geselecteerd, wacht dan enkele seconden zodat de ingestelde waarde in het geheugen opgeslagen kan worden, waarna het apparaat start (ON); led (L1) gaat groen branden.

Druk om de programmering van de "Timer"-functie te wissen een of meer keren op de toets "Timer" (D1) tot waarde "0" geselecteerd wordt of druk op de toets "ON/OFF" (D6).

3.2.e - Activering display

Door gelijktijdig op de toetsen "Instelling vochtigheidsniveau" (D4) en "Led" (D3) te drukken, wordt op het display de gemeten omgevingstemperatuur weergegeven.

Display (4b) geeft het vochtigheidsniveau weer met een kleurvariatie:

Vochtigheidsperscentage >70% kleur **Rood**

Vochtigheidsperscentage 50- 70% kleur **Groen**

Vochtigheidsperscentage < 50% kleur **Blauw**

Circa 20 seconden nadat op geen enkele toets gedrukt is, verlagen de displays automatisch hun helderheid. Door op de toets "Led" (D3) te drukken, gaan de actieve displays en leds uit, de machine gaat blijft werken.

3.2.f - Instelling vochtigheidsniveau

Druk op de toets "Instelling vochtigheidsniveau" (D4) om het gewenste vochtigheidsniveau in de omgeving te selecteren:

"CO" (Continue cyclus) ---> 30% ---> 35% ---> ... ---> 85% ---> 90% ---> "CO" (Continue cyclus) ---> ..

De waarde die ingesteld kan worden, moet tussen 30% en 90% liggen met intervallen van 5%.

Wanneer het vochtigheidspercentage in de omgeving na een bepaalde werktijd lager is dan de ingestelde waarde, stopt de compressor tijdelijk. Wanneer het niveau van het vochtigheidspercentage in de omgeving gelijk is aan of groter is dan het ingestelde minimumniveau, wordt de compressor na drie minuten (beschermingstijd van de compressor) opnieuw gestart. Wanneer het apparaat in werking is (modus ON) kan de ontvochtiging periodiek tijdelijk onderbroken worden om de warmtewisselaar te ontdoeien.



Op het moment van inschakeling wordt het apparaat gestart in de modus "Ontvochtiging".

3.2.g - Child Lock-functie (Kinderbeveiliging)

Door circa 5 seconden op de toets "Led" (D3) te drukken, wordt de functie "kinderbeveiliging" geactiveerd; LED (L5) gaat aan. In deze conditie zijn alle knoppen geblokkeerd.

Druk opnieuw circa 5 seconden op de toets "Led" (D3) om de functie te deactiveren.

3.2.h - Wifi-functie

Door circa 5 seconden op de toets "Speed" (D5) te drukken, wordt de functie "Wifi" geactiveerd; LED (L6) begint te knipperen.



De led (L6) stopt met knipperen en blijft op het display branden als het apparaat zich verbindt met de smartphone.



De instructies voor de verbinding met het wifi-netwerk en het gebruik van de app kunnen worden gevonden op de website www.olimpiaspplendid.it onder download.

3.2.i - Oscillatiefunctie

Door circa 3 seconden op de toets "modus" (D2) te drukken, wordt de oscillatiefunctie van de flap (2a) geactiveerd/gedeactiveerd.

3.3 - MODUSSELECTIE

3.3.a - Laundrymodus

Door op de toets "Laundry" (D2) te drukken, wordt het apparaat geactiveerd in de modus "CO" (continue cyclus), de compressor en de ventilator gaan door met werken, onafhankelijk van het gemeten vochtigheidsniveau. In deze modus zal de ventilator op maximumsnelheid werken.

3.3.b Ontvochtigingsmodus

Door op de toets "Ontvochtiging" (D2) te drukken, start het apparaat met het vochtigheidspercentage dat tijdens het laatste gebruik ingesteld is, druk om het te wijzigen op de toets "Instelling vochtigheidsniveau" (D4).

3.4 - WATERAFVOER

3.4.a - Het reservoir legen

- Wanneer de led "Waterreservoir vol" (L9) gaat branden, stopt het apparaat, klinkt de zoemer en moet het reservoir (7) geleegd worden.
- Gebruik beide handen en verwijder het reservoir (7) uit de romp van het apparaat (afbeelding 7).
- Leeg het reservoir (7).



Om het reservoir (7) correct te legen, til de lip (7b) op om het water naar buiten te laten komen. Sluit de lip (7b) alvorens het reservoir (7) terug te plaatsen (afbeelding 8).

- Plaats het reservoir (7) opnieuw correct in de romp van het apparaat, anders blijft de led (L9) branden en werkt het apparaat niet.

3.4.b - Continue afvoer van het water

- Indien gewenst is het mogelijk het bijgeleverde leidinkje (14) aan te sluiten op de koppeling (13) om het door de ontvochtiging verzamelde water continu af te voeren.
- **Schakel het apparaat uit en trek de stekker uit het stopcontact.**
- Sluit de rubber slang (14) met een binnendiameter van 10 mm (afbeelding 9) aan op de koppeling (13).
- Er wordt aangeraden de slang (14) met een (niet geleverde) kabelklem vast te zetten op de koppeling (13).
- Plaats het reservoir (7) opnieuw correct in de romp van het apparaat en voer de slang (14) in de daarvoor bestemde zitting die in het reservoir (7) aanwezig is, anders blijft de led (L9) branden en werkt het apparaat niet.



Controleer of de rubber slang (14) niet boven de hoogte van de afvoerkoppeling komt, anders blijft het water in het apparaat achter waardoor een slechte werking kan ontstaan, met beschadiging en/of worden gevaarlijke werkomstandigheden veroorzaakt.



Het waterreservoir niet verwijderen tijdens de werking met continue afvoer.



Eventuele problemen die veroorzaakt worden door de externe waterafvoer, worden niet gedetecteerd door het alarm wegens vol reservoir. Daarom is een regelmatige controle vereist om storingen, schade aan het apparaat en/of gevaren tijdens de werking te vermijden.

3.5 - BLACK-OUT

Als de stroom uitvalt (black-out) hervat het apparaat bij terugkeer van de stroom de werking in de omstandigheden waarin het zich bevond voorafgaand aan de black-out.

4 - ONDERHOUD EN REINIGING



Alvorens ongeacht welke reiniging of welk onderhoud op het apparaat uit te voeren, trek de stekker uit het stopcontact en wacht tot de ventilator gestopt is.

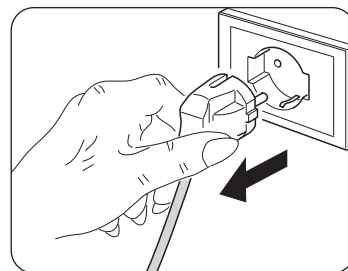

4.1 - REINIGING

4.1.a - Reiniging van het apparaat

- Gebruik een droge doek om het apparaat te reinigen.
- Als het apparaat erg vuil is, is het mogelijk een doek te gebruiken die vochtig gemaakt is met lauwwarm water (max. 50°C) en een delicaat reinigingsmiddel, om de externe delen te reinigen. Droog het vervolgens met een droge doek.
- Gebruik een stofzuiger om het stof van de roosters voor de luchtinlaat-/uitlaat te verwijderen.



Controleer of het apparaat volledig droog is alvorens de stekker weer in het stopcontact te steken.



Gebruik geen antistatische of chemisch behandelde doek om het apparaat te reinigen. Gebruik geen benzine, oplosmiddelen, polijstpasta of soortgelijke middelen. Deze producten kunnen de kunststof oppervlakken vervormen of breuken veroorzaken.



Gebruik geen oliën, chemische stoffen of schuurmiddelen om het apparaat te reinigen.



Was of dompel het apparaat niet in water.



Als het apparaat slecht werkt, probeer dan niet het te demonteren maar wendt u tot de verkoper of tot de technische assistentiedienst.

4.2 - REINIGING VAN HET FILTER

Er wordt aangeraden het filter om de twee weken werking te reinigen.

- **Schakel het apparaat uit en trek de stekker uit het stopcontact.**
- Verwijder het rooster (5).
- Verwijder het filter (10) (afbeelding 10).
- Reinig het filter (10) aan beide zijden (10a) en (10b) met gebruik van een stofzuiger of een kwast met zacht haar, om het stof te verwijderen (afbeelding 11).



Het filter (10) kan niet gewassen worden.



Gebruik het apparaat NIET als het filter (10) beschadigd is, vervang het dan.

- Plaats het filter (10) correct terug in zijn zitting.
- Zuig eventuele pluizen op van het rooster (5).



Gebruik het apparaat niet zonder het rooster (5) en/of het filter (10).

4.3 - REINIGING VAN HET RESERVOIR

- Spoel het waterreservoir met koud of lauwwarm water schoon als het vuil is.
- **Schakel het apparaat uit en trek de stekker uit het stopcontact.**
- Verwijder het reservoir (7).
- Ga te werk zoals beschreven wordt in paragraaf "3.4.a".



Gebruik geen reinigingsmiddelen, schuursponsjes, chemisch behandelde doeken, benzine, benzeen, verdunningsmiddel of andere oplosmiddelen, om krassen en schade aan het reservoir en lekkend water te vermijden.

5 - BEWARING VAN HET APPARAAT

Indien u van plan bent het apparaat gedurende zeer lange tijd niet te gebruiken, of als werken uitgevoerd moeten worden waarbij veel stof vrijkomt, wordt aangeraden het apparaat als volgt op te bergen:

- **Schakel het apparaat uit en trek de stekker uit het stopcontact.**
- Verwijder het water dat in het waterreservoir gebleven is.
- Rol de voedingskabel op en berg deze op in het waterreservoir (na te hebben gecontroleerd of het waterreservoir volledig droog is).
- Reinig het filter.
- Berg het op in koele, droge plaats die bescherming tegen vochtigheid biedt.

6 - TECHNISCHE GEGEVENS

Raadpleeg het gegevensplaatje dat op het product aangebracht is (afbeelding 2) voor de hieronder opgesomde technische gegevens:

| | | | |
|------------------|-----------------------|----------------|------------------|
| Voedingsspanning | Geabsorbeerd vermogen | Isolatieklasse | Gewicht apparaat |
|------------------|-----------------------|----------------|------------------|

7 - STORINGEN EN OPLOSSINGEN

VOORDAT U CONTACT OPNEEMT MET DE TECHNISCHE ASSISTENTIE

Raadpleeg eerst deze lijst voordat u contact opneemt met de technische assistentie.

De lijst bevat de meest voorkomende storingen die niet het gevolg zijn van bewerkings- of materiaaldefecten.

Werking met lage temperatuur met automatische ontdooiingsfunctie

Het apparaat is voorzien van de automatische ontdooiingsfunctie (aangegeven door de inschakeling van de betreffende led "L4") die met passende intervallen en door de omgevingstemperatuur te controleren, de werking van de machine regelt.

| PROBLEEM | MOGELIJKE OORZAKEN | AANBEVOLEN OPLOSSINGEN |
|--|--|---|
| Het apparaat werkt niet. | Voedingskabel afgekoppeld. | Steek de stekker in het stopcontact en controleer of er elektrische spanning is. |
| | De led die aangeeft dat het reservoir vol is, is ingeschakeld (reservoir vol of niet correct geplaatst). | Leeg het reservoir en plaats het vervolgens correct terug in de romp van het apparaat. |
| | Omgevingstemperatuur buiten de maximaal toegestane bedrijfsomstandigheden van het apparaat. | De beveiligingsfunctie is in werking getreden. Het apparaat werkt niet bij deze temperaturen. |
| | Beveiliging van de compressor actief (de unit kan niet werken). | |
| De ontvochtigingsfunctie werkt niet of de unit wordt vaak in-/uitgeschakeld. | Filter verstopt. Filter beschadigd. | Reinig het filter. Vervang het filter. |
| | Deur of raam open. | Sluit de deur en/of het raam. |
| | De roosters voor luchtintrede en -uittrede zijn verstopt. | Verwijder de obstructies of reinig de roosters voor luchtintrede en -uittrede. |
| | De kamer is te groot of er is te veel vochtigheid. | Verwijder of verlaag het vochtigheidsniveau indien mogelijk. |
| Het apparaat maakt geluid tijdens de werking. | Apparaat helt of is instabiel. | Zet het apparaat op een vlak en stabiel oppervlak (vermindering van de trillingen). |
| | Filter verstopt. Filter beschadigd. | Reinig het filter. Vervang het filter. |
| Het display geeft E1 aan. | Temperatuursensor defect. | Neem contact op met het servicecentrum. |
| De toetsen van het bedieningspaneel werken niet. | "Child Lock"-modus actief. | Deactiveer de "Child Lock"-modus. |



| | |
|--|-----------|
| 0 - ΠΡΟΕΙΔΟΠΟΙΗΣΕΙΣ | 2 |
| 0.1 - ΓΕΝΙΚΕΣ ΠΛΗΡΟΦΟΡΙΕΣ..... | 2 |
| 0.2 - ΣΥΜΒΟΛΟΓΙΑ..... | 2 |
| 0.2.1 - Εικονογράμματα σύνταξης..... | 2 |
| 0.3 - ΓΕΝΙΚΕΣ ΠΡΟΕΙΔΟΠΟΙΗΣΕΙΣ..... | 3 |
| 0.4 - ΠΡΟΒΛΕΠΟΜΕΝΗ ΧΡΗΣΗ..... | 5 |
| 0.5 - ΜΗ ΠΡΟΒΛΕΠΟΜΕΝΗ ΧΡΗΣΗ ΚΑΙ ΠΙΘΑΝΩΣ ΕΠΙΚΙΝΔΥΝΗ..... | 5 |
| 0.6 - ΠΡΟΕΙΔΟΠΟΙΗΣΕΙΣ ΓΙΑ ΤΟ ΨΥΚΤΙΚΟ ΑΕΡΙΟ R290..... | 6 |
| 1 - ΠΕΡΙΓΡΑΦΗ ΣΥΣΚΕΥΗΣ | 10 |
| 1.1 - ΧΑΡΑΚΤΗΡΙΣΤΙΚΑ..... | 10 |
| 1.2 - ΠΡΟΣΔΡΙΟΡΙΣΜΟΣ ΤΩΝ ΒΑΣΙΚΩΝ ΜΕΡΩΝ..... | 10 |
| 2 - ΕΓΚΑΤΑΣΤΑΣΗ | 10 |
| 2.1 - ΜΕΤΑΚΙΝΗΣΗ ΤΗΣ ΣΥΣΚΕΥΗΣ..... | 10 |
| 2.2 - ΠΡΟΕΙΔΟΠΟΙΗΣΕΙΣ..... | 11 |
| 2.3 - ΕΓΚΑΤΑΣΤΑΣΗ ΣΥΣΚΕΥΗΣ..... | 11 |
| 2.4 - ΗΛΕΚΤΡΙΚΗ ΣΥΝΔΕΣΗ..... | 11 |
| 3 - ΧΡΗΣΗ ΤΗΣ ΣΥΣΚΕΥΗΣ | 12 |
| 3.1 - ΣΥΜΒΟΛΑ ΚΑΙ ΠΛΗΚΤΡΑ ΛΕΙΤΟΥΡΓΙΑΣ ΣΤΟΝ ΠΙΝΑΚΑ ΧΕΙΡΙΣΜΟΥ..... | 12 |
| 3.2 - ΛΕΙΤΟΥΡΓΙΑ ΤΗΣ ΣΥΣΚΕΥΗΣ..... | 12 |
| 3.2.a - Προκαταρκτικές εργασίες..... | 12 |
| 3.2.b - Κουμπί ON/OFF..... | 12 |
| 3.2.c - Ταχύτητα ανεμιστήρα..... | 13 |
| 3.2.d - Λειτουργία Timer..... | 13 |
| 3.2.e - Ενεργοποίηση οθόνης..... | 13 |
| 3.2.f - Ρύθμιση επιπέδου υγρασίας..... | 13 |
| 3.2.g - Λειτουργία Child Lock (Ασφάλεια παιδιών)..... | 13 |
| 3.2.h - Λειτουργία Wifi..... | 14 |
| 3.2.i - Λειτουργία Ταλάντωσης..... | 14 |
| 3.3 - ΕΠΙΛΟΓΗ ΤΡΟΠΟΥ ΛΕΙΤΟΥΡΓΙΑΣ..... | 14 |
| 3.3.a - Τρόπος λειτουργίας Laundry..... | 14 |
| 3.3.b - Τρόπος λειτουργίας αφύγρανσης..... | 14 |
| 3.4 - ΑΔΕΙΑΣΜΑ ΝΕΡΟΥ..... | 14 |
| 3.4.a - Αδειάστε το δοχείο..... | 14 |
| 3.4.b - Συνεχές άδειασμα νερού..... | 14 |
| 3.5 - BLACKOUT..... | 15 |
| 4 - ΣΥΝΤΗΡΗΣΗ ΚΑΙ ΚΑΘΑΡΙΣΜΟΣ | 15 |
| 4.1 - ΚΑΘΑΡΙΣΜΟΣ..... | 15 |
| 4.1.a - Καθαρισμός συσκευής..... | 15 |
| 4.2 - ΚΑΘΑΡΙΣΜΟΣ ΤΟΥ ΦΙΛΤΡΟΥ..... | 15 |
| 4.3 - ΚΑΘΑΡΙΣΜΟΣ ΤΟΥ ΔΟΧΕΙΟΥ..... | 15 |
| 5 - ΔΙΑΤΗΡΗΣΗ ΤΗΣ ΣΥΣΚΕΥΗΣ | 16 |
| 6 - ΤΕΧΝΙΚΑ ΣΤΟΙΧΕΙΑ | 16 |
| 7 - ΠΡΟΒΛΗΜΑΤΑ ΚΑΙ ΛΥΣΕΙΣ | 16 |

ΕΙΚΟΝΕΣ

Οι απεικονίσεις έχουν ομαδοποιηθεί στις αρχικές σελίδες του εγχειριδίου



0 - ΠΡΟΕΙΔΟΠΟΙΗΣΕΙΣ

0.1 - ΓΕΝΙΚΕΣ ΠΛΗΡΟΦΟΡΙΕΣ

Καταρχάς θα θέλαμε να σας ευχαριστήσουμε που μας δείξατε την προτίμησή σας, αγοράζοντας μια συσκευή κατασκευής μας.

0.2 - ΣΥΜΒΟΛΟΓΙΑ









Τα εικονογράμματα που αναφέρονται στο παρόν κεφάλαιο επιτρέπουν την γρήγορη και σαφή παροχή των απαραίτητων πληροφοριών για τη σωστή χρήση της μηχανής και τις συνθήκες ασφαλείας.

0.2.1 - Εικονογράμματα σύνταξης

| | |
|--|---|
| | <p>Επισημαίνει ότι το παρόν έγγραφο θα πρέπει να διαβαστεί με προσοχή πριν από την εγκατάσταση και/ή χρήση της συσκευής.</p> <p>Υποδεικνύει ότι το προσωπικό τεχνικής υποστήριξης θα πρέπει να χειρίζεται τη συσκευή τηρώντας τις υποδείξεις του εγχειριδίου εγκατάστασης.</p> |
| | <p>Επισημαίνει ότι ενδέχεται να υπάρχουν συμπληρωματικές πληροφορίες στα εγχειρίδια που επισυνάπτονται.</p> <p>Υποδεικνύει ότι υπάρχουν διαθέσιμες πληροφορίες στο εγχειρίδιο χρήσης ή στο εγχειρίδιο εγκατάστασης.</p> |
| | <p>Υποδεικνύει ότι το προσωπικό τεχνικής υποστήριξης θα πρέπει να χειρίζεται τη συσκευή τηρώντας τις υποδείξεις του εγχειριδίου εγκατάστασης.</p> |
| | <p>Επισημαίνει ότι η συσκευή χρησιμοποιεί εύφλεκτο ψυκτικό. Αν υπάρχει διαρροή ψυκτικού υγρού το οποίο θα εκτεθεί σε εξωτερική πηγή καύσης, υπάρχει κίνδυνος πυρκαγιάς.</p> |
| | <p>Επισημαίνει στο ενδιαφερόμενο προσωπικό ότι η εργασία που περιγράφεται, αν δεν ολοκληρωθεί τηρώντας τους κανονισμούς ασφαλείας, ενέχει τον κίνδυνο ηλεκτροπληξίας.</p> |
| | <p>Επισημαίνει στο ενδιαφερόμενο προσωπικό ότι η εργασία που περιγράφεται, αν δεν ολοκληρωθεί τηρώντας τους κανονισμούς ασφαλείας, ενέχει τον κίνδυνο φυσικών τραυματισμών.</p> |
| | <p>Επισημαίνει στο ενδιαφερόμενο προσωπικό ότι η εργασία που περιγράφεται, αν δεν ολοκληρωθεί τηρώντας τους κανονισμούς ασφαλείας, ενέχει τον κίνδυνο εγκαυμάτων λόγω επαφής με τα εξαρτήματα που αναπτύσσουν υψηλή θερμοκρασία.</p> |
| | <p>Οι παράγραφοι που σημειώνονται με αυτό το σύμβολο περιέχουν πολύ σημαντικές πληροφορίες και συστάσεις, ειδικά όσο αφορά στην ασφάλεια. Η μη τήρησή τους μπορεί να επιφέρει:</p> <ul style="list-style-type: none">- κίνδυνο για την ακεραιότητα των χειριστών- απώλεια της συμφωνημένης εγγύησης- άρνηση ευθύνης από την πλευρά της εταιρίας κατασκευής. |
| | <p>Σημειώνει δράσεις που οπωσδήποτε δεν πρέπει να γίνουν.</p> |
| | <p>Επισημαίνει στο ενδιαφερόμενο προσωπικό ότι απαγορεύεται να καλύπτει τη συσκευή ώστε να αποτρέπεται η υπερθέρμανση.</p> |

0.3 - ΓΕΝΙΚΕΣ ΠΡΟΕΙΔΟΠΟΙΗΣΕΙΣ

ΚΑΤΑ ΤΗ ΧΡΗΣΗ ΗΛΕΚΤΡΙΚΟΥ ΕΞΟΠΛΙΣΜΟΥ, ΠΡΕΠΕΙ ΠΑΝΤΑ ΝΑ ΤΗΡΟΥΝΤΑΙ ΟΙ ΒΑΣΙΚΕΣ ΠΡΟΦΥΛΑΞΕΙΣ ΑΣΦΑΛΕΙΑΣ ΩΣΤΕ ΝΑ ΜΕΙΩΘΟΥΝ ΟΙ ΚΙΝΔΥΝΟΙ ΠΥΡΚΑΓΙΑΣ, ΗΛΕΚΤΡΟΠΛΗΞΙΑΣ ΚΑΙ ΤΡΑΥΜΑΤΙΣΜΩΝ ΣΕ ΑΤΟΜΑ ΣΥΜΠΕΡΙΛΑΜΒΑΝΟΜΕΝΩΝ ΟΣΩΝ ΑΚΟΛΟΥΘΟΥΝ:

-  1. Το έγγραφο είναι εμπιστευτικό σύμφωνα με το νόμο απαγορεύεται η αναπαραγωγή ή η κοινοποίηση σε τρίτους χωρίς τη ρητή άδεια της OLIMPIA SPLENDID.
Οι συσκευές μπορούν να υποβληθούν σε ενημερώσεις και να φέρουν λεπτομέρειες διαφορετικές από εκείνες που απεικονίζονται, χωρίς αυτό να αποτελέσει ανασταλτικό παράγοντα για το περιεχόμενο αυτού του εγχειριδίου.
-  2. Διαβάστε προσεκτικά το παρόν εγχειρίδιο πριν να προχωρήσετε σε οποιοδήποτε χειρισμό (εγκατάσταση, συντήρηση, χρήση) και ακολουθήστε πιστά όσα αναφέρονται στα επόμενα κεφάλαια.
-  3. Διατηρήστε το παρόν εγχειρίδιο για μελλοντικές αναφορές.
4. Εφόσον αφαιρέσετε τη συσκευασία, βεβαιωθείτε για την ακεραιότητα της συσκευής· τα στοιχεία της συσκευασίας πρέπει να βρίσκονται μακριά από παιδιά μιας και είναι δυνητικά επικίνδυνα γι' αυτά.
5. **Η ΚΑΤΑΣΚΕΥΑΣΤΡΙΑ ΕΤΑΙΡΙΑ ΔΕΝ ΑΝΑΛΑΜΒΑΝΕΙ ΚΑΜΙΑ ΕΥΘΥΝΗ ΓΙΑ ΤΡΑΥΜΑΤΙΣΜΟΥΣ ΣΕ ΑΤΟΜΑ Ή ΠΡΑΓΜΑΤΑ ΠΟΥ ΠΡΟΚΥΠΤΟΥΝ ΑΠΟ ΜΗ ΤΗΡΗΣΗ ΤΩΝ ΚΑΝΟΝΙΣΜΩΝ ΠΟΥ ΠΕΡΙΧΕΙ ΤΟ ΠΑΡΟΝ ΕΓΧΕΙΡΙΔΙΟ.**
6. Η κατασκευάστρια εταιρία διατηρεί κάθε νόμιμο δικαίωμα ώστε να επιφέρει τροποποιήσεις σε οποιαδήποτε στιγμή στα μοντέλα του, διατηρώντας τα βασικά χαρακτηριστικά που περιγράφονται στο παρόν εγχειρίδιο.
-  7. Η συντήρηση του εξοπλισμού για την αφύγρανση του αέρα όπως η παρούσα μπορεί να είναι επικίνδυνη καθώς στο εσωτερικό της συσκευής υπάρχει ψυκτικό αέριο υπό πίεση και ηλεκτρικά εξαρτήματα υπό τάση. Ως εκ τούτου, οποιαδήποτε συντήρηση (εκτός από τον καθαρισμό των φίλτρων) πρέπει να πραγματοποιείται μόνο από εξουσιοδοτημένο και εξειδικευμένο προσωπικό.
8. Οι εγκαταστάσεις που πραγματοποιούνται εκτός προβλεπόμενων προειδοποιήσεων του εγχειριδίου και εκτός προβλεπόμενων ορίων θερμοκρασίας καθιστούν άκυρη την εγγύηση.
9. Η συνήθης συντήρηση των φίλτρων και ο γενικός εξωτερικός καθαρισμός μπορούν επίσης να πραγματοποιηθούν από τον χρήστη, καθώς δεν απαιτούν δύσκολες ή επικίνδυνες εργασίες.
10. Κατά τη διάρκεια της εγκατάστασης και σε κάθε χειρισμό συντήρησης, είναι απαραίτητη η τήρηση των προειδοποιήσεων που αναφέρονται στο παρόν εγχειρίδιο και στις ανάλογες ετικέτες που βρίσκονται στο εσωτερικό ή επί των συσκευών καθώς και η λήψη κάθε μέτρου κοινής λογικής και των Κανονισμών Ασφαλείας που ισχύουν στον χώρο εγκατάστασης.
-  11. Σε περίπτωση αντικατάστασης εξαρτημάτων, χρησιμοποιήστε αποκλειστικά αυθεντικά ανταλλακτικά OLIMPIA SPLENDID.
-  12. Αν η συσκευή παραμείνει σε αχρησία για μεγάλο χρονικό διάστημα, ή δεν βρίσκεται κανείς μέσα στο δωμάτιο κλιματισμού, συνιστάται να αποσυνδέεται την ηλεκτρική τροφοδοσία, για την αποφυγή ατυχημάτων.
-  13. Μη χρησιμοποιείτε υγρά ή διαβρωτικά απορρυπαντικά για να καθαρίσετε τη συσκευή, μην ψεκάζετε με νερό ή άλλα υγρά στη συσκευή καθώς μπορεί να προκαλέσουν βλάβη στα πλαστικά εξαρτήματα ή και ηλεκτροπληξία.
-  14. Μην βρέχετε τη συσκευή. Ενδέχεται να προκληθούν βραχυκυκλώματα ή πυρκαγιές. Μην εμβαπτίζετε την συσκευή σε νερό ή άλλα υγρά.
-  15. Σε περίπτωση προβλημάτων δυσλειτουργίας (για παράδειγμα: ανώμαλος θόρυβος, δυσοσμία, καπνός, μη φυσιολογική αύξηση θερμοκρασίας, ηλεκτρική διαρροή κλπ.), σβήστε αμέσως το μηχάνημα και αποσυνδέστε την τροφοδοσία. Οι πιθανές επισκευές πρέπει να πραγματοποιούνται μόνο από εξουσιοδοτημένα από τον κατασκευαστή κέντρα σέρβις και να χρησιμοποιούνται μόνο γνήσια ανταλλακτικά. Σε αντίθετη περίπτωση μπορεί να τεθεί σε κίνδυνο η ασφάλεια της συσκευής.



16. Μην αφήνετε τη συσκευή σε λειτουργία εφόσον υπάρχουν παράθυρα ή πόρτες ανοιχτές.
17. Μην αποσυνδέετε το καλώδιο τροφοδοσίας κατά τη διάρκεια της λειτουργίας. Κίνδυνος πυρκαγιάς ή ηλεκτροπληξίας.



18. Μην τοποθετείτε βαριά ή καυτά αντικείμενα πάνω στη συσκευή.
Μην κάθεστε και μην ανεβαίνετε επάνω στη συσκευή.
19. Πριν την ηλεκτρική σύνδεση της συσκευής βεβαιωθείτε πως τα δεδομένα της πινακίδας αντιστοιχούν σε εκείνα του ηλεκτρικού δικτύου. Ο ρευματολήπτης θα πρέπει να διαθέτει έναν αυτόματο διακόπτη γείωσης. Η πινακίδα (11) βρίσκεται στο πλάι της συσκευής (Εικ. 2).
20. Εγκαταστήστε τη συσκευή σύμφωνα με τις οδηγίες του κατασκευαστή. Η λάθος εγκατάσταση μπορεί να προκαλέσει βλάβες σε άτομα, ζώα ή πράγματα, για τις οποίες ο κατασκευαστής δεν μπορεί να θεωρηθεί υπεύθυνος.
21. Μην αφήνετε τη μονάδα να λειτουργεί σε κλειστή περιοχή όπως για παράδειγμα μέσα σε ένα ερμάριο, μπορεί να προκληθεί πυρκαγιά.
22. Σε περίπτωση ασυμβατότητας ανάμεσα στο βύσμα και την πρίζα, αντικαταστήστε την πρίζα με άλλη κατάλληλη με τη βοήθεια εξουσιοδοτημένου προσωπικού, το οποίο θα βεβαιώσει πως η καλωδίωση της πρίζας είναι η κατάλληλη για το δυναμικό απορρόφησης από την συσκευή. Γενικά δεν συστήνεται η χρήση μετατροπών ή/και προεκτάσεων· εφόσον κρίνεται απαραίτητη η χρήση τους, πρέπει να συμβατά με τους ισχύοντες κανόνες ασφαλείας και η ένταση του ρεύματος (A) δεν πρέπει να είναι κατώτερη από την μέγιστη της συσκευής.
23. Αυτή η συσκευή ΔΕΝ προορίζεται να λειτουργεί μέσω εξωτερικού χρονοδιακόπτη ή με κάποιο σύστημα τηλεχειρισμού.
24. Χρησιμοποιείτε πάντα τη συσκευή σε κατακόρυφη θέση.
25. Μην εμποδίζετε με κανένα τρόπο τις σχάρες εισόδου και εξόδου αέρα.
26. Μην εισάγετε ξένα αντικείμενα στις σχάρες εισόδου και εξόδου αέρα καθώς μπορεί να υπάρξει κίνδυνος ηλεκτροπληξίας, πυρκαγιάς ή βλάβης στη συσκευή.
27. Μην χρησιμοποιείτε τη συσκευή:
- με βρεγμένα ή υγρά χέρια
- με γυμνά πόδια.
28. Μην τραβάτε το καλώδιο τροφοδοσίας ή την ίδια τη συσκευή, για να βγάλετε το βύσμα τροφοδοσίας από το ρεύμα.
29. Μην χρησιμοποιείτε τη συσκευή σε απ' ευθείας έκθεση στον ήλιο ή κοντά σε πηγές θερμότητας όπως σόμπες και καλοριφέρ (Εικ. 3)
30. Μην χρησιμοποιείτε την συσκευή κοντά σε συσκευές με αέριο (Εικ. 3)
31. Ενεργοποιείτε την συσκευή κοντά σε κουρτίνες καθώς θα μπορούσαν να εμποδίσουν την είσοδο αέρα (Εικ. 5).
32. Τοποθετείτε πάντα την συσκευή σε μια σταθερή, επίπεδη και ισοϋψή επιφάνεια.
33. Αφήστε τουλάχιστον 20εκ. κενού χώρου στα πλάγια και πίσω από την συσκευή και αφήστε τουλάχιστον 30εκ. ελεύθερου χώρου επάνω από αυτήν (Εικ. 1).
34. Μην τοποθετείτε τη συσκευή κοντά σε ηλεκτρική πρίζα (Εικ. 4).
35. Η πρίζα ρεύματος πρέπει να είναι εύκολα προσβάσιμη ώστε να μπορεί να αφαιρείται εύκολα το βύσμα σε περίπτωση έκτακτης ανάγκης.
36. Μην ακουμπάτε την πρίζα με βρεγμένα χέρια.
37. Μην διπλώνετε υπερβολικά, μην τυλίγετε, τραβάτε ή καταστρέφετε το καλώδιο τροφοδοσίας.
38. Μην τοποθετείτε το καλώδιο τροφοδοσίας κάτω από χαλιά, κουβέρτες ή οδηγούς. Περνάτε το καλώδιο από χώρους παράμερους ώστε να αποφεύγετε παραπατήματα.
39. Αποσυνδέστε το καλώδιο όταν η συσκευή δεν είναι σε χρήση για μεγάλο χρονικό διάστημα ή/και όταν δεν βρίσκεται κανείς στο σπίτι.
40. Μην χρησιμοποιείτε την συσκευή σε εξωτερικούς χώρους ή σε υγρές επιφάνειες. Αποφύγετε την ρίψη υγρών στην συσκευή. Μην χρησιμοποιείτε την συσκευή κοντά σε νεροχύτες ή βρύσες.
41. Μην δίνετε κλίση στη συσκευή σε καμία κατεύθυνση γιατί το νερό πιθανώς να υπερχειλίσει και μπορεί να την καταστρέψει.
41a. Αδειάστε το νερό που έχει ανακτηθεί στο δοχείο. Αν έχει εγκατασταθεί, ο σωλήνας εκκένωσης θα πρέπει να είναι σε κάθοδο ώστε να διασφαλιστεί ότι το νερό συμπύκνωσης εκκενώνεται συνεχόμενα.

42. Καθαρίστε την συσκευή με ένα υγρό πανί· μην χρησιμοποιείτε λειαντικά προϊόντα ή υλικά. Για τον καθαρισμό των φίλτρων δείτε στην κατάλληλη παράγραφο.
43. Ο πιο κοινός λόγος υπερθέρμανσης είναι η συγκέντρωση σκόνης ή χνουδιού στο μηχάνημα. Αφαιρέστε τακτικά αυτά τα υπολείμματα αποσυνδέοντας την συσκευή από την πρίζα ρεύματος και αναρροφώντας τις σχάρες.
44. Μην χρησιμοποιείτε την συσκευή σε περιβάλλον με ιδιαίτερες μεταβολές θερμοκρασίας καθώς θα μπορούσε να σχηματιστεί υγρασία στο εσωτερικό της
45. Εγκαταστήστε την συσκευή σε απόσταση τουλάχιστον 2 μέτρων από άλλες ηλεκτρικές συσκευές (τηλεόραση, ραδιόφωνο, Η/Υ, dvd player, κλπ.) ώστε να αποφευχθούν παρεμβολές (Εικ. 6).
46. Μην χρησιμοποιείτε την συσκευή αν στο χώρο έχει προσφάτως χρησιμοποιηθεί εντομοκτόνο με αέριο ή παρουσία αναμμένου θυμιάματος, χημικών ατμών ή ελαιωδών καταλοίπων.
47. Μην χρησιμοποιείτε τη συσκευή χωρίς να είναι σωστά τοποθετημένα τα φίλτρα της.
48. Η αποσυναρμολόγηση, επισκευή ή μετατροπή από κάποιο μη εξουσιοδοτημένο άτομο θα μπορούσε να επιφέρει βλάβες και να ακυρώσει την εγγύηση του κατασκευαστή.
49. Μην χρησιμοποιείτε την συσκευή σε περίπτωση βλάβης ή κακής λειτουργίας, αν το καλώδιο ή το βύσμα είναι κατεστραμμένα, ή αν έπεσε ή καταστράφηκε με οποιοδήποτε τρόπο. Σβήνετε την συσκευή, αποσυνδέστε το βύσμα από την πρίζα του ρεύματος και δώστε την για έλεγχο από ειδικά εκπαιδευμένο προσωπικό.
50. Μην αποσυναρμολογείτε και μην κάνετε αλλαγές στη συσκευή.
51. Παρουσία διαρροών αερίου από άλλο εξοπλισμό, αερίστε καλά το χώρο πριν ενεργοποιήσετε το κλιματιστικό.
52. Χρησιμοποιήστε την συσκευή σε περιβάλλον με θερμοκρασία ανάμεσα στους 5°C και 32°C.
53. Η επισκευή της συσκευής από εσάς είναι ιδιαίτερος επικίνδυνος.
54. Εάν αποφασίσετε να μην χρησιμοποιείτε πλέον μια τέτοια συσκευή, συνιστάται να την αχρηστεύσετε κόβοντας το καλώδιο ρεύματος, αφού την αποσυνδέσετε από την πρίζα. Συνιστάται, επίσης, να αχρηστεύετε τα μέρη της συσκευής που μπορεί να αποτελέσουν κίνδυνο, ιδίως για τα παιδιά που μπορεί να χρησιμοποιήσουν τη συσκευή εκτός λειτουργίας για τα δικά τους παιχνίδια.
55. Μην αφήνετε τη συσκευή εκτεθειμένη σε καιρικά φαινόμενα (βροχή, ήλιος, κλπ.).
56. Χρησιμοποιείτε την συσκευή πολύ κοντά στην μπανιέρα, το ντους ή σε πισίνα.
Τύποι και χαρακτηριστικά των ασφαλειών: AT, 2A



0.4 - ΠΡΟΒΛΕΠΟΜΕΝΗ ΧΡΗΣΗ

- Η συσκευή πρέπει να χρησιμοποιείται αποκλειστικά ως ανεμιστήρας ή αφυγραντήρας με μόνο σκοπό να κάνει το περιβάλλον παραμονής πιο άνετο.
- Αυτή η συσκευή προορίζεται μόνο για οικιακή ή παρόμοια χρήση.
- Μια ακατάλληλη χρήση της συσκευής με πιθανές βλάβες σε πρόσωπα, πράγματα ή ζώα αφαιρεί την OLIMPIA SPLENDID από κάθε ευθύνη.

0.5 - ΜΗ ΠΡΟΒΛΕΠΟΜΕΝΗ ΧΡΗΣΗ ΚΑΙ ΠΙΘΑΝΩΣ ΕΠΙΚΙΝΔΥΝΗ

- Οι αφυγραντήρες δεν πρέπει να εγκαθίστανται σε περιβάλλοντα με την παρουσία εύφλεκτων αερίων, εκρηκτικών αερίων, σε πολύ υγρό περιβάλλον (πλυντήρια, θερμοκήπια κλπ.) ή σε χώρους όπου υπάρχουν και άλλες μηχανές που παράγουν ισχυρή πηγή θερμότητας, κοντά σε πηγή αλμυρού νερού ή θειωμένου νερού.
- ΜΗΝ χρησιμοποιείτε αέριο, βενζίνη ή άλλα εύφλεκτα υγρά κοντά στην συσκευή.





Το παρόν προϊόν θα πρέπει να χρησιμοποιείται μόνο βάσει των προδιαγραφών που υποδεικνύονται στο παρόν εγχειρίδιο. Η διαφορετική από αυτή που προδιαγράφεται μπορεί να προκαλέσει σοβαρό τραυματισμό. Ο ΚΑΤΑΣΚΕΥΑΣΤΗΣ ΔΕΝ ΑΝΑΛΑΜΒΑΝΕΙ ΚΑΜΙΑ ΕΥΘΥΝΗ ΓΙΑ ΤΡΑΥΜΑΤΙΣΜΟΥΣ ΣΕ ΑΤΟΜΑ Ή ΠΡΑΓΜΑΤΑ ΠΟΥ ΠΡΟΚΥΠΤΟΥΝ ΑΠΟ ΜΗ ΤΗΡΗΣΗ ΤΩΝ ΚΑΝΟΝΙΣΜΩΝ ΠΟΥ ΠΕΡΙΕΧΕΙ ΤΟ ΠΑΡΟΝ ΕΓΧΕΙΡΙΔΙΟ.

0.6 - ΠΡΟΕΙΔΟΠΟΙΗΣΕΙΣ ΓΙΑ ΤΟ ΨΥΚΤΙΚΟ ΑΕΡΙΟ R290

1. Η ΣΥΣΚΕΥΗ ΠΕΡΙΕΧΕΙ ΑΕΡΙΟ R290 (ΚΑΤΗΓΟΡΙΑ ΕΥΦΛΕΚΤΟ ΑΕΡΙΟ A3)
2. ΤΟ ΜΗΧΑΝΗΜΑ ΠΡΕΠΕΙ ΝΑ ΦΥΛΑΣΣΕΤΑΙ ΣΕ ΚΑΛΑ ΑΕΡΙΖΟΜΕΝΟ ΧΩΡΟ, ΟΠΟΥ ΤΟ ΜΕΓΕΘΟΣ ΤΟΥ ΧΩΡΟΥ ΑΝΤΙΣΤΟΙΧΕΙ ΣΤΙΣ ΜΕΤΡΗΣΕΙΣ ΠΟΥ ΚΑΘΟΡΙΖΟΝΤΑΙ ΓΙΑ ΤΗ ΧΡΗΣΗ ΤΗΣ ΣΥΣΚΕΥΗΣ.
3. Η ΣΥΣΚΕΥΗ ΠΡΕΠΕΙ ΝΑ ΤΟΠΟΘΕΤΕΙΤΑΙ, ΝΑ ΧΡΗΣΙΜΟΠΟΙΕΙΤΑΙ ΚΑΙ ΝΑ ΑΠΟΘΗΚΕΥΕΤΑΙ ΣΕ ΔΩΜΑΤΙΟ ΜΕ ΔΑΠΕΔΟ ΜΕΓΑΛΥΤΕΡΟ ΑΠΟ ΔΕΙΤΕ ΤΟΝ ΠΙΝΑΚΑ.

| Ποσότητα αερίου R290 σε Kg (δείτε ετικέτα δεδομένων στη συσκευή) | 0,045 | 0,050 | 0,055 | 0,060 | 0,065 | 0,070 | 0,075 | 0,080 | 0,085 |
|--|-------|-------|-------|-------|-------|-------|-------|-------|-------|
| Ελάχιστες διαστάσεις του χώρου για χρήση και αποθήκευση (m ²) | 4 | 4 | 4 | 4 | 5 | 5 | 5 | 5 | 6 |

4. ΑΥΤΟ ΤΟ ΜΗΧΑΝΗΜΑ ΠΕΡΙΕΧΕΙ ΜΙΑ ΠΟΣΟΤΗΤΑ ΨΥΚΤΙΚΟΥ ΑΕΡΙΟΥ R290 ΙΣΗ ΜΕ ΕΚΕΙΝΗ ΠΟΥ ΑΝΑΦΕΡΕΤΑΙ ΣΤΗΝ ΕΤΙΚΕΤΑ ΔΕΔΟΜΕΝΩΝ ΕΠΙ ΤΗΣ ΣΥΣΚΕΥΗΣ.
 5. Η ΣΥΣΚΕΥΗ ΠΡΕΠΕΙ ΝΑ ΦΥΛΑΣΣΕΤΑΙ ΣΕ ΕΝΑ ΧΩΡΟ ΧΩΡΙΣ ΤΗΝ ΠΑΡΟΥΣΙΑ ΠΗΓΩΝ ΕΝΑΥΣΗΣ ΣΥΝΕΧΟΥΣ ΛΕΙΤΟΥΡΓΙΑΣ (ΓΙΑ ΠΑΡΑΔΕΙΓΜΑ: ΕΛΕΥΘΕΡΕΣ ΦΛΟΓΕΣ, ΣΥΣΚΕΥΕΣ ΠΟΥ ΛΕΙΤΟΥΡΓΟΥΝ ΜΕ ΑΕΡΙΟ Η ΗΛΕΚΤΡΙΚΕΣ ΘΕΡΜΑΣΤΡΕΣ).
 6. Μην τρυπάτε και μην καίτε.
 7. Να έχετε υπόψη ότι τα ψυκτικά μέσα μπορεί να είναι άοσμα.
 8. Το R290 είναι ένα ψυκτικό αέριο που συμμορφώνεται με τις ευρωπαϊκές οδηγίες για το περιβάλλον. Μην τρυπάτε σε κανένα μέρος το κύκλωμα του ψυκτικού.
 9. Μην χρησιμοποιείτε οποιοδήποτε μέσο για την επιτάχυνση της διαδικασίας απόψυξης ή για τον καθαρισμό, εκτός από αυτά που συνιστώνται από τον κατασκευαστή.
 10. Κατά την απόψυξη και τον καθαρισμό της συσκευής, μην χρησιμοποιείτε άλλα εργαλεία εκτός από αυτά που συνιστώνται από τον κατασκευαστή.
 11. Εάν η συσκευή έχει εγκατασταθεί, χρησιμοποιηθεί ή αποθηκευτεί σε μη αεριζόμενο χώρο, το περίβλημα πρέπει να είναι σχεδιασμένο για να αποτρέπει τη συσσώρευση ψυκτικού υγρού λόγω ηλεκτρικών θερμαστρών, σομπών ή άλλων πηγών ανάφλεξης.
 12. Τηρήστε τους εθνικούς κανονισμούς σχετικά με το αέριο.
 13. Κρατήστε τις οπές αερισμού καθαρές και χωρίς εμπόδια.
 14. Η συσκευή θα πρέπει να φυλάσσεται κατά τρόπο ώστε να αποφεύγονται οι μηχανικές βλάβες.
 15. Οποιοδήποτε άτομο που εργάζεται πάνω ή μέσα σε ένα ψυκτικό κύκλωμα πρέπει να διαθέτει έγκυρο πιστοποιητικό που βεβαιώνει την ικανότητα του ατόμου να χειρίζεται τα ψυκτικά μέσα με ασφάλεια, σύμφωνα με ένα πρότυπο αξιολόγησης αποδεκτό από τον τομέα.
-  16. Η συντήρηση θα πρέπει να γίνεται αποκλειστικά όπως συνιστάται από τον κατασκευαστή της συσκευής. Η συντήρηση και οι επισκευές που απαιτούν τη βοήθεια άλλου εξειδικευμένου προσωπικού πρέπει να διενεργούνται υπό την επίβλεψη προσώπου υπεύθυνου για τη χρήση εύφλεκτων ψυκτικών μέσων.
17. ΜΕΤΑΦΟΡΑ ΕΞΟΠΛΙΣΜΟΥ ΠΟΥ ΠΕΡΙΕΧΕΙ ΕΥΦΛΕΚΤΑ ΨΥΚΤΙΚΑ
Ανατρέξτε στους κανονισμούς μεταφορών.
 18. ΣΗΜΑΝΣΗ ΤΟΥ ΜΗΧΑΝΗΜΑΤΟΣ ΜΕ ΣΥΜΒΟΛΑ
Ανατρέξτε στους τοπικούς κανονισμούς.
 19. ΔΙΑΘΕΣΗ ΤΟΥ ΕΞΟΠΛΙΣΜΟΥ ΠΟΥ ΧΡΗΣΙΜΟΠΟΙΕΙ ΕΥΦΛΕΚΤΑ ΨΥΚΤΙΚΑ
Ανατρέξτε στους εθνικούς κανονισμούς.
 20. ΑΠΟΘΗΚΕΥΣΗ ΤΗΣ ΣΥΣΚΕΥΗΣ/ΔΙΑΤΑΞΕΩΝ
Η αποθήκευση του εξοπλισμού πρέπει να συμμορφώνεται με τις οδηγίες του κατασκευαστή.
 21. ΑΠΟΘΗΚΕΥΣΗ ΤΟΥ ΣΥΣΚΕΥΑΣΜΕΝΟΥ ΜΗΧΑΝΗΜΑΤΟΣ (ΠΟΥ ΔΕΝ ΕΧΕΙ ΠΩΛΗΘΕΙ)
Η συσκευασία πρέπει να κατασκευαστεί έτσι ώστε τυχόν μηχανική ζημία στον εξοπλισμό μέσα σε αυτή δεν θα προκαλέσει διαρροή ψυκτικού μέσου. Ο μέγιστος αριθμός τμημάτων του εξοπλισμού που μπορούν να αποθηκευτούν μαζί υποδεικνύεται από τους τοπικούς κανονισμούς.
-  22. ΠΛΗΡΟΦΟΡΙΕΣ ΣΧΕΤΙΚΑ ΜΕ ΤΗ ΣΥΝΤΗΡΗΣΗ
- a) Έλεγχοι περιοχής
Πριν ξεκινήσετε τις εργασίες σε συστήματα που περιέχουν εύφλεκτα ψυκτικά μέσα, απαιτούνται έλεγχοι ασφαλείας για την ελαχιστοποίηση του κινδύνου ανάφλεξης. Τηρήστε τις ακόλουθες προφυλάξεις για να κάνετε οποιοσδήποτε επιδιορθώσεις στο ψυκτικό σύστημα πριν το χρησιμοποιήσετε.

- b) Εκτέλεση της εργασίας
Η εργασία πρέπει να πραγματοποιείται υπό έλεγχο για να ελαχιστοποιηθεί ο κίνδυνος εύφλεκτων αερίων ή ατμού κατά τη διάρκεια της λειτουργίας.
- c) Περιοχή γενικών εργασιών
Όλοι οι υπάλληλοι συντήρησης και οι λοιποί χειριστές του χώρου εργασίας πρέπει να ενημερωθούν σχετικά με τη φύση της εργασίας που διεξάγεται. Αποφύγετε να εργάζεστε σε στενούς χώρους. Η περιοχή γύρω από την περιοχή εργασίας θα πρέπει να απομονωθεί. Βεβαιωθείτε ότι η περιοχή είναι ασφαλής χάρη στον έλεγχο του εύφλεκτου υλικού.
- d) Έλεγχος της παρουσίας του ψυκτικού
Η περιοχή πρέπει να ελεγχθεί χρησιμοποιώντας κατάλληλο ανιχνευτή ψυκτικού μέσου πριν και κατά τη διάρκεια της εκτέλεσης της εργασίας, ώστε να διασφαλιστεί ότι ο χειριστής είναι ενήμερος για την παρουσία δυνητικά εύφλεκτης ατμόσφαιρας. Βεβαιωθείτε ότι ο εξοπλισμός ανίχνευσης διαρροών είναι κατάλληλος για χρήση με εύφλεκτα ψυκτικά μέσα, δηλαδή δεν προκαλεί σπινθήρες, είναι σωστά σφραγισμένος ή εγγενώς ασφαλής.
- e) Παρουσία πυροσβεστήρων
Εάν πρόκειται να πραγματοποιηθεί οποιαδήποτε εργασία εν θερμώ στον ψυκτικό εξοπλισμό ή σε οποιοδήποτε μέρος που συνδέεται με αυτόν, θα πρέπει να υπάρχει άμεσα διαθέσιμος ο κατάλληλος πυροσβεστικός εξοπλισμός. Να έχετε πάντα έναν πυροσβεστήρα ξηρής σκόνης ή CO₂ κοντά στην περιοχή πλήρωσης.
- f) Αποτελούν εύφλεκτων πηγών
Κανένας χειριστής που εκτελεί εργασία στο σύστημα ψύξης που περιλαμβάνει την έκθεση σωληνώσεων που περιέχουν ή έχουν περιείχαν εύφλεκτο ψυκτικό μέσο, πρέπει να χρησιμοποιεί μια οποιαδήποτε εύφλεκτη πηγή κατά τρόπο ώστε να μπορεί να προκαλέσει πυρκαγιά ή έκρηξη. Όλες οι πιθανές εύφλεκτης πηγές, συμπεριλαμβανομένων των τσιγάρων, πρέπει να διατηρούνται αρκετά μακριά από το χώρο εγκατάστασης, επισκευής, απομάκρυνσης και διάθεσης, κατά τη διάρκεια του οποίου το εύφλεκτο ψυκτικό μπορεί να κυκλοφορήσει σε περιβάλλοντα χώρο. Πριν από την εκτέλεση εργασιών, πρέπει να ελέγξετε την περιοχή γύρω από τη συσκευή για να βεβαιωθείτε ότι δεν υπάρχουν εύφλεκτη ουσίες ή κίνδυνοι ανάφλεξης. Χρησιμοποιήστε αντικαπνική σήμανση.
- g) Αεριζόμενη περιοχή
Βεβαιωθείτε ότι η περιοχή εγκατάστασης είναι υπαίθρια ή κατάλληλα αεριζόμενη πριν ξεκινήσει το σύστημα ή πριν την εκτέλεση οποιασδήποτε εργασίας εν θερμώ. Ο βαθμός αερισμού πρέπει να υπάρχει στη διάρκεια όλης της περιόδου κατά την οποία εκτελείται η επεξεργασία. Ο αερισμός θα πρέπει να μπορεί να εξαλείφει με ασφαλή τρόπο κάθε ψυκτικό που απελευθερώνεται και αν είναι δυνατό να φεύγει στην ατμόσφαιρα.
- h) Έλεγχοι στον εξοπλισμό ψύξης
Όταν τα ηλεκτρικά εξαρτήματα αντικαθίστανται, πρέπει να είναι κατάλληλα για χρήση και να συμμορφώνονται με τις αναγραφόμενες προδιαγραφές. Πρέπει να τηρούνται πάντα οι κατευθυντήριες γραμμές του κατασκευαστή για τη συντήρηση και τη υποστήριξη. Σε περίπτωση αμφιβολίας, συμβουλευτείτε την τεχνική υπηρεσία του κατασκευαστή για βοήθεια. Οι ακόλουθοι έλεγχοι πρέπει να διενεργούνται σε εγκαταστάσεις που χρησιμοποιούν εύφλεκτα ψυκτικά μέσα: βεβαιωθείτε ότι το μέγεθος του φορτίου συμμορφώνεται με το μέγεθος του χώρου όπου είναι εγκατεστημένα τα εξαρτήματα που περιέχουν ψυκτικό μέσο. Το σύστημα και οι οπές εξαερισμού λειτουργούν σωστά και δεν εμποδίζονται. Εάν χρησιμοποιείτε κύκλωμα ψυκτικού, βεβαιωθείτε για την ύπαρξη του ψυκτικού μέσου στο δευτερεύον κύκλωμα και ότι η σήμανση που εφαρμόζεται στο μηχανήμα εξακολουθεί να είναι ορατή και ευανάγνωστη. Τα σημάδια και σήματα που είναι δυσανάγνωστα πρέπει να διορθώνονται. Οι σωληνώσεις και τα εξαρτήματα ψύξης πρέπει να εγκαθίστανται σε θέση όπου είναι απίθανο να εκτεθούν σε οποιαδήποτε ουσία η οποία μπορεί να διαβρώσει τα εξαρτήματα που περιέχουν ψυκτικό μέσο, εκτός εάν τα εξαρτήματα αυτά αποτελούνται από υλικό εγγενώς ανθεκτικό στη διάβρωση ή προστατεύονται κατάλληλα.
- l) Έλεγχοι επί των ηλεκτρικών συσκευών
Η επισκευή και συντήρηση των ηλεκτρικών εξαρτημάτων πρέπει να περιλαμβάνει αρχικούς ελέγχους ασφαλείας και διαδικασίες επιθεώρησης εξαρτημάτων. Εάν προκύψει κάποιο ελάττωμα που θα μπορούσε να υπονομεύσει την ασφάλεια, μην τροφοδοτείται ηλεκτρικά το κύκλωμα μέχρι να επιλυθεί σωστά. Χρησιμοποιήστε μια κατάλληλη προσωρινή λύση εάν το ελάττωμα δεν μπορεί να επιλυθεί αμέσως αλλά πρέπει να συνεχίσετε τη λειτουργία. Η κατάσταση αυτή πρέπει να αναφερθεί στον ιδιοκτήτη του εξοπλισμού, ώστε να ενημερωθούν όλα τα μέρη. Οι αρχικοί έλεγχοι ασφαλείας περιλαμβάνουν τα εξής: βεβαιωθείτε ότι οι πυκνωτές έχουν αποφορτιστεί: αυτός ο έλεγχος πρέπει να εκτελείται σε ασφαλή λειτουργία για να αποφευχθούν οι σπινθήρες. Βεβαιωθείτε ότι τα ηλεκτρικά εξαρτήματα και η καλωδίωση υπό τάση δεν είναι εκτεθειμένα κατά τη διάρκεια της φόρτισης, της αποκατάστασης ή της αποστράγγισης του συστήματος. Βεβαιωθείτε για τη συνέχεια της γείωσης.

23. ΕΠΙΔΙΟΡΘΩΣΗ ΣΦΡΑΓΙΣΜΕΝΩΝ ΕΞΑΡΤΗΜΑΤΩΝ

- a) Κατά την επισκευή των σφραγισμένων εξαρτημάτων, όλα τα τροφοδοτικά πρέπει να αποσυνδεθούν από τον εξοπλισμό στον οποίο πρόκειται να εκτελεστούν εργασίες πριν από την αφαίρεση οποιουδήποτε σφραγισμένου καλύμματος, κλπ. Εάν είναι απολύτως απαραίτητο να υπάρχει παροχή ηλεκτρικού ρεύματος στον εξοπλισμό κατά τη διάρκεια της επισκευής, πρέπει να τοποθετείται μια συσκευή ανίχνευσης διαρροής που λειτουργεί μόνιμα στο πιο κρίσιμο σημείο για να προειδοποιεί τον χειριστή για δυνητικά επικίνδυνη κατάσταση.
- b) Δώστε ιδιαίτερη προσοχή στα ακόλουθα για να βεβαιωθείτε ότι η κάλυψη δεν μεταβάλλεται κατά τρόπο ώστε να επηρεάζεται το επίπεδο ασφάλειας κατά τη λειτουργία σε ηλεκτρικά εξαρτήματα.
Αυτό περιλαμβάνει ζημιά στα καλώδια, υπερβολικό αριθμό συνδέσεων, τερματικά που δεν συμμορφώνονται με τις αρχικές προδιαγραφές, βλάβη των παρεμβυσμάτων, λανθασμένη τοποθέτηση των οδηγών κλπ.
Βεβαιωθείτε ότι ο εξοπλισμός έχει τοποθετηθεί με ασφαλή τρόπο.
Βεβαιωθείτε ότι οι φλάντζες ή τα υλικά σφραγίσματος δεν έχουν αλλοιωθεί με τρόπο ώστε να μην μπορούν λειτουργήσουν προληπτικά στην είσοδο εύφλεκτων ατμοσφαιρών. Τα ανταλλακτικά πρέπει να συμμορφώνονται με τις προδιαγραφές του κατασκευαστή.



Η χρήση στεγανωτικών με βάση τη σιλικόνη μπορεί να εμποδίσει την αποτελεσματικότητα ορισμένων συστημάτων ανίχνευσης διαρροών. Τα εγγενώς ασφαλή εξαρτήματα δεν πρέπει να έχουν μονωθεί πριν από την επεξεργασία τους.

24. ΕΠΙΔΙΟΡΘΩΣΗ ΤΩΝ ΕΓΓΕΝΩΣ ΑΣΦΑΛΩΝ ΕΞΑΡΤΗΜΑΤΩΝ

Μην εφαρμόζετε επαγωγικό φορτίο μόνιμης χωρητικότητας στο κύκλωμα χωρίς να βεβαιώνετε ότι δεν υπερβαίνει τη μέγιστη τάση και το ρεύμα που επιτρέπεται για τον εξοπλισμό που χρησιμοποιείται. Τα εγγενώς ασφαλή εξαρτήματα είναι τα μόνα στα οποία μπορείτε να εργασείτε υπό τάση παρουσία εύφλεκτης ατμόσφαιρας. Το σύστημα δοκιμής πρέπει να είναι στη σωστή ένταση ρεύματος. Αντικαταστήστε τα εξαρτήματα μόνο με ανταλλακτικά που υποδεικνύονται από τον κατασκευαστή. Άλλα μέρη εκτός από αυτά που αναγράφονται μπορεί να προκαλέσουν ανάφλεξη του ψυκτικού μέσου στην ατμόσφαιρα μετά από διαρροή.

25. ΚΑΛΩΔΙΩΣΗ

Βεβαιωθείτε ότι η καλωδίωση δεν υπόκειται σε φθορά, διάβρωση, υπερβολική πίεση, δονήσεις, αιχμηρές ακμές ή άλλες ανεπιθύμητες περιβαλλοντικές επιδράσεις. Κατά τη διάρκεια του ελέγχου, επίσης να έχετε κατά νου τις επιπτώσεις της παλαίωσης ή συνεχούς δόνησης που προκαλείται από στοιχεία όπως συμπιεστές ή ανεμιστήρες.

26. ΑΝΙΧΝΕΥΣΗ ΕΥΦΛΕΚΤΩΝ ΨΥΚΤΙΚΩΝ

Σε καμία περίπτωση δεν πρέπει να χρησιμοποιούνται πιθανές πηγές ανάφλεξης για την ανίχνευση διαρροής ψυκτικού μέσου. Μην χρησιμοποιείτε οξυυδρικές φλόγες (ή οποιοδήποτε άλλο σύστημα ανίχνευσης που χρησιμοποιεί ελεύθερη φλόγα).

27. ΜΕΘΟΔΟΙ ΑΝΙΧΝΕΥΣΗΣ ΔΙΑΡΡΟΩΝ

Οι ακόλουθες μέθοδοι ανίχνευσης διαρροών θεωρούνται αποδεκτές για συστήματα που περιέχουν εύφλεκτα ψυκτικά μέσα. Χρησιμοποιήστε ηλεκτρονικούς ανιχνευτές διαρροής για εύφλεκτα ψυκτικά μέσα, ακόμη και αν η ευαισθησία μπορεί να μην είναι επαρκής ή μπορεί να χρειαστεί να επαναρυθμιστούν. (Ο εξοπλισμός ανίχνευσης πρέπει να βαθμονομείται σε μια περιοχή χωρίς ψυκτικό μέσο.) Βεβαιωθείτε ότι ο ανιχνευτής δεν είναι πιθανή πηγή ανάφλεξης και ότι είναι κατάλληλος για το ψυκτικό μέσο που χρησιμοποιείται. Ο εξοπλισμός ανίχνευσης διαρροών πρέπει να ορίζεται σε ένα ποσοστό του ψυκτικού κατά το κατώτερο όριο εκρηκτικότητας και πρέπει να βαθμονομείται σε σχέση με το ψυκτικό μέσο που χρησιμοποιείται και να επιβεβαιώνεται το κατάλληλο ποσοστό αερίου (μέγιστο 25%). Τα υγρά ανίχνευσης διαρροών μπορούν να χρησιμοποιηθούν με τα περισσότερα ψυκτικά μέσα, αλλά η χρήση των απορρυπαντικών που περιέχουν το χλώριο πρέπει να αποφευχθεί δεδομένου ότι το χλώριο μπορεί να αντιδράσει με την ψυκτική ουσία και να διαβρώσει τις σωληνώσεις χαλκού. Αν υπάρχει υποψία διαρροής, όλες οι ελεύθερες φλόγες πρέπει να απομακρύνονται/σβήνονται. Εάν ανιχνευθεί μια διαρροή ψυκτικού μέσου που χρειάζεται σφράγισμα, βγάλτε όλο το ψυκτικό από το σύστημα ή απομονώστε το (με βαλβίδες διακοπής) σε ένα μέρος του συστήματος μακριά από τη διαρροή. Το άζωτο απαλλαγμένο από οξυγόνο (OFN) θα πρέπει επομένως να απελευθερωθεί στο σύστημα πριν και κατά τη διάρκεια του σφραγίσματος.

28. ΑΦΑΙΡΕΣΗ ΚΑΙ ΑΔΕΙΑΣΜΑ

Χρησιμοποιήστε συμβατικές διαδικασίες όταν χρησιμοποιείτε το κύκλωμα ψυκτικού για να κάνετε επισκευές ή για οποιοδήποτε άλλο λόγο. Ωστόσο, είναι σημαντικό να τηρούνται οι βέλτιστες πρακτικές καθώς πρέπει να λαμβάνεται υπόψη η αναφλεξιμότητα. Τηρήστε την ακόλουθη διαδικασία:

- Αφαιρέστε το ψυκτικό
- Καθαρίστε το κύκλωμα με αδρανές αέριο
- Αδειάστε
- Καθαρίστε ξανά με αδρανές αέριο

- Ανοίξτε το κύκλωμα κόβοντας ή σφραγίζοντας.

Η πλήρωση με ψυκτικό θα πρέπει να αποκατασταθεί στους κατάλληλους κυλίνδρους. Καθαρίστε το σύστημα με OFN για να κάνετε τη μονάδα ασφαλή. Μπορεί να χρειαστεί να επαναλάβετε αυτή τη διαδικασία αρκετές φορές. Μην χρησιμοποιείτε πεπιεσμένο αέρα ή οξυγόνο για αυτή την εργασία. Ο καθαρισμός πρέπει να ολοκληρώνεται γεμίζοντας το κενό στο σύστημα με OFN και συνεχίζοντας το γέμισμα μέχρι να επιτευχθεί η πίεση λειτουργίας, στη συνέχεια διασκορπίζοντας το OFN στην ατμόσφαιρα και τελικά φέρνοντας το σύστημα πίσω σε κατάσταση κενού. Επαναλάβετε τη διαδικασία μέχρις ότου να μην υπάρχει ψυκτικό μέσα στο σύστημα. Όταν χρησιμοποιείται η τελευταία φόρτιση με OFN, το σύστημα πρέπει να έρθει σε ατμοσφαιρική πίεση προκειμένου να το χρησιμοποιήσει. Αυτή η εργασία είναι πολύ σημαντική εάν πρέπει να γίνουν εργασίες συγκόλλησης στις σωληνώσεις. Βεβαιωθείτε ότι η εκκένωση της αντλίας κενού δεν είναι κοντά σε καμία πηγή ανάφλεξης και ότι υπάρχει αερισμός.

29. ΔΙΑΔΙΚΑΣΙΕΣ ΠΛΗΡΩΣΗΣ

Εκτός από τις συμβατικές διαδικασίες φόρτωσης, τηρείτε τις ακόλουθες απαιτήσεις. Βεβαιωθείτε ότι δεν έχουν αναμιχθεί διαφορετικά ψυκτικά μέσα κατά την πλήρωση του εξοπλισμού. Οι σωλήνες πρέπει να είναι όσο το δυνατόν μικρότεροι για να ελαχιστοποιήσουν την ποσότητα ψυκτικού μέσου στο εσωτερικό τους. Οι κύλινδροι θα πρέπει να διατηρούνται σε όρθια θέση. Βεβαιωθείτε ότι το σύστημα ψύξης έχει γευθεί πριν φορτώσει με ψυκτικό μέσο. Βάλτε ετικέτα στο σύστημα μόλις γεμίσει (αν δεν έχει γίνει ακόμα) ώστε τη μέγιστη προσοχή ώστε να μην υπερφορτώνετε το σύστημα ψύξης. Δοκιμάστε την πίεση με το OFN πριν από την επαναφόρτωση πριν γεμίσετε το σύστημα. Προχωρήστε σε δοκιμή στεγανότητας του συστήματος στο τέλος της φόρτισης αλλά πριν από τη θέση σε λειτουργία. Μια ακόμη δοκιμή σφραγίσματος θα πρέπει να εκτελεστεί πριν φύγετε από το χώρο εγκατάστασης.

30. ΘΕΣΗ ΕΚΤΟΣ ΛΕΙΤΟΥΡΓΙΑΣ

Πριν από την εκτέλεση αυτής της διαδικασίας, είναι σημαντικό ο τεχνικός να εξοικειωθεί με τον εξοπλισμό και όλα τα συστήματά του. Θεωρείται καλή πρακτική η ανάκτηση όλων των ψυκτικών με ασφαλή τρόπο. Πριν προχωρήσετε σε αυτή την εργασία, πάρτε ένα δείγμα λαδιού και ψυκτικού στην περίπτωση που χρειάζεται ανάλυση πριν από τη νέα χρήση. Είναι σημαντικό να υπάρχει διαθέσιμη ηλεκτρική ενέργεια πριν από την έναρξη αυτής της διαδικασίας.

- Εξοικειωθείτε με τον εξοπλισμό και τη λειτουργία του.
- Απομονώστε ηλεκτρικά το σύστημα.
- Πριν προχωρήσετε σε αυτή τη διαδικασία βεβαιωθείτε ότι:
 - Ο μηχανικός εξοπλισμός μετακίνησης είναι διαθέσιμος αν χρειαστεί μετακίνηση των κυλίνδρων του ψυκτικού
 - Όλες οι διατάξεις προστασίας είναι διαθέσιμες και χρησιμοποιούνται σωστά
 - Η διαδικασία αδειάσματος ελέγχεται πάντα από αρμόδιο πρόσωπο
 - Ο εξοπλισμός αδειάσματος και οι κύλινδροι συμμορφώνονται με τα κατάλληλα πρότυπα.
- Αδειάστε το ψυκτικό σύστημα, αν είναι δυνατό.
- Αν δεν είναι δυνατή η επίτευξη κατάστασης κενού, χρησιμοποιήστε έναν συλλέκτη ώστε το ψυκτικό μέσο να μπορεί να αφαιρεθεί από τα διάφορα μέρη του συστήματος.
- Βεβαιωθείτε ότι ο κύλινδρος είναι τοποθετημένος στη ζυγαριά, πριν από την ανάκτηση.
- Ξεκινήστε το μηχάνημα ανάκτησης και λειτουργήστε σύμφωνα με τις οδηγίες του κατασκευαστή.
- Μην υπερφορτώνετε τους κυλίνδρους. (Όχι περισσότερο από 80% του φορτίου του υγρού).
- Μην υπερβείτε τη μέγιστη πίεση εργασίας του κυλίνδρου ούτε καν προσωρινά.
- Όταν οι κύλινδροι έχουν γεμίσει σωστά και η διαδικασία έχει ολοκληρωθεί, βεβαιωθείτε ότι οι κύλινδροι και ο εξοπλισμός αφαιρούνται αμέσως από το χώρο εγκατάστασης και ότι όλες οι βαλβίδες απομόνωσης είναι κλειστές.
- Το ψυκτικό που έχει ανακτηθεί δεν θα πρέπει να φορτώνεται σε άλλο σύστημα ψύξης εκτός και αν έχει καθαριστεί και επιθεωρηθεί.

31. ΕΤΙΚΕΤΕΣ

Ο εξοπλισμός πρέπει να επισημαίνεται με ένδειξη ότι έχει τεθεί εκτός λειτουργίας και έχει αδειάσει από το ψυκτικό μέσο. Γράψτε ημερομηνία και υπογράψτε την ετικέτα. Βεβαιωθείτε ότι υπάρχουν ετικέτες στον εξοπλισμό που δείχνουν ότι περιέχει εύφλεκτο ψυκτικό μέσο.

32. ΑΝΑΚΤΗΣΗ

Κατά την αφαίρεση του ψυκτικού υγρού από ένα σύστημα, είτε για συντήρηση είτε για παροπλισμό, θεωρείται καλή πρακτική να απομακρύνετε όλα τα ψυκτικά μέσα με ασφάλεια. Όταν το ψυκτικό μέσο μεταφέρεται στους κυλίνδρους, βεβαιωθείτε ότι χρησιμοποιούνται μόνο κύλινδροι κατάλληλοι για την ανάκτηση των ψυκτικών μέσων. Βεβαιωθείτε ότι ο σωστός αριθμός κυλίνδρων είναι διαθέσιμος για την αποθήκευση της συνολικής φόρτισης του συστήματος. Όλοι οι κύλινδροι που χρησιμοποιούνται σχεδιάζονται για το ψυκτικό μέσο για το οποίο θα χρησιμοποιηθούν και έχουν σημειωθεί για αυτό (δηλαδή ειδικό κύλινδροι για την αποκατάσταση ψυκτικών μέσων). Οι κύλινδροι πρέπει να είναι εφοδιασμένοι με ανακουφιστική βαλβίδα πίεσης και τις αντίστοιχες βαλβίδες διακοπής λειτουργίας να είναι πλήρως λειτουργικές. Οι κενό κύλινδροι ανάκτησης τίθενται υπό κενό και, αν είναι δυνατόν,

ψύχονται πριν από την ανάκτηση. Ο εξοπλισμός ανάκτησης πρέπει να είναι πλήρως λειτουργικός και να περιλαμβάνει ένα σύνολο οδηγιών σε προσβάσιμο σημείο και κατάλληλο για την ανάκτηση εύφλεκτων ψυκτικών. Επίσης, θα πρέπει να είναι διαθέσιμο και πλήρως λειτουργικό ένα σύστημα βαθμονομημένων κλιμάκων. Οι εύκαμπτοι σωλήνες πρέπει να είναι εφοδιασμένοι με ερμητικές συνδέσεις με αποσύνδεση σε άριστη κατάσταση. Πριν χρησιμοποιήσετε τη μηχανή ανάκτησης, βεβαιωθείτε ότι βρίσκεται σε ικανοποιητικές συνθήκες εργασίας, ότι έχει διατηρηθεί σωστά και ότι κάθε συνδεδεμένο ηλεκτρικό στοιχείο είναι σφραγισμένο για την πρόληψη ανάφλεξης σε περίπτωση που απελευθερωθεί το ψυκτικό. Συμβουλευτείτε τον κατασκευαστή σε περίπτωση αμφιβολίας. Το ψυκτικό που έχει ανακτηθεί θα πρέπει να επιστραφεί στον προμηθευτή της στον σωστό κύλινδρο και με το σχετικό σημείωμα μεταφοράς απορριμμάτων. Μην αναμιγνύετε τα ψυκτικά μέσα στις μονάδες ανάκτησης και ειδικά στους κυλίνδρους. Εάν πρέπει να αφαιρεθούν οι συμπιεστές ή τα λάδια συμπιεστή, βεβαιωθείτε ότι έχουν αδειάσει σε αποδεκτό επίπεδο για να εξασφαλιστεί ότι το εύλεκτο ψυκτικό μέσο δεν παραμένει μέσα στο λιπαντικό. Η διαδικασία εκκένωσης πρέπει να πραγματοποιείται πριν ο συμπιεστής επιστρέψει στους προμηθευτές. Χρησιμοποιήστε μόνο τα συστήματα ηλεκτρικής θέρμανσης στο σώμα του συμπιεστή για να επιταχύνετε αυτήν την διαδικασία. Αφαιρέστε το λάδι από ένα σύστημα με ασφαλή τρόπο.

1 - ΠΕΡΙΓΡΑΦΗ ΣΥΣΚΕΥΗΣ

1.1 - ΧΑΡΑΚΤΗΡΙΣΤΙΚΑ

Το μηχάνημα έχει συσκευαστεί μεμονωμένα σε συσκευασία χαρτονιού.

Αποθηκεύστε τη συσκευασία σε κάθετη θέση.

Ο αφυγραντήρας αφαιρεί με δύναμη την υγρασία του αέρα, χαμηλώνει το ποσοστό υγρασίας μέσα στο δωμάτιο και διατηρεί το εσωτερικό περιβάλλον στεγνό και άνετο.

Είναι δυνατή η επιλογή του επιθυμητού επιπέδου υγρασίας μέσω του ψηφιακού υγροστάτη.

Μέσω του χρονομέτρου είναι δυνατή η αυτόματη επιλογή ενεργοποίησης και απενεργοποίησης της συσκευής.

1.2 - ΠΡΟΣΔΡΙΟΡΙΣΜΟΣ ΤΩΝ ΒΑΣΙΚΩΝ ΜΕΡΩΝ (Εικ. Α)

- | | |
|------------------------|---|
| 1. Μπροστινό περίβλημα | 8. Ρόδες |
| 2. Σχάρα εξόδου αέρα | 9. Καλώδιο τροφοδοσίας |
| 2a. Πτερύγιο | 10. Φίλτρο |
| 3. Χειρολαβή | 10a. Φίλτρο με ενεργό άνθρακα |
| 4. Πίνακας ελέγχου | 10b. Φίλτρο HEPA |
| 4a. Άνω οθόνη | 11. Ταμπέλα δεδομένων |
| 4b. Εμπρός οθόνη | 12. Εγχειρίδιο οδηγιών |
| 5. Σχάρα εισόδου αέρα | 13. Ρακόρ εκκένωσης συμπυκνώματος |
| 6. Πίσω περίβλημα | 14. Σωλήνας αποχέτευσης συμπυκνώματος σε σειρά. |
| 7. Δοχείο νερού | |

2 - ΕΓΚΑΤΑΣΤΑΣΗ

2.1 - ΜΕΤΑΚΙΝΗΣΗ ΤΗΣ ΣΥΣΚΕΥΗΣ

-  Η μεταφορά και ο χειρισμός της συσκευής πρέπει να είναι σε κατακόρυφη θέση.
- Σε περίπτωση μεταφοράς σε οριζόντια θέση, περιμένετε τουλάχιστον μία ώρα πριν από την επανεκκίνηση.
- Πριν από τη μετακίνηση ή τη μεταφορά της συσκευής, αδειάστε εντελώς το συμπύκνωμα νερού όπως περιγράφεται στην παράγραφο 3.4.a



ΠΡΟΕΙΔΟΠΟΙΗΣΗ

Μετακίνηση της συσκευής σε ευαίσθητα πατώματα (πχ. πατώματα από ξύλο):

- Αδειάστε εντελώς το συμπύκνωμα νερού.
- Δείξτε ιδιαίτερη προσοχή στις μετακινήσεις της συσκευής καθώς οι ρόδες θα μπορούσαν να χαράξουν το πάτωμα. Παρόλο που οι τροχοί είναι κατασκευασμένοι από άκαμπτο υλικό και περιστρέφονται, μπορούν να καταστραφούν από τη χρήση ή να λερωθούν. Συνιστάται να βεβαιώνετε ότι οι τροχοί είναι καθαροί και ελεύθεροι στην κίνησή τους.

2.2 - ΠΡΟΕΙΔΟΠΟΙΗΣΕΙΣ



Η μη τήρηση των ακόλουθων μπορεί να προκαλέσει ζημιά στη συσκευή.

- Εγκαταστήστε τη συσκευή σε επίπεδες επιφάνειες, σταθερές και σε επίπεδο.
- Συνδέστε τη συσκευή μόνο με τις πρίζες που διαθέτουν γείωση.
- Βεβαιωθείτε ότι κουρτίνες ή άλλα αντικείμενα δεν εμποδίζουν τα φίλτρα αναρρόφησης αέρα (Εικ. 5).
- Βεβαιωθείτε ότι μεταξύ του κλιματιστικού και των παρακείμενων αντικειμένων υπάρχει ελάχιστη απόσταση 20/30 cm (Εικ. 1).
- Η συσκευή θα πρέπει πάντα να τίθεται σε χρήση φροντίζοντας να μην υπάρχουν εμπόδια για την αναρρόφηση και την έξοδο του αέρα.
- Η συσκευή δεν πρέπει να χρησιμοποιείται σε χώρους που προορίζονται για πλυντήρια.
- Εγκαταστήστε την συσκευή μόνο σε στεγνούς χώρους.
- Η συσκευή δεν πρέπει να τίθεται σε λειτουργία παρουσία επικίνδυνων υλικών, ατμών ή υγρών.
- Καθαρίστε τα φίλτρα αέρα τουλάχιστον μία φορά την εβδομάδα.

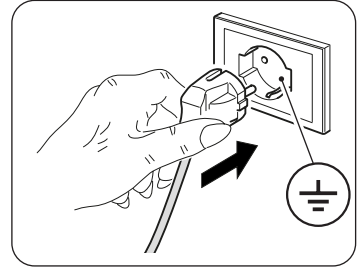

2.3 - ΕΓΚΑΤΑΣΤΑΣΗ ΣΥΣΚΕΥΗΣ

- Αφού αφαιρέσετε τη συσκευασία, βεβαιωθείτε για την ακεραιότητα της συσκευής· σε περίπτωση αμφιβολίας, απευθυνθείτε σε επαγγελματικά καταρτισμένο προσωπικό.
- Εγκαταστήστε την συσκευή σε σκληρό και ισοϋψές δάπεδο, διατηρώντας το δωμάτιο αεριζόμενο.
- Τοποθετήστε τη συσκευή σε κατάλληλο περιβάλλον.
Βεβαιωθείτε πως κουρτίνες ή άλλα αντικείμενα δεν εμποδίζουν τη ροή του αέρα (εικόνα 5).
- Αφήστε τουλάχιστον 20εκ. κενού χώρου στα πλάγια και πίσω από την συσκευή και αφήστε τουλάχιστον 30εκ. ελεύθερου χώρου επάνω από αυτήν (εικόνα 1).
- Αφαιρέστε το δοχείο (7) και ξετυλίξτε το καλώδιο τροφοδοσίας (9).
- Επανατοποθετείστε σωστά το δοχείο (7) στο σώμα της συσκευής.
- Τοποθετήστε το βύσμα στην πρίζα του ρεύματος· η συσκευή θα εκπέμψει ένα «μπιπ» και η οθόνη θα εμφανίσει το ποσοστό υγρασίας στον χώρο.

2.4 - ΗΛΕΚΤΡΙΚΗ ΣΥΝΔΕΣΗ

Η συσκευή διαθέτει ένα καλώδιο τροφοδοσίας με φως.

Πριν προχωρήσετε στη σύνδεση της συσκευής βεβαιωθείτε ότι:

- Οι τιμές τάσης και συχνότητας της τροφοδοσίας συμμορφώνονται με τις προδιαγραφές των στοιχείων της πινακίδας της συσκευής.
- Η γραμμή ισχύος είναι εξοπλισμένη με μια αποτελεσματική σύνδεση γείωσης και είναι σωστά σχεδιασμένη για τη μέγιστη κατανάλωση της συσκευής.
- Στο δίκτυο ηλεκτρικής τροφοδοσίας της συσκευής θα πρέπει να έχει προβλεφθεί μία κατάλληλη πολυπολική διάταξη αποσύνδεσης, σύμφωνα με τους εθνικούς κανονισμούς εγκατάστασης.
- Ο εξοπλισμός πρέπει να τροφοδοτείται μόνο μέσω πρίζας συμβατής με το παρεχόμενο βύσμα.

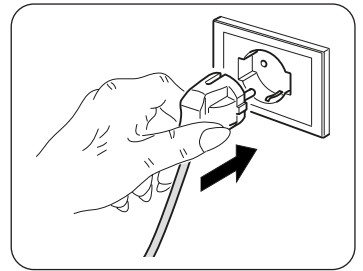

ΠΡΟΕΙΔΟΠΟΙΗΣΗ

Οποιαδήποτε αντικατάσταση του καλωδίου τροφοδοσίας πρέπει να πραγματοποιείται αποκλειστικά από την υπηρεσία τεχνικής βοήθειας της *Olimpia Splendid* ή από προσωπικό με παρόμοια προσόντα.

3 - ΧΡΗΣΗ ΤΗΣ ΣΥΣΚΕΥΗΣ

3.1 - ΣΥΜΒΟΛΑ ΚΑΙ ΠΛΗΚΤΡΑ ΛΕΙΤΟΥΡΓΙΑΣ ΣΤΟΝ ΠΙΝΑΚΑ ΧΕΙΡΙΣΜΟΥ (ΕΙΚ. Β)

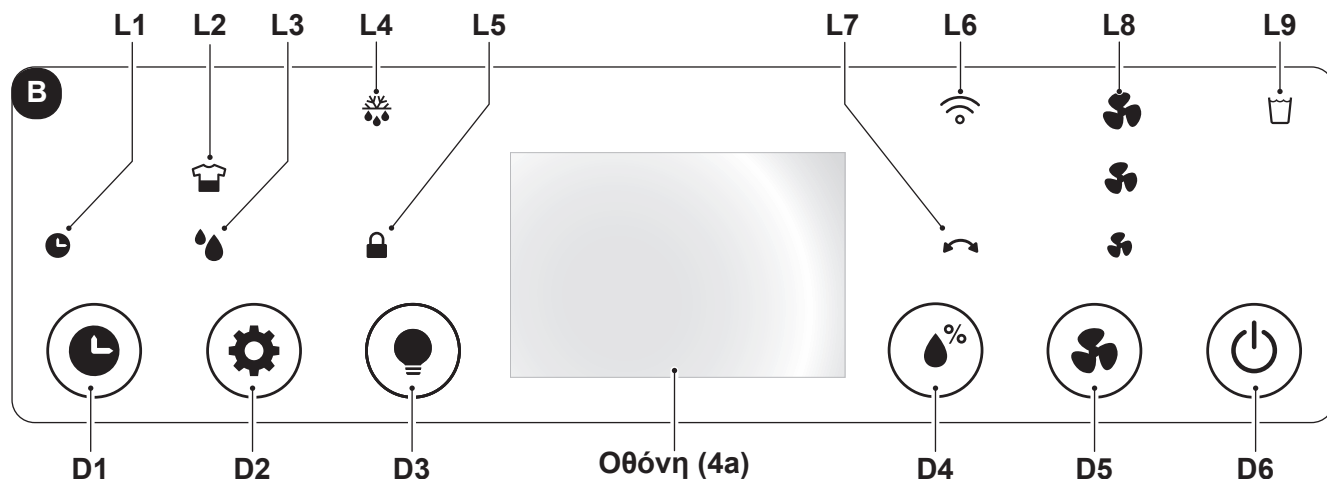

- **D1:** Πλήκτρο “Timer”
 - **D2:** Κουμπί επιλογής λειτουργίας: “Laundry” - “Αφύγρανση”
 - **D3:** Πλήκτρο “Led”
 - **D4:** Πλήκτρο “Ρύθμιση επιπέδου υγρασίας”
 - **D5:** Πλήκτρο “Speed”
 - **D6:** Κουμπί “ON/OFF”.
- **L1:** Led “Timer” ενεργό
 - **L2:** Led τρόπου λειτουργίας “Laundry” ενεργό.
 - **L3:** Led τρόπου λειτουργίας “Αφύγρανση” ενεργό
 - **L4:** Led “Τρόπος λειτουργίας Defrost” ενεργός
- **L5:** Led τρόπου λειτουργίας “Child Lock” ενεργό
 - **L6:** Led τρόπου λειτουργίας “Wi-Fi” ενεργό
 - **L7:** Led “Ταλάντωση” ενεργό
 - **L8:** Led ταχύτητα ανεμιστήρα
 - **L9:** Led “Δοχείο νερού γεμάτο”

3.2 - ΛΕΙΤΟΥΡΓΙΑ ΤΗΣ ΣΥΣΚΕΥΗΣ

Για να χρησιμοποιήσετε τη συσκευή ακολουθήστε τις οδηγίες.



**ΜΗΝ βάζετε τίποτα (δάχτυλα, χέρι, αντικείμενα, κλπ.) στην έξοδο αέρα ώστε να αποφύγετε τη βλάβη της συσκευής.
Κίνδυνος κοψίματος ή τραυματισμού!**

3.2.a - Προκαταρκτικές εργασίες



- Τοποθετήστε τη συσκευή σε σταθερή, μη κεκλιμένη επιφάνεια τουλάχιστον 20/30 cm. από τον τοίχο ή οποιοδήποτε άλλο αντικείμενο, ώστε να εξασφαλιστεί η σωστή κυκλοφορία του αέρα (Εικ. 1). Τοποθετήστε το σε μια αδιάβροχη επιφάνεια γιατί οποιαδήποτε διαρροή νερού μπορεί να προκαλέσει βλάβη στα έπιπλα ή το πάτωμα.
- Μην τοποθετείτε τη συσκευή απευθείας σε χαλιά, πετσέτες, κουβέρτες ή άλλες απορροφητικές επιφάνειες.
- Βάλτε το καλώδιο στην πρίζα ρεύματος.



Πριν την ηλεκτρική σύνδεση της συσκευής βεβαιωθείτε πως τα δεδομένα της πινακίδας αντιστοιχούν σε εκείνα του ηλεκτρικού δικτύου.

3.2.b - Κουμπί ON/OFF

Όταν πατηθεί το κουμπί **ON/OFF** (D6), η συσκευή ενεργοποιείται- οι ενδείξεις δείχνουν το ποσοστό υγρασίας που ανιχνεύεται.

Για να απενεργοποιήσετε τη συσκευή, πατήστε ξανά το κουμπί **ON/OFF** (D6).

3.2.c - Ταχύτητα ανεμιστήρα

Πατώντας το πλήκτρο “Speed” (D1) επιλέγεται η ταχύτητα του ανεμιστήρα:

High.  --> Med.  --> Min.  --> High.  --> ...

Μόλις επιλεγεί η ταχύτητα του ανεμιστήρα, η αντίστοιχη λυχνία LED (L8) παραμένει αναμμένη.



Εάν ο τρόπος λειτουργίας «LAUNDRY» είναι ενεργός, η ταχύτητα του ανεμιστήρα δεν μπορεί να αλλάξει.

3.2.d - Λειτουργία Timer

Πατήστε το κουμπί “Timer” (D1) για να προγραμματίσετε το χρόνο καθυστέρησης για τον τρόπο λειτουργίας “ON” (έναρξη) ή για τον τρόπο λειτουργίας «OFF» (σβήσιμο).

Στη λειτουργία “ON” πατήστε μία ή περισσότερες φορές το πλήκτρο “Timer” (D1). Η οθόνη εμφανίζει τον χρόνο καθυστέρησης σε ώρες (0 -> 1 -> 2 -> -> 23 -> 24 -> 0 -> 1 ->) για το σβήσιμο της συσκευής. Μόλις επιλέξετε την επιθυμητή τιμή περιμένετε κάποια δευτερόλεπτα ώστε να απομνημονευθεί η τιμή που έχει οριστεί και να σβήσει η συσκευή (OFF). Το led (L1) ανάβει πράσινο.

Στη λειτουργία “OFF” πατήστε μία ή περισσότερες φορές το πλήκτρο “Timer” (D1). Η οθόνη εμφανίζει τον χρόνο καθυστέρησης σε ώρες (0 -> 1 -> 2 -> -> 23 -> 24 -> 0 -> 1 ->) για να ανάψει η συσκευή. Μόλις επιλέξετε την επιθυμητή τιμή, περιμένετε κάποια δευτερόλεπτα ώστε να απομνημονευθεί η τιμή που έχει οριστεί και να ανάψει η συσκευή (ON). Το led (L1) ανάβει πράσινο.

Για να ακυρώσετε τον προγραμματισμό της λειτουργίας “Timer”, πατήστε μία ή περισσότερες φορές το πλήκτρο “Timer” (D1) μέχρι να επιλέξετε την τιμή «0» ή πατήστε το πλήκτρο “ON/OFF” (D6).

3.2.e - Ενεργοποίηση οθόνης

Πατώντας ταυτόχρονα τα κουμπιά «Ρύθμιση επιπέδου υγρασίας» (D4) και «Led» (D3), εμφανίζεται στις οθόνες η μετρούμενη θερμοκρασία χώρου.

Η οθόνη (4b) δείχνει το επίπεδο υγρασίας με αλλαγή χρώματος:

Περιεκτικότητα σε υγρασία >70% χρώμα Κόκκινο

Περιεκτικότητα σε υγρασία 50 -70% χρώμα Πράσινο

Περιεκτικότητα σε υγρασία <50% χρώμα Μπλε

Μετά από περίπου 20 δευτερόλεπτα χωρίς να πατήσετε κανένα πλήκτρο, οι ενδείξεις μειώνουν αυτόματα τη φωτεινότητά τους.

Με το πάτημα του κουμπιού «Led» (D3) οι οθόνες και τα ενεργά led απενεργοποιούνται, το μηχάνημα συνεχίζει να λειτουργεί.

3.2.f - Ρύθμιση επιπέδου υγρασίας

Πατήστε το κουμπί «Ρύθμιση επιπέδου υγρασίας» (D4) για να επιλέξετε το επιθυμητό επίπεδο υγρασίας στο δωμάτιο:
“CO” (Συνεχόμενος κύκλος) ---> 30% ---> 35% ---> ... ---> 85% ---> 90% ---> “CO” (Συνεχόμενος κύκλος) ---> ...

Η τιμή που θα θέσετε πρέπει να βρίσκεται ανάμεσα στο 30% και το 90% με διαστήματα του 5%.

Μετά από ορισμένο χρονικό διάστημα λειτουργίας, όταν το ποσοστό υγρασίας στο δωμάτιο είναι χαμηλότερο από τη ρυθμισμένη τιμή, ο συμπιεστής σταματά προσωρινά.

Όταν το επίπεδο της υγρασίας περιβάλλοντος είναι ίσο ή μεγαλύτερο από την ελάχιστη τιμή που έχει ρυθμιστεί, μετά από τρία λεπτά (χρόνος προστασίας του συμπιεστή) ξεκινά και ο συμπιεστής.

Όταν η συσκευή λειτουργεί (λειτουργία ON), είναι πιθανό η αφύγρανση να σταματά περιοδικά και προσωρινά ώστε να αποψυχθεί ο εναλλάκτης θερμότητας.



Όταν ενεργοποιηθεί, η συσκευή ξεκινά στη λειτουργία “Αφύγρανση”.

3.2.g - Λειτουργία Child Lock (Ασφάλεια παιδιών)

Πατώντας το πλήκτρο “Led” (D3) η λειτουργία “ασφάλεια παιδιών” ενεργοποιείται για περίπου 5 δευτερόλεπτα. Το LED (L5) ανάβει. Σε αυτή την κατάσταση όλα τα κουμπιά είναι κλειδωμένα.

Πατήστε ξανά το πλήκτρο “Led” (D3) για περίπου 5 δευτερόλεπτα για να απενεργοποιήσετε τη λειτουργία.

3.2.h - Λειτουργία Wifi

Πατώντας το πλήκτρο “Speed” (D5) η λειτουργία «Wifi» ενεργοποιείται για περίπου 5 δευτερόλεπτα. Η λυχνία LED (L6) αρχίζει να αναβοσβήνει.



Όταν η συσκευή συνδεθεί με το smartphone, η λυχνία LED (L6) σταματά να αναβοσβήνει και παραμένει σταθερά αναμμένη στην οθόνη.



Οδηγίες σχετικά με τη σύνδεση στο δίκτυο WiFi και τη χρήση της εφαρμογής είναι διαθέσιμες στη διεύθυνση www.olimpiasp splendid.com στην περιοχή λήψης.

3.2.i - Λειτουργία Ταλάντωσης

Πατώντας το πλήκτρο “τρόπος λειτουργίας” (D2) για περίπου 3 δευτερόλεπτα ενεργοποιείται/ απενεργοποιείται η λειτουργία ταλάντωσης του περυσίου (2a).

3.3 - ΕΠΙΛΟΓΗ ΤΡΟΠΟΥ ΛΕΙΤΟΥΡΓΙΑΣ

3.3.a - Τρόπος λειτουργίας Laundry

Πατώντας το πλήκτρο “Laundry” (D2) η συσκευή μεταβαίνει στη λειτουργία «CO» (συνεχής κύκλος) ο συμπιεστής και ο ανεμιστήρας συνεχίζουν να λειτουργούν ανεξάρτητα από το επίπεδο υγρασίας που ανιχνεύεται. Σε αυτή τη λειτουργία ο ανεμιστήρας θα λειτουργεί στη μέγιστη ταχύτητα.

3.3.b - Τρόπος λειτουργίας αφύγρανσης

Πατώντας το πλήκτρο “Αφύγρανση” (D2) η συσκευή ξεκινά με το ποσοστό υγρασίας που έχει ρυθμιστεί κατά την τελευταία χρήση, για να το αλλάξετε πατήστε το πλήκτρο “Ρύθμιση επιπέδου υγρασίας”.(D4).

3.4 - ΑΔΕΙΑΣΜΑ ΝΕΡΟΥ

3.4.a - Αδειάστε το δοχείο

- Όταν ανάβει το led “Δοχείο νερού γεμάτο” (L9) η συσκευή σταματά, ακούγεται ηχητικό σήμα και είναι απαραίτητο το άδειασμα του νερού του δοχείου (7).
- Χρησιμοποιώντας και τα δύο χέρια, αφαιρέστε το δοχείο (7) από το σώμα της συσκευής (εικόνα 7).
- Αδειάστε το δοχείο (7)



Για να αδειάσετε σωστά το δοχείο (7), ανασηκώστε το γλωσσίδι (7b) και αφήστε το νερό να στραγγίσει. Πριν από την αντικατάσταση του δοχείου (7) κλείστε το γλωσσίδι (7β) (εικόνα 8).

- Τοποθετήστε σωστά το δοχείο (7) στο σώμα της συσκευής, σε αντίθετη περίπτωση το led (L9) παραμένει αναμμένο και η συσκευή δεν λειτουργεί.

3.4.b - Συνεχές άδειασμα νερού

- Εφόσον το επιθυμείτε, είναι δυνατή η σύνδεση του παρεχόμενου σωλήνα (14) στο ρακόρ (13) της συσκευής για συνεχή απόρριψη νερού από τον αφυγραντήρα.
- **Σβήνετε την συσκευή και αποσυνδέετε το βύσμα από την πρίζα του ρεύματος.**
- Συνδέστε στο ρακόρ (13) έναν πλαστικό σωλήνα (14) εσωτερικής διαμέτρου 10mm (εικόνα 9).
- Σταθεροποιήστε τον σωλήνα (14) στο ρακόρ (13) με έναν ιμάντα (δεν παρέχεται).
- Επανατοποθετήστε το δοχείο σωστά(7) στο σώμα της συσκευής περνώντας τον σωλήνα (14) στην σχετική θέση του δοχείου (7), σε αντίθετη περίπτωση το led (L9) παραμένει αναμμένο και η συσκευή δεν λειτουργεί.



Βεβαιωθείτε πως ο πλαστικός σωλήνας (14) δεν υπερβαίνει σε ύψος τον σύνδεσμο απόρριψης αλλιώς το νερό μένοντας στη συσκευή θα μπορούσε να προκαλέσει τη δυσλειτουργία της, βλάβες ή/και επικίνδυνες συνθήκες εργασίας.



Κατά τη διάρκεια της λειτουργίας με συνεχή εκφόρτωση, μην αφαιρείτε το δοχείο νερού.



Πιθανά προβλήματα που προκαλούνται από την εξωτερική απόρριψη νερού δεν γίνονται αντιληπτά από την ένδειξη πληρότητας δοχείου. Η επιτήρηση είναι απαραίτητη για την πρόληψη δυσλειτουργιών, βλάβη της συσκευής ή/και επικίνδυνες καταστάσεις εργασίας.

3.5 - BLACKOUT

Σε περίπτωση διακοπής ρεύματος (blackout), στην επαναφορά του ρεύματος, η συσκευή ανακτά τη λειτουργία στην οποία βρισκόταν πριν τη διακοπή.

4 - ΣΥΝΤΗΡΗΣΗ ΚΑΙ ΚΑΘΑΡΙΣΜΟΣ



Πριν να πραγματοποιήσετε οποιαδήποτε καθαριότητα ή συντήρηση στη συσκευή, αποσυνδέετε πρώτα το βύσμα τροφοδοσίας από το ρεύμα και βεβαιωθείτε πως έχει σταματήσει ο έλικας.

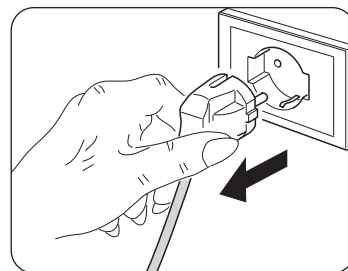

4.1 - ΚΑΘΑΡΙΣΜΟΣ

4.1.a - Καθαρισμός συσκευής

- Χρησιμοποιήστε ένα στεγνό πανί για τον καθαρισμό της συσκευής.
- Αν η συσκευή είναι πολύ βρώμικη, μπορείτε να χρησιμοποιήσετε ένα ελαφρώς υγρό πανί με χλιαρό νερό (μέχρι 50°C) και ήπιο καθαριστικό για να καθαρίσετε τα εξωτερικά μέρη. Κατόπιν στεγνώστε με ένα στεγνό πανί.
- Χρησιμοποιείτε μια ηλεκτρική σκούπα για να αφαιρέτε τη σκόνη από τις σχάρες εισόδου/εξόδου αέρα.



Βεβαιωθείτε πως η συσκευή είναι εντελώς στεγνή πριν να συνδέσετε το βύσμα στην πρίζα του ρεύματος.



Μην χρησιμοποιείτε χημικά επεξεργασμένο ή αντιστατικό πανί για να καθαρίσετε τη συσκευή. Μην χρησιμοποιείτε βενζίνη, διαλύτη, πολτό στίλβωσης ή παρόμοιους διαλύτες. Αυτά τα προϊόντα μπορεί να προκαλέσουν σπάσιμο ή παραμόρφωση της πλαστικής επιφάνειας.



Μην χρησιμοποιείτε έλαια, χημικές ουσίες ή λειαντικά προϊόντα για τον καθαρισμό της συσκευής.



Μην πλένετε και μην εμβυθίζετε τη συσκευή σε νερό.



Σε περίπτωση δυσλειτουργίας της συσκευής, μην επιχειρήσετε να την αποσυναρμολογήσετε αλλά απευθυνθείτε στον πωλητή ή στην υπηρεσία τεχνικής υποστήριξης.

4.2 - ΚΑΘΑΡΙΣΜΟΣ ΤΟΥ ΦΙΛΤΡΟΥ

Συνιστάται ο καθαρισμός του φίλτρου κάθε δύο εβδομάδες λειτουργίας.

- **Σβήνετε την συσκευή και αποσυνδέετε το βύσμα από την πρίζα του ρεύματος.**
- Αφαιρέστε τη σχάρα (5).
- Αφαιρέστε το φίλτρο αέρα (10) (εικόνα 10).
- Καθαρίστε το φίλτρο (10), και στις δύο πλευρές (10a) και (10b), χρησιμοποιώντας μια ηλεκτρική σκούπα ή μια βούρτσα με μαλακές τρίχες για την απομάκρυνση της σκόνης (εικόνα 11).



Το φίλτρο (10) δεν πλένεται.



ΜΗΝ χρησιμοποιείτε τη συσκευή αν το φίλτρο (10) έχει υποστεί βλάβη φροντίστε για την αντικατάστασή του.

- Τοποθετήστε σωστά ξανά το φίλτρο (10) στην αντίστοιχη θέση
- Αναρροφήστε τυχόν ακαθαρσίες από τη σχάρα (5).



Μην χρησιμοποιείτε τη συσκευή χωρίς τη σχάρα (5) και/ή το φίλτρο (10).

4.3 - ΚΑΘΑΡΙΣΜΟΣ ΤΟΥ ΔΟΧΕΙΟΥ

- Αν το δοχείο νερού είναι βρώμικο, πλύνετε με κρύο ή χλιαρό νερό.
- **Σβήνετε την συσκευή και αποσυνδέετε το βύσμα από την πρίζα του ρεύματος.**
- Αφαιρέστε το δοχείο (7).
- Ακολουθήστε τις οδηγίες στην παράγραφο «3.4.a».



Μη χρησιμοποιείτε απορρυπαντικά, διαβρωτικά σφουγγάρια, πανιά για σκόνες με χημική επεξεργασία, βενζίνη, βενζένιο, διαλύτες ή άλλες παρόμοιες ουσίες καθώς μπορεί να γρατζουνίσουν το δοχείο και να προκαλέσουν διαρροές υγρού.

5 - ΔΙΑΤΗΡΗΣΗ ΤΗΣ ΣΥΣΚΕΥΗΣ

Αν δεν σκοπεύετε να χρησιμοποιήσετε την συσκευή για ιδιαίτερα μεγάλο χρονικό διάστημα ή πρέπει να κάνετε εργασίες που θα μπορούσαν να σηκώσουν σκόνη, συνιστάται να κάνετε τις ακόλουθες ενέργειες:

- **Σβήνετε την συσκευή και αποσυνδέετε το βύσμα από την πρίζα του ρεύματος.**
- Αδειάστε το νερό που έχει απομείνει στο δοχείο νερού
- Τυλίξτε το καλώδιο τροφοδοσίας και τοποθετήστε το στο δοχείο νερού (αφού βεβαιωθείτε ότι το δοχείο είναι εντελώς στεγνό)
- Καθαρίστε το φίλτρο.
- Αποθηκεύστε σε χώρο στεγνό και δροσερό μακριά από υγρασία.

6 - ΤΕΧΝΙΚΑ ΣΤΟΙΧΕΙΑ

Συμβουλευτείτε τον πίνακα δεδομένων που βρίσκεται στο προϊόν (εικόνα 2) για τα τεχνικά στοιχεία που ακολουθούν:

| | | | |
|------------------|-----------------------|-------------------|----------------|
| Τάση τροφοδοσίας | Απορροφώμενη ενέργεια | Κατηγορία μόνωσης | Βάρος συσκευής |
|------------------|-----------------------|-------------------|----------------|

7 - ΠΡΟΒΛΗΜΑΤΑ ΚΑΙ ΛΥΣΕΙΣ

ΠΡΙΝ ΝΑ ΚΑΛΕΣΕΤΕ ΤΗΝ ΤΕΧΝΙΚΗ ΥΠΗΡΕΣΙΑ ΥΠΟΣΤΗΡΙΞΗΣ

Πριν να καλέσετε την υπηρεσία υποστήριξης, συμβουλευτείτε αυτήν την λίστα.

Η λίστα περιγράφει τα πιο συχνά προβλήματα που δεν προέρχονται από αστοχίες κατασκευής ή υλικών.

Λειτουργία σε χαμηλή θερμοκρασία με αυτόματη λειτουργία απόψυξης

Η συσκευή διαθέτει αυτόματη λειτουργία απόψυξης (που σηματοδοτείται από το αντίστοιχο led «L4») η οποία με κατάλληλα διαστήματα χρόνου και ρυθμίζοντας τη θερμοκρασία του χώρου σχεδιάζει την λειτουργία της μηχανής.

| ΠΡΟΒΛΗΜΑ | ΠΙΘΑΝΕΣ ΑΙΤΙΕΣ | ΠΡΟΤΕΙΝΟΜΕΝΕΣ ΛΥΣΕΙΣ |
|---|---|--|
| Η συσκευή δε λειτουργεί. | Καλώδιο τροφοδοσίας αποσυνδεδεμένο. | Εισάγετε το βύσμα στην πρίζα ρεύματος και βεβαιωθείτε πως υπάρχει ηλεκτρική τάση. |
| | Το led της σήμανσης γεμάτου δοχείου είναι αναμμένο (το δοχείο έχει γεμίσει ή έχει τοποθετηθεί λάθος). | Αδειάστε το δοχείο και έπειτα επανατοποθετήστε το σωστά στο σώμα της συσκευής. |
| | Η θερμοκρασία περιβάλλοντος υπερβαίνει τις μέγιστες συνθήκες εργασίας της συσκευής. | Παρεμβάλλεται η λειτουργία προστασίας Η συσκευή δεν λειτουργεί σε αυτές τις θερμοκρασίες. |
| | Η προστασία του συμπιεστή είναι ενεργή (η μονάδα δεν μπορεί να λειτουργήσει). | |
| Η λειτουργία αφύγρυνσης δεν λειτουργεί ή η συσκευή ανάβει/σβήνει συχνά. | Φραγμένο φίλτρο. Κατεστραμμένο φίλτρο. | Καθαρίστε το φίλτρο. Αντικαταστήστε το φίλτρο. |
| | Πόρτα ή παράθυρο ανοιχτό. | Κλείστε την πόρτα ή/και το παράθυρο. |
| | Οι σχάρες εισόδου και εξόδου αέρα είναι φραγμένες. | Αφαιρέστε τα εμπόδια ή καθαρίστε τις σχάρες εισόδου και εξόδου αέρα. |
| | Το δωμάτιο είναι πολύ μεγάλο ή έχει πολύ υγρασία. | Είναι δυνατό να εξαφανιστεί ή να μειωθεί η υγρασία. |
| Η λειτουργία είναι θορυβώδης. | Η συσκευή βρίσκεται σε κλίση ή είναι ασταθής. | Τοποθετήστε την συσκευή σε επίπεδη και σταθερή επιφάνεια (μείωση δονήσεων). |
| | Φραγμένο φίλτρο. Κατεστραμμένο φίλτρο. | Καθαρίστε το φίλτρο. Αντικαταστήστε το φίλτρο. |
| Η οθόνη έχει την ένδειξη E1. | Βλάβη αισθητήρα θερμοκρασίας. | Καλέστε το κέντρο τεχνικής υποστήριξης. |
| Τα πλήκτρα στον πίνακα χειρισμού δεν λειτουργούν. | Τρόπος λειτουργίας "Child Lock" ενεργός. | Απενεργοποιήστε τον τρόπο λειτουργίας "Child Lock". |



| | |
|---|-----------|
| 0 - OSTRZEŻENIA | 2 |
| 0.1 - INFORMACJE OGÓLNE..... | 2 |
| 0.2 - SYMBOLE | 2 |
| 0.2.1 - Piktogramy redakcyjne | 2 |
| 0.3 - OSTRZEŻENIA OGÓLNE | 3 |
| 0.4 - PRZEWIDZIANE UŻYTKOWANIE | 5 |
| 0.5 - NIEZAMIERZONE I POTENCJALNIE NIEBEZPIECZNE UŻYCIE | 5 |
| 0.6 - OSTRZEŻENIA DOTYCZĄCE CZYNNIKA CHŁODNICZEGO R290..... | 6 |
| 1 - OPIS URZĄDZENIA..... | 10 |
| 1.1 - CHARAKTERYSTYKI | 10 |
| 1.2 - IDENTYFIKACJA GŁÓWNYCH CZĘŚCI | 10 |
| 2 - INSTALACJA..... | 10 |
| 2.1 - TRANSPORT URZĄDZENIA | 10 |
| 2.2 - OSTRZEŻENIA | 11 |
| 2.3 - INSTALACJA URZĄDZENIA | 11 |
| 2.4 - PODŁĄCZENIE ELEKTRYCZNE | 11 |
| 3 - UŻYTKOWANIE URZĄDZENIA | 12 |
| 3.1 - SYMBOLE I PRZYCISKI NA PANELU STEROWANIA | 12 |
| 3.2 - FUNKCJONOWANIE URZĄDZENIA | 12 |
| 3.2.a - Czynności wstępne | 12 |
| 3.2.b - Przycisk ON/OFF | 12 |
| 3.2.c - Prędkość wentylatora | 13 |
| 3.2.d - Funkcja Timer | 13 |
| 3.2.e - Aktywacja wyświetlacza | 13 |
| 3.2.f - Ustawienie poziomu wilgotności..... | 13 |
| 3.2.g - Funkcja Child Lock (Blokada bezpieczeństwa) | 13 |
| 3.2.h - Funkcja Wifi..... | 14 |
| 3.2.i - Funkcja Oscylacji | 14 |
| 3.3 - WYBÓR TRYBU PRACY | 14 |
| 3.3.a - Tryb Laundry | 14 |
| 3.3.b - Tryb osuszania | 14 |
| 3.4 - ODPROWADZANIE WODY | 14 |
| 3.4.a - Opróżnianie zbiornika..... | 14 |
| 3.4.b - Odprowadzanie wody w trybie ciągłym | 14 |
| 3.5 - BLACKOUT | 15 |
| 4 - KONSERWACJA I CZYSZCZENIE | 15 |
| 4.1 - CZYSZCZENIE | 15 |
| 4.1.a - Czyszczenie urządzenia..... | 15 |
| 4.2 - CZYSZCZENIE FILTRA | 15 |
| 4.3 - CZYSZCZENIE ZBIORNIKA..... | 15 |
| 5 - PRZECHOWYWANIE URZĄDZENIA..... | 16 |
| 6 - DANE TECHNICZNE | 16 |
| 7 - NIEPRAWIDŁOWOŚCI I ROZWIĄZANIA | 16 |

ILUSTRACJE

Ilustracje zostały zgrupowane na pierwszych stronach instrukcji



0 - OSTRZEŻENIA

0.1 - INFORMACJE OGÓLNE

Przede wszystkim chcielibyśmy Państwu podziękować za wybranie naszego urządzenia.

0.2 - SYMBOLE









Przedstawione w następnym rozdziale piktogramy dostarczają szybkich i jednoznacznych informacji, gwarantujących prawidłowe i bezpieczne użytkowanie urządzenia.

0.2.1 - Piktogramy redakcyjne

| | |
|--|--|
| | Wskazuje konieczność dokładnego przeczytania niniejszej dokumentacji przed zainstalowaniem i rozpoczęciem użytkowania urządzenia. |
| | Wskazuje konieczność uważnego przeczytania niniejszej instrukcji przed rozpoczęciem konserwacji lub czyszczenia. |
| | Wskazuje, że w załączonych instrukcjach mogą znajdować się dodatkowe informacje. |
| | Wskazuje, że informacje są dostępne w instrukcji obsługi lub instalacji. |
| | Wskazuje, że personel serwisowy powinien obsługiwać urządzenie zgodnie z instrukcją instalacji. |
| | Wskazuje, że w urządzeniu jest stosowany łatwopalny czynnik chłodniczy. Jeśli czynnik chłodniczy wydostanie się na zewnątrz i będzie narażony na działanie zewnętrznego źródła zapłonu, istnieje ryzyko pożaru. |
| | Poinformować personel, że opisana czynność grozi porażeniem prądem, jeśli nie zostanie przeprowadzona zgodnie z przepisami bezpieczeństwa. |
| | Poinformować personel, że opisana czynność stanowi zagrożenie dla zdrowia, jeśli nie zostanie wykonana zgodnie z przepisami bezpieczeństwa. |
| | Poinformować personel, że opisana czynność grozi ryzykiem poparzenia na skutek wysokiej temperatury, jeśli nie zostanie przeprowadzona zgodnie z przepisami bezpieczeństwa. |
| | Punkty poprzedzone takim symbolem zawierają bardzo ważne informacje i wskazówki, szczególnie w zakresie bezpieczeństwa. Niezastosowanie się do nich może być przyczyną: <ul style="list-style-type: none">- zagrożenia dla bezpieczeństwa operatorów- utraty gwarancji umownej- zrzeczenia się odpowiedzialności przez producenta. |
| | Oznacza działania, których nie wolno wykonywać. |
| | Poinformować personel, że nie wolno przykrywać urządzenia, aby nie dopuścić do jego przegrzania. |

0.3 - OSTRZEŻENIA OGÓLNE

PODCZAS STOSOWANIA Z URZĄDZEŃ ELEKTRYCZNYCH ZAWSZE PRZESTRZEGAĆ PODSTAWOWYCH ŚRODKÓW OSTROŻNOŚCI, ABY ZMNIEJSZYĆ RYZYKO POŻARU, PORAŻENIA PRĄDEM I OBRAŻEŃ CIAŁA, A PRZED WSZYSTKIM:

-  1. Niniejszy dokument zgodnie z prawem jest zastrzeżony i nie może być powielany lub przekazywany osobom trzecim bez wyraźnej zgody ze strony firmy OLIMPIA SPLENDID. Urządzenia są ciągle aktualizowane i w związku z tym mogą być wyposażone w inne komponenty niż te przedstawione, co w żaden sposób nie wpływa na treść niniejszej instrukcji.
-  2. Przed przystąpieniem do jakichkolwiek czynności (montaż, konserwacja, użytkowanie), należy dokładnie przeczytać niniejszą instrukcję i postępować zgodnie z poszczególnymi rozdziałami.
-  3. Przechowywać instrukcję w bezpiecznym miejscu, aby móc z niej skorzystać w przyszłości.
4. Po usunięciu opakowania sprawdzić, czy urządzenie nie jest naruszone; elementy opakowania nie mogą być pozostawione w zasięgu dzieci, ponieważ stanowią one potencjalne źródło zagrożenia.
5. **PRODUCENT NIE PONOSI ODPOWIEDZIALNOŚCI ZA SZKODY OSOBOWE I RZECZOWE WYNIKAJĄCE Z NIEPRZESTRZEGANIA ZALECEŃ ZAWARTYCH W NINIEJSZEJ INSTRUKCJI.**
6. Producent zastrzega sobie prawo do wprowadzania zmian w swoich modelach w dowolnym czasie, bez wpływu na istotne cechy opisane w niniejszej instrukcji.
-  7. Serwisowanie osuszaczy powietrza może być niebezpieczne, ponieważ zawierają one czynnik chłodniczy pod ciśnieniem oraz elementy elektryczne pod napięciem. Dlatego wszelkie czynności konserwacyjne (z wyjątkiem czyszczenia filtra) mogą być wykonywane wyłącznie przez upoważniony i wykwalifikowany personel.
8. Instalacja wykonana niezgodnie z ostrzeżeniami wskazanymi w niniejszej instrukcji oraz użytkowanie niezgodne z zalecanymi granicami temperatur powoduje utratę gwarancji.
9. Rutynowa konserwacja filtrów i ogólne czyszczenie zewnętrzne mogą być wykonywane przez użytkownika, ponieważ nie wymagają trudnych lub niebezpiecznych czynności.
10. Podczas instalacji oraz wszelkich czynności konserwacyjnych, należy przestrzegać środków ostrożności wymienionych w niniejszej instrukcji oraz na etykietach umieszczonych wewnątrz lub na zewnątrz urządzenia oraz stosować wszelkie środki ostrożności sugerowane przez zdrowy rozsądek i przepisy bezpieczeństwa obowiązujące w miejscu zainstalowania.
-  11. W przypadku wymiany komponentów używać wyłącznie oryginalnych części zamiennych firmy OLIMPIA SPLENDID.
-  12. Jeżeli urządzenie nie będzie używane przez dłuższy okres czasu lub nikt nie przebywa w klimatyzowanym pomieszczeniu, zaleca się odłączenie zasilania, aby uniknąć wypadków.
-  13. Nie używać płynnych lub żrących detergentów do czyszczenia urządzenia, nie rozpylać wody ani innych płynów na urządzeniu, ponieważ mogą one uszkodzić plastikowe elementy lub doprowadzić do porażenia prądem.
-  14. Nie moczyć urządzenia. Może dojść do zwarcia lub pożaru. Nie zanurzać urządzenia w wodzie ani innych płynach
-  15. W przypadku nieprawidłowej pracy (np. nietypowy hałas, nieprzyjemny zapach, dym, nietypowy wzrost temperatury, wyładowania elektryczny itp.), należy natychmiast wyłączyć urządzenie i wyjąć wtyczkę z gniazdka. W celu ewentualnej naprawy zwrócić się wyłącznie do autoryzowanych serwisów technicznych i poprosić o zastosowanie oryginalnych części zamiennych. Nieprzestrzeganie powyższych zaleceń może negatywnie wpłynąć na bezpieczeństwo urządzenia.



16. Nie pozostawiać włączonego urządzenia jeśli otwarte są okna lub drzwi.
17. Nie odłączać wtyczki zasilania podczas pracy urządzenia. Niebezpieczeństwo pożaru lub porażenia prądem.
18. Nie kłaść ciężkich lub gorących przedmiotów na urządzeniu.
Nie siadać ani nie stawać na urządzeniu.
19. Przed podłączeniem elektrycznym urządzenia upewnić się, że dane na tabliczce znamionowej odpowiadają danym sieci elektrycznej. Gniazdko musi być uziemione. Tabliczka (11) jest umieszczona z boku urządzenia (Rys.2).
20. Zainstalować urządzenie zgodnie z instrukcjami producenta. Błędna instalacja może prowadzić do obrażeń osób, zwierząt i uszkodzenia rzeczy, za które producent nie ponosi żadnej odpowiedzialności.



21. Nie używać urządzenia w zamkniętym pomieszczeniu, takim jak szafa, ponieważ mogłoby ono wywołać pożar.
22. W przypadku niezgodności pomiędzy gniazdem a wtyczką urządzenia, zleć wykwalifikowanemu personelowi jego wymianę. Taki personel musi się upewnić, że przekrój przewodów gniazda jest odpowiedni do mocy pobieranej przez urządzenie. Ogólnie rzecz biorąc, nie zaleca się stosowania adapterów lub przedłużaczy. Jeżeli ich użycie jest niezbędne, muszą spełniać aktualne normy bezpieczeństwa, a ich wartość znamionowa prądu (A) nie może być mniejsza niż maksymalna wartość znamionowa urządzenia.
23. Urządzenie nie jest przeznaczone do wyłączenia za pomocą zewnętrznego regulatora czasowego lub oddzielnego urządzenia zdalnego sterowania.
24. Używać urządzenia tylko i wyłącznie w pozycji pionowej.
25. Nie wolno w żaden sposób zasłaniać kratek wlotu i wylotu powietrza.
26. Nie wkładać żadnych przedmiotów do kratek wlotu i wylotu powietrza, ponieważ istnieje ryzyko porażenia prądem, pożaru lub uszkodzenia urządzenia.
27. Nie używać urządzenia:
 - w przypadku mokrych lub wilgotnych dłoni;
 - boso.
28. Nie ciągnąć za kabel zasilający lub urządzenie w celu wyjęcia wtyczki z gniazdka.
29. Nie używać urządzenia w bezpośrednim świetle słonecznym lub w pobliżu źródeł ciepła, takich jak piec, kaloryfer lub grzejnik (Rys.3)
30. Nie używać urządzenia w pobliżu urządzeń gazowych (Rys.3)
31. Nie włączać urządzenia w pobliżu zasłon, ponieważ materiał może być zassany do wlotów powietrza (Rys.5).
32. Zawsze stawiać urządzenie na stabilnej, płaskiej i równej powierzchni.
33. Pozostawić co najmniej 20cm wolnej przestrzeni po bokach i za urządzeniem oraz co najmniej 30cm nad nim (Rys.1).
34. Nie umieszczać urządzenia w pobliżu gniazdka elektrycznego (Rys.4).
35. Gniazdko musi być łatwo dostępne, aby w nagłych wypadkach można było szybko wyjąć wtyczkę.
36. Nie dotykać wtyczki mokrymi rękami.
37. Nie zginać nadmiernie, skręcać, ciągnąć ani uszkadzać kabla zasilającego.
38. Nie umieszczać kabla zasilającego pod dywanami, nakryciami lub przewodnikami. Umieść kabel w miejscu nieprzechoźnym, aby uniknąć potknięcia.
39. Odłączyć kabel, jeżeli urządzenie nie jest stosowane przez dłuższy okres czasu i/lub gdy nikt nie przebywa w domu.
40. Nie używać urządzenia na zewnątrz lub na mokrych powierzchniach. Nie rozlewać płynów na urządzenie. Nie używać urządzenia w pobliżu zlewozmywaków lub kranów.
41. Nie przechylać urządzenia na bok, ponieważ woda, która wydostaje się z urządzenia, może spowodować jego uszkodzenie.
 - 41a. Opróżniać wodę odzyskaną ze zbiornika. Jeśli jest zamontowany, przewód spustowy musi być skierowany w dół, aby zapewnić ciągle odprowadzanie skroplin.
42. Czyścić urządzenie wilgotną ściereczką; nie używać środków lub materiałów ściernych. Informacje na temat czyszczenia filtrów wskazano w odpowiednim rozdziale.
43. Najczęstszą przyczyną przegrzania jest osadzanie się kurzu lub kłaczek w urządzeniu. Regularnie usuwać nagromadzone zanieczyszczenia, odłączając urządzenie od gniazdka

- prądu i odkurzając kratki.
44. Nie używać urządzenia w środowisku o dużych wahaniami temperatury, ponieważ w jego wnętrzu mogą się powstawać skropliny.
 45. Zainstalować urządzenie w odległości co najmniej 2 metrów od innych urządzeń elektronicznych (TV, radio, komputer, odtwarzacz DVD itp.), aby uniknąć zakłóceń (Rys.6).
 46. Nie używać urządzenia, jeśli w pomieszczeniu został rozpylony gazowy środek owadobójczy lub w obecności palących się kadzideł, oparów chemicznych lub tłustych pozostałości.
 47. Nie używać maszyny bez prawidłowego ustawienia filtrów.
 48. Demontaż, naprawa lub wprowadzenie zmian przez osoby nieupoważnione może spowodować poważne uszkodzenia oraz utratę gwarancji producenta.
 49. Nie używać urządzenia, jeśli jest ono wadliwe lub działa nieprawidłowo, jeśli kabel lub wtyczka są uszkodzone, po upadku lub w przypadku jakiegokolwiek uszkodzenia. Wyłączyć urządzenie, wyjąć wtyczkę z gniazdka i zlecić sprawdzenie przez profesjonalnie wykwalifikowany personel.
 50. Nie demontować ani modyfikować urządzenia.
 51. Jeżeli z innych urządzeń wydobywa się gaz, przed uruchomieniem urządzenia należy dobrze przewietrzyć pomieszczenie.
 52. Używać urządzenie w pomieszczeniach, w których temperatura mieści się w zakresie od 5°C do 32°C.
 53. Samodzielna naprawa urządzenia jest bardzo niebezpieczna.
 54. W przypadku zaprzestania użytkowania urządzenia, zaleca się wyłączenie go z użytkowania poprzez odcięcie kabla zasilającego po uprzednim wyciągnięciu go z gniazdka zasilającego. Ponadto zaleca się unieszkodliwienie innych części urządzenia, które mogą stanowić zagrożenie, zwłaszcza dla dzieci.
 55. Nie wystawiać urządzenia na działanie czynników atmosferycznych (deszcz, słońce itp.).
 56. Nie używać urządzenia w bezpośrednim sąsiedztwie wanny, prysznica lub basenu.
- Typ i charakterystyka bezpieczników: AT; 2A



0.4 - PRZEWDZIANE UŻYTKOWANIE

- Urządzenie powinno być używane wyłącznie jako wentylator czy osuszacz powietrza wyłącznie w celu zapewnienia komfortowej temperatury w pomieszczeniu.
- Takie urządzenie jest przeznaczone wyłącznie do użytku domowego lub podobnego.
- Firma OLIMPIA SPLENDID nie ponosi odpowiedzialności za nieprawidłowe użytkowanie urządzenia oraz za szkody wyrządzone osobom, mieniu lub zwierzętom.

0.5 - NIEZAMIERZONE I POTENCJALNIE NIEBEZPIECZNE UŻYCIE

- Osuszaczy powietrza nie wolno instalować w pomieszczeniach, w których występują gazy łatwopalne lub wybuchowe, w pomieszczeniach o dużej wilgotności (pralnie, szklarnie itp.), w pomieszczeniach, w których znajdują się inne urządzenia wytwarzające silne źródło ciepła, a także w pobliżu źródeł słonej lub siarkowej wody.
- **NIE** używać gazu, benzyny ani innych płynów łatwopalnych w pobliżu urządzenia.



Produkt powinien być użytkowany wyłącznie zgodnie ze specyfikacjami wskazanymi w niniejszej instrukcji. Zastosowanie inne niż wskazane może doprowadzić do poważnych obrażeń ciała.

PRODUCENT NIE PONOSI ODPOWIEDZIALNOŚCI ZA SZKODY OSOBOWE I RZECZOWE WYNIKAJĄCE Z NIEPRZESTRZEGANIA ZALECEŃ ZAWARTYCH W NINIEJSZEJ INSTRUKCJI.

0.6 - OSTRZEŻENIA DOTYCZĄCE CZYNNIKA CHŁODNICZEGO R290

1. URZĄDZENIE ZAWIERA GAZ R290 (KLASYFIKACJA PALNOŚCI A3)
2. URZĄDZENIE MUSI BYĆ PRZECHOWYWANE W DOBRZE WENTYLOWANYM POMIESZCZENIU, KTÓREGO WIELKOŚĆ ODPOWIADA PRZEWIDZIANYM WYMIAROM.
3. URZĄDZENIE MUSI BYĆ ZAINSTALOWANE, EKSPLOATOWANE I PRZECHOWYWANE W POMIESZCZENIU O POWIERZCHNI PODŁOGI WIĘKSZEJ NIŻ PODANA W TABELI.

| Ilość gazu R290 w kg (patrz etykieta danych na urządzeniu) | 0,045 | 0,050 | 0,055 | 0,060 | 0,065 | 0,070 | 0,075 | 0,080 | 0,085 |
|--|-------|-------|-------|-------|-------|-------|-------|-------|-------|
| Minimalna wielkość pomieszczenia do użytkowania i przechowywania (m ²) | 4 | 4 | 4 | 4 | 5 | 5 | 5 | 5 | 6 |

4. OMAWIANE URZĄDZENIE ZAWIERA GAZOWY CZYNNIK CHŁODNICZY R290 W ILOŚCI PODANEJ NA TABLICZCE ZNAMIONOWEJ URZĄDZENIA.
5. URZĄDZENIE MUSI BYĆ PRZECHOWYWANE W POMIESZCZENIU, W KTÓRYM NIE MA STAŁE DZIAŁAJĄCYCH ŹRÓDEŁ ZAPŁONU (NP. OTWARTEGO OGNIA, URZĄDZEŃ GAZOWYCH LUB GRZEJNIKÓW ELEKTRYCZNYCH).
6. Nie przebijaj i nie palić.
7. Pamiętać, że czynniki chłodnicze mogą być bezwonne.
8. R290 jest gazem chłodzącym spełniającym wymogi dyrektyw europejskich w zakresie ochrony środowiska. Nie przebijaj w żadnym miejscu obwodu czynnika chłodniczego.
9. Nie używać żadnych produktów przyspieszających proces odszraniania lub do czyszczenia, z wyjątkiem tych zalecanych przez producenta.
10. Podczas odszraniania i czyszczenia urządzenia nie używać produktów i narzędzi, innych niż te zalecane przez producenta.
11. Jeżeli urządzenie jest zainstalowane, używane lub przechowywane w niewentylowanym pomieszczeniu, miejsce to musi być zaprojektowane w taki sposób, aby uniemożliwić gromadzenie się wycieków czynnika chłodniczego na skutek działania grzejników elektrycznych, pieców lub innych źródeł zapłonu.
12. Przestrzegać krajowych przepisów w zakresie stosowania gazów.
13. Otwory wentylacyjne muszą być wolne od przeszkód.
14. Urządzenie musi być przechowywane w taki sposób, aby nie doszło do uszkodzeń mechanicznych.
15. Każda osoba wykonująca czynności nad lub wewnątrz obwodu czynnika chłodniczego musi posiadać ważny certyfikat poświadczający kompetencje w zakresie bezpiecznego obchodzenia się z czynnikami chłodniczymi, zgodnie z uznaną w branży specyfikacją oceny.



16. Konserwacja powinna być przeprowadzana wyłącznie zgodnie z zaleceniami producenta urządzenia. Czynności konserwacyjne i naprawcze wymagające interwencji wykwalifikowanego personelu muszą być wykonywane pod nadzorem osoby upoważnionej do stosowania łatwopalnych czynników chłodniczych.

17. TRANSPORT URZĄDZEŃ ZAWIERAJĄCYCH ŁATWOPALNE CZYNNIKI CHŁODNICZE
Przestrzegać zasad dotyczących transportowania.
18. OZNAKOWANIE URZĄDZEŃ SYMBOLAMI
Zapoznać się z lokalnymi przepisami.
19. UTYLIZACJA URZĄDZEŃ ZAWIERAJĄCYCH ŁATWOPALNE CZYNNIKI CHŁODNICZE
Przestrzegać przepisów krajowych.
20. PRZECHOWYWANIE SPRZĘTU/URZĄDZEŃ
Urządzenie musi być przechowywane zgodnie z instrukcjami producenta.
21. PRZECHOWYWANIE ZAPAKOWANEGO URZĄDZENIA (NIESPRZEDANEGO)
Opakowanie musi być skonstruowane w taki sposób, aby uszkodzenia mechaniczne znajdujących się w nim urządzeń nie prowadziły do wycieku czynnika chłodniczego.
Lokalne przepisy określają maksymalną liczbę części znajdujących się w wyposażeniu, które mogą być przechowywane razem.



22. INFORMACJE NA TEMAT KONSERWACJI

- a) Kontrola strefy

Przed rozpoczęciem czynności na układach zawierających łatwopalne czynniki chłodnicze należy przeprowadzić kontrole bezpieczeństwa, aby ograniczyć do minimum ryzyko zapłonu. Przed przystąpieniem do naprawy układu chłodniczego przestrzegać następujących środków ostrożności.

- b) Wykonywanie pracy
Czynności muszą być wykonywane pod nadzorem, aby zminimalizować ryzyko pojawienia się łatwopalnych gazów lub oparów podczas pracy.
- c) Ogólna strefa robocza
Wszyscy pracownicy przeprowadzający konserwację oraz inni operatorzy znajdujący się w strefie roboczej powinni być poinformowani o charakterze wykonywanych czynności. Unikać pracy na małej przestrzeni. Obszar wokół strefy roboczej musi być odgradzony. Zapewnić bezpieczeństwo strefy poprzez kontrolę materiałów łatwopalnych.
- d) Kontrola obecności czynnika chłodniczego
Przed i w trakcie wykonywania czynności, należy kontrolować strefę roboczą za pomocą odpowiedniego czujnika do wykrywania czynnika chłodniczego, aby upewnić się, że operator wykryje obecność potencjalnie łatwopalnej atmosfery. Upewnić się, że przyrząd do wykrywania nieszczelności jest odpowiedni do stosowania z łatwopalnymi czynnikami chłodniczymi, tzn. że nie wytwarza iskier oraz jest odpowiednio uszczelniony i bezpieczny.
- e) Obecność gaśnic
Jeżeli na urządzeniu chłodniczym lub jakiegokolwiek jego części okaże się konieczne wykonywanie czynności z użyciem wysokiej temperatury, należy mieć zawsze pod ręką odpowiedni sprzęt gaśniczy. W pobliżu strefy ładowania, zawsze trzymać gaśnicę z suchym proszkiem lub CO₂.
- f) Brak źródeł zapłonu
Aby nie doprowadzić do pożaru lub wybuchu, żaden operator wykonujący czynności na układzie chłodniczym, które wymagają odsłonięcia przewodu z łatwopalnym czynnikiem chłodniczym, nie może korzystać ze źródeł zapłonu. Wszystkie możliwe źródła zapłonu, w tym papierosy, muszą znajdować się w odpowiedniej odległości od strefy montażu, naprawy, demontażu i utylizacji, gdzie łatwopalny czynnik chłodniczy mógłby się uwolnić do otaczającej przestrzeni. Przed rozpoczęciem pracy sprawdzić, czy w otoczeniu urządzenia nie ma elementów łatwopalnych lub zagrożenia zapłonem. Zastosować znaki zakazu palenia.
- g) Strefa wentylowana
Przed uruchomieniem systemu lub rozpoczęciem czynności z użyciem wysokiej temperatury upewnić się, że obszar instalacji znajduje się na zewnątrz lub jest odpowiednio wentylowany. Przez cały okres wykonywania prac musi być zapewniony odpowiedni poziom wentylacji. Wentylacja musi umożliwiać bezpieczne rozproszenie uwolnionego czynnika chłodniczego, a najlepiej wydalenie go na zewnątrz do atmosfery.
- h) Kontrole urządzeń chłodniczych
W przypadku wymiany elementów elektrycznych, muszą być one odpowiednie do zastosowania i zgodne ze wskazanymi specyfikacjami. Zawsze przestrzegać wytycznych producenta dotyczących konserwacji i serwisowania. W razie wątpliwości zwrócić się o pomoc do serwisu technicznego producenta. W przypadku układów wykorzystujących łatwopalne czynniki chłodnicze przeprowadzić następujące kontrole: sprawdzić, czy wielkość wsadu jest zgodna z wymiarami pomieszczenia, w którym są zainstalowane części zawierające czynnik chłodniczy; czy system wentylacyjny i otwory wentylacyjne działają prawidłowo i nie są zatkane; jeżeli jest stosowany obieg czynnika chłodniczego sprawdzić, czy w obiegu wtórnym znajduje się czynnik chłodniczy; sprawdzić również, czy oznakowanie umieszczone na urządzeniu jest widoczne i czytelne. Poprawić nieczytelne oznaczenia i znaki; przewody i części składowe układu chłodniczego muszą być zainstalowane w miejscu, w którym nie będą narażone na kontakt z jakąkolwiek substancją, która mogłaby spowodować korozję komponentów zawierających czynnik chłodniczy, chyba że są one wykonane z materiału odpornego na korozję lub są odpowiednio zabezpieczone przed korozją.
- i) Kontrole urządzeń elektrycznych
Naprawa i konserwacja komponentów elektrycznych powinna obejmować wstępne kontrole bezpieczeństwa oraz przegląd komponentów. W przypadku wystąpienia usterki, która może mieć negatywny wpływ na bezpieczeństwo, nie podłączać zasilania, dopóki nie zostanie usunięty problem. Jeżeli usterka nie może być natychmiast usunięta, a jest konieczne działanie urządzenia, zastosować odpowiednie rozwiązanie tymczasowe. Należy poinformować o takiej sytuacji właściciela sprzętu, aby wszystkie strony były powiadomione. Wstępne kontrole bezpieczeństwa obejmują: sprawdzenie, czy skraplacze są rozładowane: taka kontrola powinna być przeprowadzona w sposób bezpieczny, aby uniknąć iskrzenia; sprawdzenie, czy komponenty elektryczne i przewody pod napięciem nie są narażone podczas ładowania, uzupełniania lub opróżniania układu; sprawdzenie ciągłości połączenia z uziemieniem.

23. NAPRAWA SZCZELNIE ZAMKNIĘTYCH KOMPONENTÓW

- a) Podczas naprawy szczelnie zamkniętych komponentów, przed zdjęciem jakiejkolwiek osłony i rozpoczęciem pracy, odłączyć wszystkie źródła zasilania elektrycznego od urządzenia. Jeżeli okaże się konieczne zasilanie urządzenia podczas naprawy, umieścić w najbardziej krytycznym punkcie stale działające urządzenie do wykrywania nieszczelności, aby ostrzegło operatora o potencjalnie niebezpiecznej sytuacji.
- b) Zwróć szczególną uwagę na poniższe informacje, aby upewnić się, że osłona nie została zmieniona w sposób niekorzystnie wpływający na poziom bezpieczeństwa podczas pracy na komponentach elektrycznych.
Należą do nich uszkodzenia kabli, nadmierna liczba połączeń, zaciski niezgodne z zaleceniami, uszkodzenia uszczelek, nieprawidłowy montaż dławików kablowych itp. Upewnić się, że sprzęt jest zamontowany w sposób bezpieczny. Upewnić się, że stan uszczelek lub materiałów uszczelniających nie pogorszył się do tego stopnia, że nie są one w stanie dłużej zapobiegać powstawaniu atmosfery palnej. Części zamienne muszą być zgodne ze specyfikacją producenta.



Zastosowanie szczeliwa silikonowego może ograniczyć skuteczność niektórych typów systemów wykrywania nieszczelności. Nie odłączać komponentów bezpieczeństwa przed przystąpieniem do wykonywania na nich czynności.

24. NAPRAWA KOMPONENTÓW BEZPIECZEŃSTWA

Nie podłączać do obwodu żadnych obciążeń indukcyjnych lub o stałej pojemności bez upewnienia się, że nie przekraczają one maksymalnego napięcia i prądu dopuszczalnych w używanym sprzęcie. Komponenty bezpieczeństwa to jedyne elementy, na których można pracować pod napięciem w obecności atmosfery palnej. System testowy musi posiadać odpowiednie natężenie prądu. Wymienić komponenty wyłącznie na części zamienne zalecane przez producenta. W przypadku nieszczelności, części inne niż wskazane mogą powodować zapłon czynnika chłodniczego w atmosferze.

25. OKABLOWANIE

Sprawdzić, czy okablowanie nie uległo zużyciu na skutek korozji, nadmiernego ciśnienia, drgań, ostrych krawędzi lub innych niekorzystnych czynników środowiskowych. Podczas kontroli pamiętać również o skutkach starzenia materiału lub ciągłych wibracjach powodowanych przez elementy takie jak sprężarki lub wentylatory.

26. WYKRYWANIE ŁATWOPALNYCH CZYNNIKÓW CHŁODNICZYCH

W żadnym wypadku nie stosować potencjalnych źródeł zapłonu do wykrywania wycieku czynnika chłodniczego. Nie używać palnika (ani żadnego innego systemu wykorzystującego otwarty płomień).

27. METODY WYKRYWANIA NIESZCZELNOŚCI

Za dopuszczalne metody wykrywania nieszczelności w przypadku systemów zawierających łatwopalne czynniki chłodnicze uznaje się te wskazane poniżej. Stosować elektroniczne wykrywacze nieszczelności w przypadku łatwopalnych czynników chłodniczych nawet, jeżeli ich czułość może być niewystarczająca lub mogą wymagać ponownej kalibracji. (Przyrządy do wykrywania muszą być kalibrowane w miejscu, w którym nie ma chłodziwa) Upewnić się, że wykrywacz nie stanowi potencjalnego źródła zapłonu oraz, że jest odpowiedni do stosowanego czynnika chłodniczego. Sprzęt do wykrywania nieszczelności musi być ustawiony na wartości procentowej LFL czynnika chłodniczego i skalibrowany w odniesieniu do zastosowanego czynnika oraz musi być potwierdzona odpowiednia wartość procentowa gazu (maksymalnie 25 %). Płyny do wykrywania nieszczelności mogą być stosowane przy większości czynników chłodniczych, ale należy unikać stosowania środków czyszczących zawierających chlor, ponieważ może on wchodzić w reakcję z czynnikiem chłodniczym i powodować korozję miedzianych przewodów rurowych. Jeśli podejrzewa się wyciek, należy usunąć/zgasić wszelkie otwarte płomienie. W przypadku wykrycia wycieku czynnika chłodniczego i konieczności spawania, należy usunąć cały czynnik z układu lub odizolować go (za pomocą zaworów odcinających) w części układu oddalonej od punktu nieszczelności. Z tego powodu, przed i w trakcie spawania do systemu musi być wprowadzany azot beztlenowy (OFN).

28. USUWANIE I OPRÓŻNIANIE

Podczas prac naprawczych lub innych czynności na obiegu czynnika chłodniczego stosować się do procedur konwencjonalnych. Niemniej jednak ważne jest, aby przestrzegać najlepszych zasad ze względu na łatwopalność. Przestrzegać następującej procedury:

- Usunąć czynnik chłodniczy;
- Wyczyścić obwód gazem obojętnym;
- Opróżnić;
- Jeszcze raz wyczyścić gazem obojętnym;

- Otworzyć obwód przecinając lub spawając.

Czynnik chłodniczy musi być uzupełniany w odpowiednich butlach do odzysku. Wyczyść system za pomocą OFN, aby zabezpieczyć jednostkę. Może być konieczne kilkakrotne powtórzenie takiego procesu. Nie wolno stosować sprężonego powietrza ani tlenu.

Zakończyć czyszczenie napełniając próżnię w układzie OFN i kontynuując napełnianie do osiągnięcia ciśnienia roboczego; następnie uwolnić OFN do atmosfery i na koniec przywrócić układ do stanu próżni. Powtarzać proces, dopóki w układzie nie będzie już czynnika chłodniczego. Po zastosowaniu ostatniego ładunku OFN, układ musi być doprowadzony do ciśnienia atmosferycznego, aby można było go użyć. Taka czynność jest niezbędna, jeśli okaże się konieczne spawanie na przewodach rurowych.

Upewnić się, że wylot pompy próżniowej nie znajduje się w pobliżu żadnego źródła zapłonu oraz, że jest zagwarantowana prawidłowa wentylacja.

29. PROCEDURA ŁADOWANIA

Oprócz konwencjonalnych procedur ładowania, należy spełnić wskazane poniżej warunki.

Podczas ładowania upewnić się, że nie dojdzie do zanieczyszczenia różnych czynników chłodniczych. Przewody rurowe powinny być możliwie jak najkrótsze, aby ograniczyć do minimum ilość znajdującego się w nich czynnika chłodniczego. Butle muszą być utrzymywane w pozycji pionowej. Przed napełnieniem układu chłodniczego czynnikiem upewnić się, że jest on uziemiony.

Oznaczyć system po naładowaniu (jeśli nie zostało to jeszcze zrobione).

Zwrócić szczególną uwagę, aby nie przeciążyć układu chłodniczego. Przed ponownym napełnieniem sprawdzić ciśnienie za pomocą OFN. Po zakończeniu ładowania i przed rozpoczęciem użytkowania przeprowadzić próbę szczelności układu. Przed opuszczeniem miejsca instalacji przeprowadzić dodatkową próbę szczelności.

30. WYCOFANIE Z UŻYTKU

Przed rozpoczęciem takiej procedury, technik musi się zapoznać ze sprzętem i wszystkimi jego komponentami. Za dobrą praktykę uważa się bezpieczne odzyskiwanie wszystkich czynników chłodniczych. Przed rozpoczęciem takiej czynności pobrać próbkę oleju i czynnika chłodniczego na wypadek konieczności przeprowadzenia analizy przed ponownym użyciem odzyskanego czynnika. Przed rozpoczęciem procedury konieczne jest zapewnienie obecności energii elektrycznej.

a) Zapoznać się ze sprzętem i sposobem jego działania.

b) Odciąć elektrycznie instalację.

c) Przed wykonaniem procedury upewnić się, że:

- W razie potrzeby są dostępne mechaniczne urządzenia do przenoszenia butli z czynnikiem chłodniczym;
- Wszystkie środki ochronne są dostępne i prawidłowo stosowane;
- Proces odzyskiwania jest zawsze nadzorowany przez kompetentną osobę;
- Sprzęt do odzysku i butle spełniają wymogi odpowiednich norm.

d) Opróżnić układ chłodzenia, jeśli to możliwe.

e) Jeżeli nie można uzyskać próżni, należy zastosować kolektor, aby umożliwić usunięcie czynnika chłodniczego z różnych części układu.

f) Przed rozpoczęciem odzysku upewnić się, że butla została umieszczona na wadze.

g) Uruchomić urządzenie do odzysku i postępować zgodnie z instrukcjami producenta.

h) Nie przeciążać butli. (Nie więcej niż 80 % objętości ciekłego wsadu).

i) Nie wolno przekraczać maksymalnego ciśnienia roboczego butli, nawet chwilowo.

j) Po prawidłowym napełnieniu butli i zakończeniu procesu upewnić się, że butle i sprzęt zostały natychmiast usunięte z miejsca instalacji oraz, że wszystkie zawory odcinające zostały zamknięte.

k) nie wolno napełniać innego układu chłodniczego odzyskanym czynnikiem chłodniczym, chyba że został on oczyszczony i sprawdzony.

31. ETYKIETOWANIE

Umieścić na sprzęcie etykietę informującą, że został on wyłączony z eksploatacji i opróżniony z czynnika chłodniczego. Wskazać na etykiecie datę i podpisać się. Upewnić się, że na sprzęcie znajdują się etykiety informujące o tym, że zawiera ono łatwopalny czynnik chłodniczy.

32. ODZYSK

Podczas usuwania czynnika chłodniczego z układu, zarówno w celu konserwacji, jak i wycofania z eksploatacji, za dobrą praktykę uznaje się bezpieczne usunięcie wszystkich czynników chłodniczych. Podczas przelewania czynnika chłodniczego do butli upewnić się, że są stosowane wyłącznie butle przeznaczone do odzysku czynnika chłodniczego. Upewnić się, że jest dostępna odpowiednia liczba butli do magazynowania całego wsadu z systemu. Wszystkie butle, w których zostanie zgromadzony odzyskany czynnik chłodniczy, zostały zaprojektowane i oznakowane zgodnie z jego rodzajem (tzn. specjalne butle do odzysku danego

czynnika chłodniczego). Butle muszą być wyposażone w nadciśnieniowy zawór bezpieczeństwa, a zawory odcinające muszą być w pełni sprawne. Puste butle powinny być w stanie próżni i, jeśli to możliwe, schłodzone przed rozpoczęciem odzysku. Sprzęt do odzysku musi być w nienagannym stanie technicznym i zawierać zestaw instrukcji obsługi, które będą zawsze w zasięgu ręki oraz musi być odpowiedni do odzysku łatwopalnych czynników chłodniczych. Ponadto, musi być dostępny i w pełni funkcjonalny zestaw skalibrowanych wag. Przewody muszą być wyposażone w hermetycznie zamknięte, znajdujące się w idealnym stanie złącza z możliwością rozłączenia. Przed użyciem sprzętu do odzysku sprawdzić, czy jest on w dobrym stanie technicznym, czy był prawidłowo konserwowany oraz, czy wszystkie jego komponenty elektryczne są uszczelnione, aby zapobiec zapłonowi w przypadku uwolnienia czynnika chłodniczego. W razie wątpliwości skonsultować się z producentem. Zwrócić odzyskany czynnik chłodniczy dostawcy w odpowiedniej butli i z odpowiednią Kartą Przekazania Odpadów. Nie mieszać czynnika chłodniczego w stacji do odzysku, a zwłaszcza w butlach. Jeżeli będą usuwane sprężarki lub ich oleje, upewnić się, że zostały one opróżnione do odpowiedniego poziomu, aby w środku smarnym nie pozostawał palny czynnik chłodniczy. Proces opróżniania musi być przeprowadzony przed zwróceniem sprężarki do dostawcy. W celu przyspieszenia takiego procesu stosować wyłącznie elektryczne systemy grzewcze na obudowie sprężarki. Usuwać olej z układu w sposób bezpieczny.

1 - OPIS URZĄDZENIA

1.1 - CHARAKTERYSTYKI

Urządzenie jest zapakowane pojedynczo w kartonowym pudle.



Opakowanie należy przechowywać w pozycji pionowej.

Osuszacz szybko usuwa wilgoć z powietrza, obniża wilgotność powietrza w pomieszczeniu i utrzymuje komfort suchego wnętrza.

Żądany poziom wilgotności można wybrać za pomocą cyfrowego przełącznika wilgotności.

Zegar umożliwia automatyczne włączanie i wyłączanie urządzenia.

1.2 - IDENTYFIKACJA GŁÓWNYCH CZĘŚCI (Rys.A)

- | | | | |
|-----|---------------------------|------|--|
| 1. | Osłona przednia | 8. | Kółka |
| 2. | Kratka wylotowa powietrza | 9. | Kabel zasilający |
| 2a. | Kłapa | 10. | Filtr |
| 3. | Uchwyt | 10a. | Filtr węglowy |
| 4. | Panel kontrolny | 10b. | Filtr HEPA |
| 4a. | Górny wyświetlacz | 11. | Tabliczka znamionowa |
| 4b. | Przedni wyświetlacz | 12. | Instrukcja obsługi |
| 5. | Kratka wlotu powietrza | 13. | Złącze odprowadzania skroplin |
| 6. | Osłona tylna | 14. | Elastyczny przewód ciągłego odprowadzania skroplin |
| 7. | Zbiornik wody | | |

2 - INSTALACJA

2.1 - TRANSPORT URZĄDZENIA



- **Urządzenie musi być transportowane i przenoszone w pozycji pionowej.**
- **W przypadku transportu w pozycji poziomej odczekać co najmniej jedną godzinę przed ponownym uruchomieniem.**
- **Przed przeniesieniem lub transportem urządzenia całkowicie spuścić skropliny, zgodnie z opisem z punktu 3.4.a**



OSTRZEŻENIE

Transport urządzenia na delikatnych podłogach (np. drewnianych):

- **Całkowicie spuścić skropliny.**
- **Podczas przenoszenia urządzenia należy zachować szczególną ostrożność, ponieważ kółka mogą uszkodzić podłogę. Mimo, że kółka są one wykonane ze sztywnego materiału i obracają się, mogą ulec uszkodzeniu w wyniku użytkowania lub zabrudzeniu. Powinno się sprawdzić, czy kółka są czyste i mogą się swobodnie poruszać.**

2.2 - OSTRZEŻENIA



Nieprzestrzeganie poniższych wskazówek może doprowadzić do uszkodzenia urządzenia.

- Zainstalować urządzenie na płaskiej, stabilnej powierzchni, na poziomie podłogi.
- Podłączyć urządzenie wyłącznie do uziemionego gniazdka elektrycznego.
- Upewnić się, że zasłony lub inne przedmioty nie zasłaniają filtrów wlotu powietrza (Rys.5).
- Należy pamiętać o zachowaniu minimalnej odległości 20/30 cm między urządzeniem a znajdującymi się w pobliżu przedmiotami (Rys.1).
- Zawsze ustawić urządzenie w taki sposób, aby na wlocie i wylocie powietrza nie znajdowały się żadne przeszkody.
- Urządzenia nie wolno używać w pralniach.
- Instalować urządzenie wyłącznie w suchych pomieszczeniach.
- Nie używać urządzenia w obecności niebezpiecznych materiałów, oparów lub cieczy.
- Przynajmniej raz w tygodniu czyścić filtr powietrza.

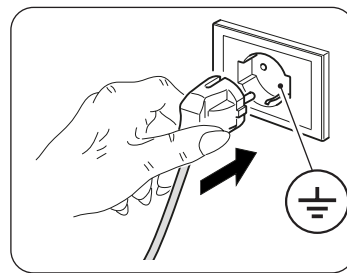

2.3 - INSTALACJA URZĄDZENIA

- Po usunięciu opakowania sprawdzić stan urządzenia; w razie wątpliwości nie używać go i przekazać profesjonalnie wykwalifikowanemu personelowi.
- Urządzenie należy zainstalować na twardym, poziomym podłożu, zachowując jednocześnie wentylację pomieszczenia.
- Umieścić urządzenie w odpowiednim środowisku.
Upewnić się, że zasłony lub inne przedmioty nie utrudniają przepływu powietrza (rysunek 5).
- Pozostawić co najmniej 20cm wolnej przestrzeni po bokach i za urządzeniem oraz co najmniej 30cm nad nim (rysunek 1).
- Wyciągnąć zbiornik (7) i rozwinąć przewód zasilający (9).
- Włożyć **prawidłowo** zbiornik (7) do korpusu urządzenia.
- Włożyć wtyczkę do gniazdka elektrycznego, urządzenie wyemituje sygnał dźwiękowy, a na wyświetlaczu pojawi się procentowa wilgotność w pomieszczeniu.

2.4 - PODŁĄCZENIE ELEKTRYCZNE

Urządzenie jest wyposażone w kabel zasilający z wtyczką.

Przed podłączeniem urządzenia upewnić się, że:

- Wartości napięcia i częstotliwości zasilania są zgodne z danymi wskazanymi na tabliczce znamionowej urządzenia.
- Kabel zasilający posiada skuteczne uziemienie i odpowiednie wymiary do maksymalnego poboru mocy przez urządzenie.
- Zgodnie z krajowymi przepisami instalacyjnymi na zasilaniu urządzenia musi być zainstalowane odpowiednie wielobiegunowe urządzenie odłączające.
- Urządzenie powinno być zasilane wyłącznie z gniazdka kompatybilnego z dostarczoną wtyczką.

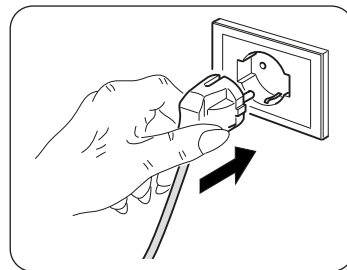

OSTRZEŻENIE

Kabel zasilający może być wymieniony wyłącznie przez serwis pomocy technicznej firmy Olimpia Splendid lub przez personel o podobnych kwalifikacjach.

3 - UŻYTKOWANIE URZĄDZENIA

3.1 - SYMBOLE I PRZYCISKI NA PANELU STEROWANIA (Rys.B)

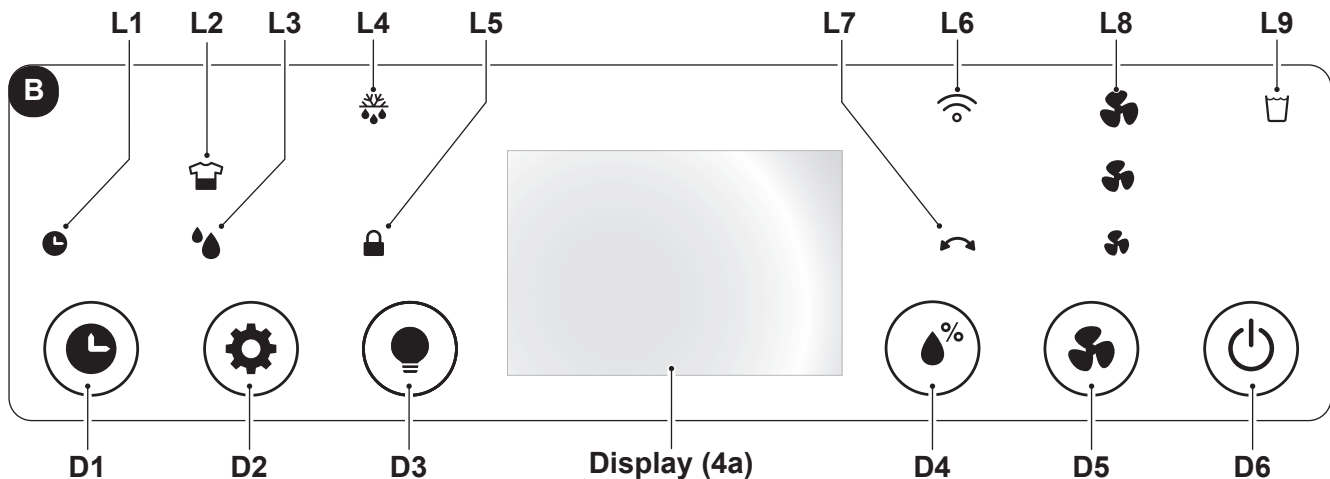

- **D1:** Przycisk „Timer”;
 - **D2:** Przycisk wyboru trybu pracy: „Laundry” - „Odwilżanie”;
 - **D3:** Przycisk „LED”;
 - **D4:** Przycisk „Ustawienie poziomu wilgotności”;
 - **D5:** Przycisk „Speed”;
 - **D6:** Przycisk „ON/OFF”.
- **L1:** Dioda LED „Timer” włączona;
 - **L2:** Dioda LED trybu „Laundry” włączona.
 - **L3:** Dioda LED trybu „Odwilżania” włączona;
 - **L4:** Dioda LED „Funkcji Defrost” włączona;
- **L5:** Dioda LED trybu „Child Lock” włączona;
 - **L6:** Dioda LED trybu „” włączona;
 - **L7:** Dioda LED „Oscylacja” włączona;
 - **L8:** Dioda LED prędkości wimika;
 - **L9:** Dioda LED „Pełnego zbiornika wody”;

3.2 - FUNKCJONOWANIE URZĄDZENIA

W celu użytkowania urządzenia, postępować według poniższych wskazówek.



NIE wkładać żadnych przedmiotów (palców, dłoni, przedmiotów itp.) do wylotu powietrza, ponieważ może to spowodować uszkodzenie urządzenia. Niebezpieczeństwo skaleczeń lub obrażeń!

3.2.a - Czynności wstępne



- **Ustawić urządzenie na stabilnej, równej powierzchni, w odległości co najmniej 20/30 cm od ściany lub innego obiektu, aby zapewnić właściwą cyrkulację powietrza (Rys. 1). Ustawić na powierzchni odpornej na działanie wody, ponieważ rozlana woda może uszkodzić meble lub podłogę.**
- **Nie umieszczać urządzenia bezpośrednio na dywanie, ręczniku, kocu lub innych chłonnych powierzchniach.**
- **Włożyć wtyczkę do gniazdka prądu.**



Przed elektrycznym podłączeniem urządzenia upewnić się, że dane na tabliczce znamionowej odpowiadają danym sieci elektrycznej.

3.2.b - Przycisk ON/OFF

Po wciśnięciu przycisku **ON/OFF** (D6) urządzenie włączy się; wyświetlacze pokażą procentową wartość wykrytej wilgotności.

Aby wyłączyć urządzenie, ponownie wcisnąć przycisk **ON/OFF** (D6).

3.2.c - Prędkość wentylatora

Po wciśnięciu przycisku „Speed” (D1) można wybrać prędkość wentylatora:

High.  --> Med.  --> Min.  --> High.  --> ...

Po wybraniu prędkości wentylatora pozostanie włączona odpowiednia dioda LED (L8).

 **Gdy jest aktywna funkcja „LAUNDRY”, nie można zmienić prędkości wentylatora.**

3.2.d - Funkcja Timer

Wcisnąć przycisk „Timer” (D1), aby zaprogramować czas opóźnienia dla trybu „ON” (włączenie) lub trybu „OFF” (wyłączenie).

W trybie „ON” wcisnąć raz lub kilkakrotnie przycisk „Timer” (D1); na wyświetlaczu pojawi się czas opóźnienia w godzinach (0 -> 1 -> 2 -> ... -> 23 -> 24 -> 0 -> 1 -> ...) do wyłączenia urządzenia.

Po wybraniu żądanej wartości odczekać kilka sekund, dopóki nie zostanie zapisana wartość, po upływie której urządzenie wyłączy się (OFF); dioda LED (L1) zaświeci się na zielono.

W trybie „OFF” wcisnąć raz lub kilkakrotnie przycisk „Timer” (D1); na wyświetlaczu pojawi się czas opóźnienia w godzinach (0 -> 1 -> 2 -> ... -> 23 -> 24 -> 0 -> 1 -> ...) do włączenia urządzenia.

Po wybraniu żądanej wartości odczekać kilka sekund, aby umożliwić zapisanie ustawionej wartości, po upływie której urządzenie uruchomi się (ON); dioda LED (L1) zaświeci się na zielono.

Aby skasować zaprogramowanie funkcji „Timer”, wcisnąć raz lub kilkakrotnie przycisk „Timer” (D1) do momentu wybrania wartości „0” lub wcisnąć przycisk „ON/ OFF” (D6).

3.2.e - Aktywacja wyświetlacza

Jednoczesne wciśnięcie przycisków „Ustawienie poziomu wilgotności” (D4) i „Led” (D3) umożliwia wyświetlenie na wyświetlaczu temperatury zmierzonej w pomieszczeniu.

Wyświetlacz (4b) wskazuje poziom wilgotności poprzez zmianę koloru:

| | |
|-------------------|------------------------|
| Wilgotność >70% | kolor Czerwony |
| Wilgotność 50-70% | Kolor zielony |
| Wilgotność < 50% | kolor Niebieski |

Po około 20 sekundach nieużywania żadnych przycisków, wyświetlacze automatycznie redukują swoją jasność. Po wciśnięciu przycisku „Led” (D3) następuje wyłączenie wyświetlaczy i aktywnych diod LED, urządzenie kontynuuje pracę.

3.2.f - Ustawienie poziomu wilgotności

Wcisnąć przycisk „Ustawienie poziomu wilgotności” (D4), aby wybrać poziom żądany wilgotności w otoczeniu:

„CO” (Cykl ciągły) ---> 30% ---> 35% ---> ... ---> 85% ---> 90% ---> „CO” (Cykl ciągły) ---> ..

Wartość ustawiana musi mieścić się w zakresie od 30% do 90% w odstępach 5%.

Po określonym okresie pracy, gdy wartość procentowa wilgotności w otoczeniu będzie niższa od ustawionej, nastąpi chwilowe zatrzymanie sprężarki.

Gdy poziom wilgotności w otoczeniu będzie równy lub wyższy ustawionemu minimalnemu poziomowi, po trzech minutach (czas ochrony sprężarki) nastąpi uruchomienie sprężarki.

Podczas pracy urządzenia (tryb ON) można okresowo przerywać osuszanie w celu przeprowadzenia odszraniania wymiennika ciepła.

 **Po włączeniu urządzenie rozpocznie pracę w trybie „Osuszania”.**

3.2.g - Funkcja Child Lock (Blokada bezpieczeństwa)

Po wciśnięciu przycisku „Led” (D3) na około 5 sekund, następuje aktywacja funkcji „Blokada bezpieczeństwa”; włącza się dioda LED (L5). W tym stanie wszystkie przyciski są zablokowane.

Ponownie wcisnąć przycisk „Led” (D3) na około 5 sekund, aby dezaktywować funkcję.

3.2.h - Funkcja Wifi

Po wciśnięciu przycisku „Speed” (D5) na około 5 sekund następuje aktywacja funkcji „Wifi”; dioda LED (L6) zaczyna migać.



Gdy urządzenie połączy się ze smartfonem, dioda LED (L6) przestanie migać i będzie włączona na stałe na wyświetlaczu.



Instrukcje dotyczące podłączenia do sieci WiFi i korzystania z aplikacji są dostępne na stronie www.olimpiasplendid.it w obszarze download.

3.2.i - Funkcja Oscylacji

Po wciśnięciu przycisku „tryb” (D2) na około 3 sekundy, następuje aktywacja/dezaktywacja funkcji oscylacji klapy (2a).

3.3 - WYBÓR TRYBU PRACY

3.3.a - Tryb Laundry

Po wciśnięciu przycisku „Laundry” (D2) urządzenie uaktywni się w trybie „CO” (cykl ciągły); sprężarka i wentylator będą kontynuować pracę niezależnie od wykrytego poziomu wilgotności. W tym trybie wentylator pracuje na maksymalnej prędkości.

3.3.b - Tryb Osuszania

Po wciśnięciu przycisku „Osuszanie” (D2) urządzenie uruchomi się z wartością procentową wilgotności ustaloną podczas ostatniego użycia; aby ją zmienić wcisnąć przycisk „Ustawienie poziomu wilgotności” (D4).

3.4 - ODPROWADZANIE WODY

3.4.a - Opróżnianie zbiornika

- Gdy zaświeci się dioda LED „Pełnego zbiornika wody” (L9), urządzenie zatrzyma się, włączy się sygnał dźwiękowy i będzie konieczne opróżnienie zbiornika wody (7).
- Wyjąć dwoma rękami zbiornik (7) z korpusu urządzenia (rysunek 7).
- Opróżnić zbiornik (7).



Aby prawidłowo opróżnić zbiornik (7), podnieść wpust (7b) i pozwolić wodzie wypłynąć. Przed włożeniem zbiornika (7) na miejsce zamknąć wpust (7b) (rysunek 8).

- Prawidłowo umieścić zbiornik (7) w korpusie urządzenia, w przeciwnym razie będzie się świecić dioda LED (L9) i urządzenie nie będzie działać.

3.4.b - Odprowadzanie wody w trybie ciągłym

- W razie potrzeby dostarczony przewód (14) można podłączyć do złącza (13) w celu ciągłego odprowadzania wody zebranej podczas osuszania.
- **Wyłączyć urządzenie i wyciągnąć wtyczkę z gniazdka zasilającego.**
- Podłączyć gumowy przewód (14) o średnicy wewnętrznej 10mm do złącza (13) (rysunek 9).
- Zaleca się przymocowanie przewodu (14) do złącza (13) za pomocą zacisku (niedołączony do zestawu).
- Prawidłowo umieścić zbiornik (7) w korpusie urządzenia, przeciągając przewód (14) przez odpowiednie gniazdo w zbiorniku (7), w przeciwnym razie będzie się świecić dioda LED (L9) i urządzenie nie będzie działać.



Upewnić się, że gumowy przewód (14) nie przekracza wysokości złącza spustowego, w przeciwnym razie woda zalegająca w urządzeniu może spowodować nieprawidłowe działanie urządzenia, uszkodzenie urządzenia i/lub niebezpieczne warunki pracy.



Podczas pracy w trybie ciągłego odprowadzania wody nie wyciągać zbiornika wody.



Alarm pełnego zbiornika nie wykrywa ewentualnych problemów spowodowanych zewnętrznym spustem wody. Nadzór jest konieczny, aby zapobiec awariom, uszkodzeniu sprzętu i/lub niebezpiecznym warunkom pracy.

3.5 - BLACKOUT

W przypadku awarii zasilania (blackout) po przywróceniu zasilania urządzenie wznawia pracę w trybie, w którym pracowało wcześniej.

4 - KONSERWACJA I CZYSZCZENIE



Przed przystąpieniem do czyszczenia lub konserwacji urządzenia należy wyjąć wtyczkę z gniazdka i poczekać na zatrzymanie wirnika.

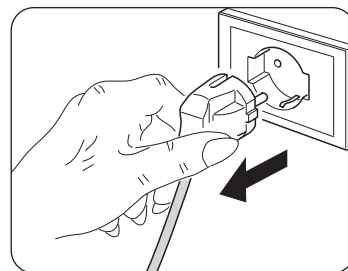

4.1 - CZYSZCZENIE

4.1.a - Czyszczenie urządzenia

- Do czyszczenia urządzenia używać suchej szmatki.
- Jeśli urządzenie jest bardzo brudne, do czyszczenia jego zewnętrznej części można użyć szmatki zwilżonej letnią wodą (maks. 50°C) z łagodnym detergentem. Wytrzeć suchą ściereczką.
- Za pomocą odkurzacza usunąć kurz z kratki wlotu i wylotu powietrza.



Przed włożeniem wtyczki do gniazdka prądu upewnić się, czy urządzenie jest całkowicie suche.



Nie używać szmatek nasączonych środkami chemicznymi lub antystatycznymi do czyszczenia urządzenia. Nie używać benzyny, rozpuszczalników, pasty polerskiej lub podobnych środków. Takie produkty mogą powodować pękanie lub deformację plastikowej powierzchni.



Do czyszczenia urządzenia nie używać oleju, środków chemicznych ani produktów ściernych.



Nie myć lub zanurzać urządzenia w wodzie.



W przypadku nieprawidłowego działania nie próbować demontować urządzenia; zawsze skontaktować się ze sprzedawcą lub serwisem technicznym.

4.2 - CZYSZCZENIE FILTRA

Zaleca się czyszczenie filtra co dwa tygodnie pracy.

- **Wyłączyć urządzenie i wyciągnąć wtyczkę z gniazdka zasilającego.**
- Wyciągnąć kratkę (5).
- Wyjąć filtr (10) (rysunek 10).
- Wyczyścić filtr (10), po obu stronach (10a) i (10b), używając odkurzacza lub pędzla z miękkim włosiem, w celu usunięcia kurzu (rysunek 11).



Nie wolno myć filtra (10).



NIE używać urządzenia, jeśli filtr (10) jest uszkodzony; należy go wymienić.

- Prawidłowo umieścić filtr (10) w obudowie.
- Odkurzyć ewentualne kłaczki z kratki (5).



Nie używać urządzenia bez kratki (5) lub filtra (10).

4.3 - CZYSZCZENIE ZBIORNIKA

- Jeśli zbiornik wody jest brudny, wymyć go zimną lub letnią wodą.
- **Wyłączyć urządzenie i wyciągnąć wtyczkę z gniazdka zasilającego.**
- Wyciągnąć zbiornik (7).
- Postępować zgodnie z opisem z punktu „3.4.a”.



Nie używać środków czyszczących, ostrych gąbek, szmatek nasączonych środkami chemicznymi, benzyny, benzenów, rozcieńczalników ani innych rozpuszczalników, ponieważ mogą one zarysować i uszkodzić zbiornik oraz spowodować wycieki wody.

5 - PRZECHOWYWANIE URZĄDZENIA

Jeśli urządzenie nie będzie używane przez dłuższy okres czasu lub w przypadku prac, które mogą powodować powstawanie dużej ilości kurzu, zaleca się wykonanie następujących czynności:

- **Wyłączyć urządzenie i wyciągnąć wtyczkę z gniazdka zasilającego.**
- Opróżnić pozostałą w zbiorniku wodę.
- Zwinąć przewód zasilający i umieścić go w zbiorniku wody (po upewnieniu się, że zbiornik wody jest całkowicie suchy).
- Wyczyścić filtr.
- Umieścić w chłodnym, suchym miejscu chronionym przed wilgocią.

6 - DANE TECHNICZNE

Sprawdzić wskazane poniżej dane techniczne na tabliczce znamionowej umieszczonej na produkcie (rysunek 2):

| | | | |
|--------------------|---------------|----------------|-----------------|
| Napięcie zasilania | Pobierana moc | Klasa izolacji | Waga urządzenia |
|--------------------|---------------|----------------|-----------------|

7 - NIEPRAWIDŁOWOŚCI I ROZWIĄZANIA

PRZED SKONTAKTOWANIEM SIĘ Z SERWISEM TECHNICZNYM

Przed skontaktowaniem się z serwisem należy zapoznać się z poniższą listą.

Lista opisuje najczęstsze problemy, które nie są spowodowane wadami produkcyjnymi lub materiałowymi.

Praca w niskiej temperaturze z funkcją automatycznego odszraniania

Urządzenie jest wyposażone w funkcję automatycznego odszraniania (wskazywaną podświetleniem odpowiedniej diody LED „L4”), która w odpowiednich przedziałach czasowych i kontrolując temperaturę środowiska, reguluje pracę urządzenia.

| PROBLEM | MOŻLIWE PRZYCZYNY | SUGEROWANE ROZWIĄZANIA |
|---|---|--|
| Urządzenie nie działa. | Kabel zasilający odłączony. | Włożyć wtyczkę do gniazdka elektrycznego i upewnić się, że jest obecne napięcie elektryczne. |
| | Dioda LED pełnego zbiornika jest włączona (zbiornik pełny lub nieprawidłowo ustawiony). | Opróżnić zbiornik i prawidłowo włożyć go do korpusu urządzenia. |
| | Temperatura otoczenia poza maksymalnym zakresem roboczym urządzenia. | Została aktywowana funkcja zabezpieczająca. Urządzenie nie działa w takich temperaturach. |
| | Zabezpieczenie sprężarki jest aktywne (jednostka nie może pracować). | |
| Funkcja osuszania nie działa lub jednostka często włącza się/wyłącza. | Filtr zatkany. Filtr uszkodzony. | Wyczyścić filtr. Wymienić filtr. |
| | Otwarte drzwi lub okno. | Zamknąć drzwi i/lub okno. |
| | Kratki wlotu i wylotu powietrza są zatkane. | Usunąć przeszkody lub wyczyścić kratki wlotu i wylotu powietrza. |
| | Pomieszczenie jest zbyt duże lub poziom wilgotności jest zbyt wysoki. | Jeśli to możliwe, usunąć lub zmniejszyć poziom wilgotności. |
| Urządzenie emituje hałas. | Jest przechylone lub niestabilne. | Ustawić urządzenie na równej i stabilnej powierzchni (redukcja drgań). |
| | Filtr zatkany. Filtr uszkodzony. | Wyczyścić filtr. Wymienić filtr. |
| Wyświetlacz pokazuje E1. | Usterka czujnika temperatury. | Skontaktować się z centrum serwisowym. |
| Nie działają przyciski na panelu sterowania. | Aktywny tryb „Child Lock”. | Wyłączyć tryb „Child Lock”. |



| | |
|--|-----------|
| 0 - AVERTIZĂRI | 2 |
| 0.1 - INFORMAȚII GENERALE | 2 |
| 0.2 - SIMBOLURI..... | 2 |
| 0.2.1 - Pictograme editoriale..... | 2 |
| 0.3 - AVERTIZĂRI GENERALE | 3 |
| 0.4 - FOLOSIRE PREVĂZUTĂ..... | 5 |
| 0.5 - FOLOSIRE NEPREVĂZUTĂ ȘI POTENȚIAL PERICULOASĂ..... | 5 |
| 0.6 - AVERTIZĂRI PENTRU GAZUL REFRIGERANT R290 | 6 |
| 1 - DESCRIERE APARAT | 10 |
| 1.1 - CARACTERISTICI | 10 |
| 1.2 - IDENTIFICAREA PĂRȚILOR PRINCIPALE | 10 |
| 2 - INSTALARE | 10 |
| 2.1 - TRANSPORTUL APARATULUI | 10 |
| 2.2 - AVERTIZĂRI | 11 |
| 2.3 - INSTALARE APARAT | 11 |
| 2.4 - CONECTARE ELECTRICĂ..... | 11 |
| 3 - FOLOSIREA APARATULUI..... | 12 |
| 3.1 - SIMBOLURI ȘI BUTOANE PANOU DE CONTROL..... | 12 |
| 3.2 - FUNCȚIONAREA APARATULUI | 12 |
| 3.2.a - Operațiuni preliminare | 12 |
| 3.2.b - Buton ON/OFF | 12 |
| 3.2.c - Viteză ventilator..... | 13 |
| 3.2.d - Funcție Timer..... | 13 |
| 3.2.e - Activare display | 13 |
| 3.2.f - Setare nivel de umiditate..... | 13 |
| 3.2.g - Funcție Child Lock (Siguranță copii)..... | 13 |
| 3.2.h - Funcție Wifi..... | 14 |
| 3.2.i - Funcție Oscilație..... | 14 |
| 3.3 - SELECTARE MOD | 14 |
| 3.3.a - Mod Laundry | 14 |
| 3.3.b - Mod dehumidificare | 14 |
| 3.4 - EVACUARE APĂ..... | 14 |
| 3.4.a - Goliți rezervorul | 14 |
| 3.4.b - Evacuare apă în continuu..... | 14 |
| 3.5 - BLACKOUT | 15 |
| 4 - ÎNTREȚINERE ȘI CURĂȚARE..... | 15 |
| 4.1 - CURĂȚARE..... | 15 |
| 4.1.a - Curățarea aparatului..... | 15 |
| 4.2 - CURĂȚAREA FILTRULUI | 15 |
| 4.3 - CURĂȚAREA REZERVORULUI..... | 15 |
| 5 - DEPOZITAREA APARATULUI | 16 |
| 6 - DATE TEHNICE | 16 |
| 7 - PROBLEME ȘI SOLUȚII | 16 |

IMAGINI

Ilustrațiile sunt grupate în primele pagini ale manualului



0 - AVERTIZĂRI

0.1 - INFORMAȚII GENERALE

În primul rând, dorim să vă mulțumim că ați decis să alegeți un aparat produs de compania noastră.

0.2 - SIMBOLOGIE









Pictogramele prezentate în capitolul următor permit furnizarea rapidă și clară a informațiilor necesare pentru utilizarea corectă a aparatului în condiții de siguranță.

0.2.1 - Pictograme editoriale

| | |
|--|---|
| | Indică faptul că documentul de față trebuie citit cu atenție înainte de instalarea și/ sau utilizarea aparatului. |
| | Indică faptul că documentul de față trebuie citit cu atenție înainte de orice operațiune de întreținere și/sau de curățare. |
| | Indică faptul că pot exista informații suplimentare în manualele anexate. |
| | Indică faptul că informațiile sunt disponibile în manualul de utilizare sau în manualul de instalare. |
| | Indică faptul că personalul responsabil cu asistența trebuie să manipuleze aparatul în conformitate cu manualul de instalare. |
| | Indică faptul că aparatul utilizează refrigerant inflamabil. Dacă refrigerantul se scurge și este expus la o sursă externă de aprindere, există riscul de incendiu. |
| | Semnaleză personalului în cauză că operațiunea descrisă prezintă, dacă nu este efectuată cu respectarea normelor de siguranță, riscul de a suferi un șoc electric. |
| | Semnaleză personalului în cauză că operațiunea descrisă prezintă, dacă nu este efectuată cu respectarea normelor de siguranță, riscul de a suferi daune fizice. |
| | Semnaleză personalului în cauză că operațiunea descrisă prezintă, dacă nu este efectuată cu respectarea normelor de siguranță, riscul de a suferi arsuri cauzate de contactul cu componente la temperaturi ridicate. |
| | Paragrafele precedate de acest simbol conțin informații și prescripții foarte importante, în special în ceea ce privește siguranța. Nerespectarea poate duce la: <ul style="list-style-type: none">- pericol pentru securitatea operatorilor- pierderea garanției contractuale- declinarea răspunderii din partea companiei producătoare. |
| | Marchează acțiuni care nu trebuie făcute sub nicio formă. |
| | Semnaleză personalului în cauză că acoperirea aparatului este interzisă pentru a preveni supraîncălzirea. |

0.3 - AVERTIZĂRI GENERALE

CÂND UTILIZAȚI ECHIPAMENTE ELECTRICE, RESPECTAȚI MEREU PRECAUȚIILE DE SIGURANȚĂ DE BAZĂ PENTRU A REDUCE RISCURILE DE ÎNCENDIU, ȘOCURILE ELECTRICE ȘI VĂTĂMĂRILE PERSOANELOR, INCLUSIV URMĂTOARELE:

-  1. Document rezervat conform legii cu interzicerea reproducerii sau transmiterii către terți fără autorizarea explicită a companiei OLIMPIA SPLENDID.
Aparatele pot suferi actualizări și, prin urmare, pot avea caracteristici diferite de cele prezentate, fără a aduce un prejudiciu textelor cuprinse în acest manual.
-  2. Citiți cu atenție manualul de față înainte de a efectua orice operațiune (instalare, întreținere, utilizare) și respectați cu strictețe ceea ce este descris în respectivele capitole.
-  3. Păstrați această broșură cu grijă pentru orice consultare ulterioară.
4. După îndepărtarea ambalajului, asigurați-vă că aparatul este intact; elementele ambalajului nu trebuie lăsate la îndemâna copiilor deoarece reprezintă surse potențiale de pericol.
5. **COMPANIA PRODUCĂTOARE NU ÎȘI ASUMĂ RESPONSABILITATEA PENTRU DAUNELE CAUZATE PERSOANELOR SAU LUCRURILOR CA URMARE A NERESPECTĂRII NORMELOR CONȚINUTE ÎN MANUALUL DE FAȚĂ.**
6. Compania producătoare își rezervă dreptul de a aduce modificări în orice moment la modelele sale, fără a schimba caracteristicile esențiale descrise în manualul de față.
-  7. Întreținerea aparatelor de dezumidificare a aerului, precum acesta, poate fi periculoasă deoarece în interiorul acestui aparat există un gaz refrigerant sub presiune și componente electrice aflate sub tensiune.
Prin urmare, toate intervențiile de întreținere (cu excepția curățării filtrelor) trebuie efectuate numai de către personal autorizat și calificat.
8. Instalările efectuate fără respectarea avertismentelor furnizate în manualul de față și utilizarea fără respectarea limitelor de temperatură prescrise vor anula garanția.
9. Întreținerea ordinară a filtrelor, curățarea generală externă pot fi efectuate și de către utilizator, deoarece acestea nu implică operațiuni dificile sau periculoase.
10. În timpul montării și pentru fiecare operațiune de întreținere, este necesar să se respecte precauțiile menționate în manualul de față și pe etichetele aplicate pe interior sau pe aparat, precum și să se ia toate măsurile de precauție sugerate de bunul simț și de Reglementările de siguranță în vigoare la locul de instalare.
-  11. În cazul în care înlocuiți componentele, utilizați numai piese de schimb originale OLIMPIA SPLENDID.
-  12. Dacă aparatul rămâne nefolosit o perioadă îndelungată sau în camera cu aer condiționat nu se află nimeni, pentru a evita accidente, este indicat să deconectați sursa de alimentare electrică.
-  13. Nu utilizați detergenți lichizi sau corozivi pentru curățarea aparatului, nu pulverizați apă sau alte lichide pe aparat deoarece acestea ar putea deteriora componentele din plastic sau ar putea chiar provoca șocuri electrice.
-  14. Nu udați aparatul. Se pot cauza scurtcircuite sau incendii.
Nu scufundați aparatul în apă sau alte lichide.
-  15. În cazul unor anomalii de funcționare (de exemplu: zgomot anormal, miros neplăcut, fum, creștere anormală a temperaturii, scurgeri electrice, etc.) opriți imediat aparatul și deconectați ștecherul de la priză.
În caz de reparații, contactați numai centrele de asistență tehnică autorizate de producător și solicitați utilizarea de piese de schimb originale. Nerespectarea indicațiilor de mai sus poate compromite siguranța aparatului.
16. Nu lăsați aparatul în funcțiune dacă există uși sau ferestre deschise.



17. Nu deconectați ștecherul în timpul funcționării. Risc de incendiu sau șocuri electrice.
18. Nu așezați obiecte grele sau calde pe aparat.
Nu vă așezați și nu vă urcați pe aparat.
19. Înainte de conectarea electrică a aparatului, asigurați-vă că datele plăcuței corespund cu cele ale rețelei de distribuție electrică. Priza de curent trebuie să fie legată la pământ. Plăcuța (11) este amplasată pe partea laterală a aparatului (Fig.2).
20. Instalați aparatul conform instrucțiunilor producătorului. Instalarea incorectă poate cauza daune persoanelor, animalelor sau lucrurilor față de care producătorul nu poate fi considerat responsabil.



21. Nu utilizați aparatul într-o zonă închisă, cum ar fi într-un dulap, deoarece ar putea provoca un incendiu.
22. În caz de incompatibilitate între priză și ștecherul aparatului, solicitați înlocuirea prizei cu alta de tip adecvat de către personal calificat profesional care să se asigure că secțiunea cablurilor prizei este adecvată pentru puterea absorbită de aparat. În general, utilizarea adaptoarelor și/sau prelungitoarelor nu este recomandată; dacă nu se poate evita utilizarea acestora, trebuie să se respecte normele de siguranță în vigoare și intensitatea curentului (A) nu trebuie să fie mai mică decât intensitatea maximă a aparatului.
23. Acest aparat NU este conceput pentru a funcționa prin intermediul unui temporizator extern sau cu un sistem separat de telecomandă.
24. Folosiți mereu aparatul numai în poziție verticală.
25. Nu blocați în niciun fel grilajele de intrare și evacuare a aerului.
26. Nu introduceți obiecte străine în grilajele de intrare și evacuare a aerului, deoarece există riscul de șocuri electrice, incendiu sau deteriorare a aparatului.
27. Nu utilizați aparatul:
 - cu mâinile ude sau umede;
 - cu picioarele goale.
28. Nu trageți de cablul de alimentare sau de aparat pentru a scoate ștecherul din priză.
29. Nu utilizați aparatul sub lumina directă a soarelui sau lângă surse de căldură, cum ar fi soba, caloriferul sau radiatorul (Fig.3)
30. Nu utilizați aparatul în apropierea aparatelor cu gaz (Fig.3)
31. Nu utilizați aparatul în apropierea perdelelor, deoarece materialul ar putea fi aspirat în prizele de aer (Fig.5).
32. Așezați întotdeauna aparatul pe o suprafață stabilă, plană și netedă.
33. Lăsați cel puțin 20cm de spațiu liber pe părțile laterale și în spatele aparatului și lăsați cel puțin 30cm de spațiu liber deasupra aparatului (Fig.1).
34. Nu așezați aparatul în apropierea unei prize electrice (Fig.4).
35. Accesul la priză trebuie să fie simplu, astfel încât ștecherul să poată fi deconectat cu ușurință în caz de urgență.
36. Nu manipulați ștecherul cu mâinile ude.
37. Nu îndoiți excesiv, nu răsuciți, nu trageți și nu deteriorați cablul de alimentare.
38. Nu întindeți cablul de alimentare sub covoare, păături sau ghidaje. Aranjați cablul în zone fără trafic pentru a evita împiedicarea.
39. Deconectați cablul când aparatul nu este utilizat pentru o perioadă lungă de timp și/sau când nimeni nu este acasă.
40. Nu utilizați aparatul în aer liber sau pe suprafețe umede. Evitați vărsarea de lichide pe aparat. Nu utilizați aparatul lângă chiuvete sau robinete.
41. Nu înclinați aparatul pe nicio latură deoarece apa care eventual se scurge l-ar putea deteriora.
 - 41a. Aruncați apa care s-a acumulat în rezervor. Dacă este instalat, furtunul de scurgere trebuie să fie orientat în jos pentru a garanta că apa de condens este evacuată continuu.
42. Curățați aparatul cu o cârpă umedă; nu utilizați produse sau materiale abrazive. Pentru curățarea filtrelor, consultați paragraful corespunzător.
43. Cea mai frecventă cauză a supraîncălzirii este depunerea de praf sau puf în aparat. Îndepărtați în mod regulat aceste acumulări prin deconectarea aparatului de la priză și aspirând grilajele.

44. Nu utilizați aparatul în medii cu schimbări semnificative de temperatură, deoarece în interiorul acestuia se poate forma condens.
 45. Instalați aparatul la cel puțin 2 metri distanță față de alte aparate electronice (TV, radio, computer, dvd, etc.) pentru a evita interferențele (Fig.6).
 46. Nu utilizați aparatul dacă în încăperea a fost pulverizat recent insecticid pe bază de gaz sau dacă există dispozitive de aromaterapie, vapori chimici sau reziduuri uleioase.
 47. Nu utilizați aparatul fără filtrele poziționate corect.
 48. Demontarea, repararea sau transformarea de către o persoană neautorizată ar putea cauza daune grave și anula garanția producătorului.
 49. Nu utilizați aparatul în caz de defecțiune sau funcționare defectuoasă, în cazul în care cablul sau ștecherul sunt deteriorate sau dacă a fost scăpat sau deteriorat în vreun fel. Opritiți aparatul, deconectați ștecherul de la priză și efectuați verificarea din partea unui personal calificat profesional.
 50. Nu demontați și nu faceți nicio modificare la aparat.
 51. În caz de scurgeri de gaz de la alte aparaturi, aerisiți bine încăperea înainte de a utiliza aparatul.
 52. Utilizați aparatul în medii cu o temperatură cuprinsă între 5°C și 32°C.
 53. Repararea pe cont propriu a aparatului este extrem de periculoasă.
 54. Dacă decideți să nu mai utilizați un aparat de acest tip, vă recomandăm să îl scoateți din uz prin tăierea cablului de alimentare, după ce ați scos ștecherul din priză. De asemenea, se recomandă să se transforme în elemente inofensive acele părți ale aparatului care ar putea constitui un pericol, în special pentru copiii care ar putea folosi aparatul scos din uz pentru a se juca.
 55. Nu lăsați aparatul expus la agenți atmosferici (ploaie, soare etc.).
 56. Nu utilizați aparatul în imediata apropiere a căzii, a dușului sau piscinei.
- Tip și caracteristici siguranțe: AT; 2A



0.4 - FOLOSIRE PREVĂZUTĂ

- Aparatul trebuie să fie utilizat exclusiv ca ventilator sau ca dezumidificator, cu unicul scop de a face confortabilă temperatura încăperii în care vă aflați.
- Acest aparat este destinat numai pentru uz casnic sau de acasă natură.
- Folosirea necorespunzătoare a aparatului implicând orice daune cauzate persoanelor, lucrurilor sau animalelor exonerează OLIMPIA SPLENDID de orice răspundere.

0.5 - FOLOSIRE NEPREVĂZUTĂ ȘI POTENȚIAL PERICULOASĂ

- Dezumidificatoarele nu trebuie să fie instalate în medii cu prezență de gaze inflamabile, gaze explozive, în medii foarte umede (spălătorii, sere, etc.), sau în încăperi în care există alte utilaje care generează căldură puternică, în apropiere de o sursă de apă sărată sau apă sulfuroasă.



- NU folosiți gaz, benzină sau alte lichide inflamabile în apropierea aparatului.





Acest produs trebuie utilizat numai în conformitate cu specificațiile indicate în manualul de față. Orice utilizare diferită de cea specificată poate cauza vătămări grave. **COMPANIA PRODUCĂTOARE NU ÎȘI ASUMĂ RESPONSABILITATEA PENTRU DAUNELE CAUZATE PERSOANELOR SAU LUCRURILOR CA URMARE A NERESPECTĂRII NORMELOR CONȚINUTE ÎN MANUALUL DE FAȚĂ.**

0.6 - AVERTIZĂRI PENTRU GAZUL REFRIGERANT R290

1. APARATUL CONȚINE GAZ R290 (CLASA DE ÎNFLAMABILITATE A3)
2. APARATUL TREBUIE DEPOZITAT ÎNTR-O ÎNCĂPERE BINE VENTILATĂ, UNDE DIMENSIUNEA ÎNCĂPERII CORESPUNDE MĂSURILOR SPECIFICATE PENTRU UTILIZAREA APARATULUI.
3. APARATUL TREBUIE INSTALAT, UTILIZAT ȘI CONSERVAT ÎNTR-O ÎNCĂPERE CU O SUPRAFAȚĂ MAI MARE DECÂT CEA DIN TABEL.

| | | | | | | | | | |
|---|-------|-------|-------|-------|-------|-------|-------|-------|-------|
| Cantitate de gaz R290 în Kg (vezi eticheta de date de pe aparat) | 0,045 | 0,050 | 0,055 | 0,060 | 0,065 | 0,070 | 0,075 | 0,080 | 0,085 |
| Dimensiunea minimă a încăperii pentru utilizare și depozitare (m ²) | 4 | 4 | 4 | 4 | 5 | 5 | 5 | 5 | 6 |

4. ACEȘT APARAT CONȚINE O CANTITATE DE GAZ REFRIGERANT R290 EGALĂ CU CEA INDICATĂ PE ETICHETA DATE DE PE APARAT.
5. APARATUL TREBUIE DEPOZITAT ÎNTR-O ÎNCĂPERE ÎN CARE SĂ NU EXISTE SURSE DE APRINDERE CARE FUNCȚIONEAZĂ CONTINUU (DE EXEMPLU: FLĂCĂRI DESCHISE, APARATE CU GAZ SAU ÎNCĂLZITOARE ELECTRICE).
6. Nu perforați și nu ardeți.
7. Rețineți că refrigeranții pot fi inodori.
8. R290 este un refrigerant care respectă directivele europene de mediu. Nu perforați nicio parte a circuitului refrigerantului.
9. Nu utilizați mijloace pentru accelerarea procesului de dezghețare sau pentru curățare, cu excepția celor recomandate de producător.
10. Pentru dezghețarea și curățarea aparatului, nu folosiți alte instrumente decât cele recomandate de producător.
11. Dacă aparatul este instalat, utilizat sau conservat într-o zonă neaerisită, încăperea trebuie proiectată astfel încât să prevină acumularea de scurgeri de refrigerant din cauza radiatoarelor electrice, a sobelor sau a altor surse de aprindere.
12. Respectați normele naționale privind gazul.
13. Păstrați orificiile de ventilație neblocați.
14. Aparatul trebuie depozitat astfel încât să se evite daunele mecanice.
15. Orice persoană care lucrează pe sau în interiorul unui circuit refrigerant trebuie să dețină un certificat valabil care să ateste competența acelei persoane de a manipula refrigeranții în siguranță, în conformitate cu o specificație de evaluare recunoscută la nivel de sector.
16.  **Întreținerea trebuie efectuată numai conform recomandărilor producătorului aparatului. Operațiunile de întreținere și reparație care necesită asistența unui alt personal specializat trebuie efectuate sub supravegherea unei persoane competente în materie de utilizare a refrigeranților inflamabili.**
17. TRANSPORTUL ECHIPAMENTELOR CARE CONȚIN REFRIGERANȚI ÎNFLAMABILI
Consultați reglementările privind transportul.
18. MARCAREA ECHIPAMENTELOR CU SIMBOLURI
Consultați reglementările locale.
19. ELIMINAREA ECHIPAMENTELOR CARE UTILIZEAZĂ REFRIGERANȚI ÎNFLAMABILI
Consultați reglementările naționale.
20. DEPOZITAREA ECHIPAMENTELOR/DISPOZITIVELOR
Depozitarea echipamentului trebuie să respecte instrucțiunile producătorului.
21. DEPOZITAREA ECHIPAMENTULUI AMBALAT (NEVÂNDUT)
Ambalajul trebuie construit astfel încât deteriorarea mecanică a echipamentului din interiorul acestuia să nu provoace o pierdere de refrigerant.
Numărul maxim de părți ale echipamentului care pot fi depozitate împreună este indicat de reglementările locale.

22.  **INFORMAȚII PRIVIND ÎNTREȚINEREA**
 - a) **Controale ale zonei**
Înainte de a începe să efectuați operațiuni la sistemele care conțin refrigeranți inflamabili, trebuie efectuate controale de siguranță pentru a vă asigura că riscul de aprindere este minim. Respectați următoarele măsuri de precauție pentru a efectua orice operațiuni de reparație la sistemul refrigerant înainte de a-l folosi.

- b) Procedura de lucru
Lucrările trebuie efectuate sub control pentru a minimiza riscul prezenței de gaz sau vapori inflamabili în timpul executării acestora.
- c) Zona de lucru generală
Tot personalul responsabil de întreținere și ceilalți operatori prezenți în zona de lucru trebuie să fie instruiți cu privire la natura lucrărilor în curs. Evitați să lucrați în spații limitate. Zona din jurul zonei de lucru trebuie să fie o zonă secționată. Asigurați-vă că zona este sigură datorită controlului materialului inflamabil.
- d) Verificarea prezenței refrigerantului
Zona trebuie controlată utilizând un detector de refrigerant adecvat înainte și în timpul lucrărilor pentru a vă asigura că operatorul este conștient de prezența atmosferelor potențial inflamabile. Asigurați-vă că echipamentul pentru detectarea scurgerilor este adecvat pentru folosirea cu refrigeranți inflamabili, respectiv că nu produce scânteii, este etanșat corespunzător sau intrinsec sigur.
- e) Prezența stingătoarelor de incendiu
În cazul în care trebuie efectuată orice lucrare la cald asupra echipamentului de refrigerare sau asupra oricărei părți asociate cu acesta, trebuie să fie disponibil echipamentul adecvat antiincendiu. Păstrați întotdeauna un stingător cu pulbere uscată sau CO₂ lângă zona de încărcare.
- f) Absența surselor inflamabile
Toți operatorii care efectuează lucrări la sistemul de refrigerare care implică expunerea unei țevi care conține sau a conținut refrigerant inflamabil nu trebuie să utilizeze sursele inflamabile astfel încât să cauzeze un incendiu sau o explozie. Toate sursele inflamabile posibile, inclusiv consumul de țigări, trebuie ținute suficient de departe de locul de instalare, reparare, îndepărtare și eliminare când refrigerantul inflamabil ar putea fi eliberat în spațiul înconjurător. Înainte de începerea lucrărilor, zona din jurul echipamentului trebuie examinată pentru a vă asigura că nu există elemente inflamabile sau riscuri de aprindere. Utilizați semnalizare antifum.
- g) Zonă ventilată
Asigurați-vă că zona de instalare este în aer liber sau ventilată adecvat înainte de a porni sistemul sau de a efectua orice lucrare la cald. Gradul de ventilație trebuie să fie prezent pe toată perioada în care se efectuează lucrarea. Ventilația trebuie să poată dispersa în siguranță orice refrigerant eliberat și, de preferință, să-l scoată în exterior în atmosferă.
- h) Controale pe echipamentul de refrigerare
Atunci când componentele electrice sunt înlocuite, acestea trebuie să fie adecvate pentru folosire și să respecte specificațiile indicate. Instrucțiunile producătorului privind întreținerea și asistența trebuie întotdeauna respectate. Dacă aveți îndoieli, consultați serviciul tehnic al producătorului pentru asistență. Următoarele controale trebuie efectuate pe instalații care utilizează refrigeranți inflamabili: controlați dacă dimensiunea încărcăturii corespunde dimensiunilor încăperii în care sunt instalate părțile care conțin refrigerant; dacă sistemul și orificiile de ventilație funcționează corect și să nu fie blocate; dacă utilizați un circuit refrigerant, verificați prezența refrigerantului în circuitul secundar; dacă marcajul aplicat pe aparat este încă vizibil și lizibil. Marcajele și semnalizările care nu pot fi citite trebuie să fie corectate; dacă furtunile și componentele de refrigerare sunt instalate într-o poziție în care este puțin probabil să fie expuse la orice substanță care ar putea coroda componentele care conțin refrigerant, cu excepția cazului în care aceste componente sunt realizate dintr-un material intrinsec rezistent la coroziune sau dacă sunt protejate corespunzător împotriva acesteia.
- i) Controale pe aparatele electrice
Reparația și întreținerea componentelor electrice trebuie să includă controale inițiale de siguranță și proceduri de inspecție a componentelor. În cazul unei defecțiuni care ar putea compromite siguranța, nu alimentați electric circuitul până când defecțiunea nu a fost rezolvată în mod adecvat. Utilizați o soluție temporară adecvată dacă defecțiunea nu poate fi rezolvată imediat și funcționarea trebuie să continue. Această situație trebuie raportată proprietarului echipamentului pentru ca toate părțile să fie informate. Controalele inițiale de siguranță includ: controlul condensatoarelor ca să fie descărcate; acest control trebuie efectuat în regim de siguranță pentru a evita scânteile; controlul componentelor electrice și cablurilor sub tensiune ca să nu fie expuse în timpul încărcării, resetării sau epurării sistemului; verificați continuitatea conexiunii de legare la pământ.

23. REPARARE COMPONENTE SIGILATE

- a) În timpul reparării componentelor sigilate, toate sursele de alimentare electrică trebuie deconectate de la echipamentul pe care trebuie să se lucreze înainte de a îndepărta orice capac sigilat, etc. În cazul în care este absolut necesar să existe alimentare electrică pe echipament în timpul reparării, un dispozitiv de detectare a scurgerilor care să funcționeze permanent trebuie poziționat în punctul cel mai critic pentru a alerta operatorul cu privire la o situație potențial periculoasă.
- b) Acordați o atenție deosebită următoarelor indicații pentru a vă asigura că nu există o modificare a capacului într-un mod care să afecteze nivelul de siguranță atunci când se lucrează la componentele electrice.

Acestea includ deteriorarea cablurilor, numărul excesiv de conexiuni, terminale neconforme cu specificațiile originale, deteriorarea garniturilor, montarea necorespunzătoare a presetupelor, etc. Asigurați-vă că echipamentul este montat în siguranță. Asigurați-vă că garniturile sau materialele de etanșare nu sunt deteriorate în așa fel încât să nu mai poată împiedica pătrunderea atmosferelor inflamabile. Piese de schimb trebuie să respecte specificațiile producătorului.



Utilizarea sigilantului siliconic ar putea afecta eficacitatea anumitor tipuri de sisteme de detectare a pierderilor. Componentele intrinsec sigure nu trebuie să fie izolate înainte de a lucra pe acestea.

24. REPARAREA COMPONENTELOR INTRINSEC SIGURE

Nu aplicați nicio sarcină inductivă și capacitivă permanentă pe circuit fără a vă asigura că nu depășește tensiunea și curentul maxim admise pentru echipamentul utilizat. Componentele intrinsec sigure sunt singurele pe care se poate opera sub tensiune în prezența unei atmosfere inflamabile. Sistemul de testare trebuie să fie la amperajul corect. Înlocuiți componentele numai cu piese de schimb indicate de producător. Alte părți decât cele indicate ar putea cauza aprinderea refrigerantului în atmosferă după o scurgere.

25. CABLARE

Controlați uzura, coroziunea, presiunea excesivă, vibrațiile, marginile ascuțite sau orice alte efecte ambientale negative ale cablajului. Pe parcursul controlului, țineți cont și de efectele îmbătrânirii sau ale vibrației constante cauzate de elemente precum compresoarele sau ventilatoarele.

26. DETECTARE REFRIGERANȚI INFLAMABILI

Este complet exclusă utilizarea surselor potențiale de aprindere pentru a detecta scurgerile de refrigerant. Nu utilizați flăcări de sudură (sau orice alt sistem de detectare care utilizează o flacără deschisă).

27. METODE DE DETECTARE PIERDERI

Următoarele metode de detectare a scurgerilor sunt considerate acceptabile pentru sistemele care conțin refrigeranți inflamabili. Utilizați detectoare de scurgeri electronice pentru refrigeranți inflamabili, chiar dacă sensibilitatea poate să nu fie adecvată sau ar putea fi necesar să fie recalibrate. (Echipamentul de detectare trebuie calibrat într-o zonă în care nu există refrigerant.) Asigurați-vă că detectorul nu este o sursă potențială de aprindere și că este potrivit pentru refrigerantul utilizat. Echipamentul de detectare a scurgerilor trebuie setat la un procent de LFL al refrigerantului și trebuie calibrat în funcție de refrigerantul utilizat și procentul corespunzător de gaz (maximum 25%) este confirmat. Fluidele de detectare a scurgerilor pot fi utilizate cu majoritatea refrigeranților, dar trebuie evitată utilizarea detergenților care conțin clor, deoarece clorul ar putea reacționa cu refrigerantul și coroda țevile de cupru. Dacă se suspectează o scurgere, toate flăcările deschise trebuie îndepărtate/stinse. Dacă se detectează o scurgere de refrigerant care necesită sudare, recuperați tot refrigerantul din sistem sau izolați-l (prin intermediul supapelor de interceptare) într-o parte a sistemului departe de scurgere. Prin urmare, azotul fără oxigen (OFN) trebuie eliberat în sistem înainte și în timpul procesului de sudare.

28. ÎNDEPĂRTARE ȘI GOLIRE

Utilizați proceduri convenționale atunci când lucrați pe circuitul refrigerant pentru a efectua reparații sau din orice alt motiv. În ciuda acestui fapt, este important să fie respectate cele mai bune practici deoarece trebuie luată în considerare inflamabilitatea. Respectați următoarea procedură:

- Îndepărtați refrigerantul;
- Epurați circuitul cu gaz inert;
- Goliți;
- Epurați din nou cu gaz inert;
- Deschideți circuitul prin tăiere sau sudare.

Încărcarea cu refrigerant trebuie restabilită în cilindrii de recuperare corespunzători. Curățați sistemul cu OFN pentru siguranța în funcționare a unității. Poate fi necesar să repetați această procedură de mai multe ori. Nu folosiți aer comprimat sau oxigen pentru această operațiune.

Curățarea trebuie finalizată prin umplerea vidului din sistem cu OFN și continuând umplerea acestuia până la atingerea presiunii de lucru, apoi dispersând OFN în atmosferă și, în final, readucând sistemul la starea de vid. Repetați procesul până când nu mai rămâne refrigerant în interiorul sistemului. Când se utilizează ultima încărcare OFN, sistemul trebuie adus la presiunea atmosferică pentru a putea fi utilizat. Această operațiune este absolut vitală dacă este necesar să se efectueze operațiuni de sudare pe țevi.

Asigurați-vă că evacuarea pompei de vid nu este aproape de nicio sursă de aprindere și că ventilația este disponibilă.

29. PROCEDURI DE ÎNCĂRCARE

În plus față de procedurile convenționale de încărcare, respectați următoarele cerințe.

Asigurați-vă că nu are loc contaminarea diferiților refrigeranți la încărcarea echipamentului. Țevile trebuie să fie cât mai scurte posibil pentru a reduce la minim cantitatea de refrigerant din interiorul acestora. Cilindrii trebuie ținuti în poziție verticală. Asigurați-vă că sistemul de refrigerare este împământat înainte de a-l încărca cu refrigerant.

Etichetați sistemul odată încărcat (dacă nu a fost deja făcut).

Acordați o atenție maximă pentru a nu supraîncărca sistemul de refrigerare. Testați presiunea cu OFN înainte de a reîncărca sistemul. Efectuați testul de scurgere al sistemului la sfârșitul sarcinii, dar înainte de punerea în funcțiune. Trebuie efectuat un alt test de scurgere înainte de a părăsi locul de instalare.

30. SCOATEREA DIN FUNCȚIUNE

Înainte de a efectua această procedură, este esențial ca tehnicianul să fie familiarizat cu echipamentul și cu toate componentele acestuia. Se consideră bună practică recuperarea în condiții de siguranță a tuturor refrigeranților. Înainte de a efectua această operațiune, prelevați o probă de ulei și de refrigerant în caz că este necesară o analiză înainte de a utiliza din nou refrigerantul recuperat. Este esențial ca energia electrică să fie disponibilă înainte de a începe această procedură.

a) Familiarizarea cu echipamentul și cu funcționarea acestuia.

b) Izolarea electrică a sistemului.

c) Înainte de a efectua această procedură, asigurați-vă că:

- Echipamentul mecanic de manipulare este disponibil, dacă este necesar, pentru manipularea cilindrilor de refrigerant;
- Toate dispozitivele de protecție sunt disponibile și utilizate corect;
- Procesul de recuperare este întotdeauna controlat de către o persoană competentă;
- Echipamentul de recuperare și cilindrii respectă standardele corespunzătoare.

d) Goliți sistemul de refrigerare, dacă este posibil.

e) Dacă nu se poate obține o condiție de vid, utilizați un colector astfel încât refrigerantul să poată fi îndepărtat din diferitele părți ale sistemului.

f) Asigurați-vă că cilindrul este poziționat pe cântare înainte de a efectua recuperarea.

g) Porniți mașina de recuperare și procedați conform instrucțiunilor producătorului.

h) Nu supraîncărcați cilindrii. (Nu mai mult de 80% din volumul de încărcare al lichidului).

i) Nu depășiți presiunea maximă de lucru a cilindrului, nici măcar temporar.

j) Când cilindrii au fost umpluți corect și procesul a fost finalizat, asigurați-vă că cilindrii și echipamentul sunt îndepărtate imediat de la locul de instalare și că toate supapele de izolare ale acestuia sunt închise.

k) Refrigerantul recuperat nu trebuie încărcat într-un alt sistem de refrigerare decât dacă a fost curățat și controlat.

31. ETICHETARE

Echipamentul trebuie să fie etichetat indicând faptul că a fost scos din funcțiune și golit de refrigerant. Datați și semnați eticheta. Asigurați-vă că pe echipament există etichete care indică faptul că acesta conține refrigerant inflamabil.

32. RECUPERARE

Când scoateți refrigerantul dintr-un sistem, fie pentru întreținere, fie pentru scoaterea din funcțiune, eliminarea tuturor refrigeranților în siguranță este considerată o bună practică. Când transferați refrigerantul în cilindri, asigurați-vă că sunt utilizați numai cilindri adecvați pentru recuperarea refrigerantului. Asigurați-vă că este disponibil un număr corect de cilindri pentru a stoca încărcătura totală a sistemului. Toți cilindrii care urmează să fie utilizați sunt proiectați pentru refrigerantul recuperat și etichetați pentru acesta (respectiv cilindri speciali pentru recuperarea refrigerantului). Cilindrii trebuie echipați cu o supapă de evacuare a presiunii și supape de interceptare aferente în perfectă stare de funcționare. Cilindrii de recuperare goi trebuie

puși în vid și, dacă este posibil, răciți înainte de recuperare. Echipamentul de recuperare trebuie să fie perfect funcțional și să includă un set de instrucțiuni la îndemână și adecvate pentru recuperarea refrigeranților inflamabili. În plus, trebuie să fie disponibil și perfect funcțional un grup de cântare calibrate. Țevile trebuie să fie echipate cu racorduri ermetice cu deconectare în perfectă stare. Înainte de a utiliza mașina de recuperare, verificați dacă este într-o stare de funcționare satisfăcătoare, dacă a fost întreținută corespunzător și dacă toate componentele electrice asociate sunt sigilate pentru a preveni aprinderea în cazul în care se eliberează refrigerant. Consultați producătorul dacă aveți dubii. Refrigerantul recuperat trebuie returnat la furnizor în cilindru de recuperare corect și cu Nota de Transfer Deșeuri corespunzătoare. Nu amestecați refrigeranți în unitățile de recuperare și în special în cilindri. În cazul în care compresoarele sau uleiurile compresoarelor trebuie îndepărtate, asigurați-vă că au fost golite la un nivel acceptabil pentru a vă asigura că refrigerantul inflamabil nu rămâne în interiorul lubrifiantului. Procesul de golire trebuie efectuat înainte de returnarea compresorului la furnizori. Utilizați numai sisteme de încălzire electrice pe corpul compresorului pentru a accelera acest proces. Îndepărtați în siguranță uleiul dintr-un sistem.

1 - DESCRIERE APARAT

1.1 - CARACTERISTICI

Aparatul este împachetat individual în ambalaje de carton.

Păstrați ambalajul în poziție verticală.

Dezumidificatorul îndepărtează energic umezeala din aer, scade umiditatea din încăperea și menține mediul interior uscat și confortabil.

Puteți selecta nivelul de umiditate dorit prin intermediul umidistatului digital.

Temporizatorul poate fi folosit pentru a seta pornirea și oprirea automată a aparatului.

1.2 - IDENTIFICAREA PĂRȚILOR PRINCIPALE (Fig.A)

- | | | | | |
|----|---------------------|-----------------|-------------------------------------|---------------------|
| 1. | Carcasă frontală | 8. | Roți | |
| 2. | Grilaj evacuare aer | 9. | Cablu de alimentare | |
| | 2a. | Flap | 10. | Filtru |
| 3. | Mâner | 10a. | Filtru cu cărbune activ | |
| 4. | Panou de comandă | 10b. | Filtru HEPA | |
| | 4a. | Afișaj superior | 11. | Plăcuță date |
| | 4b. | Afișaj frontal | 12. | Manual instrucțiuni |
| 5. | Grilaj intrare aer | 13. | Racord evacuare condens | |
| 6. | Carcasă posterioară | 14. | Furtun evacuare condens în continuu | |
| 7. | Rezervor apă | | | |

2 - INSTALARE

2.1 - TRANSPORTUL APARATULUI

-  **Transportul și manipularea aparatului trebuie să aibă loc în poziție verticală.**
- În cazul transportării în poziție orizontală, așteptați cel puțin o oră înainte de a reporni aparatul.**
- Înainte de a muta sau transporta aparatul, evacuați complet apa de condens, efectuând operațiunile conform descrierii din paragraful 3.4.a**



AVERTISMENT

Transportul aparatului pe podele delicate (de ex. podele din lemn):

- Evacuați complet apa de condens.**
- Acordați o atenție deosebită atunci când mutați aparatul, deoarece roțile ar putea lăsa semne pe podea. Deși roțile sunt fabricate din material rigid și sunt pivotante, pot fi deteriorate din cauza folosirii sau pot fi murdare. Se recomandă să verificați dacă roțile sunt curate și neblocați când se mișcă.**

2.2 - AVERTIZĂRI



Nerespectarea celor de mai jos poate cauza daune aparatului.

- a. Instalați aparatul pe suprafețe plane, stabile și pe podea.
- b. Conectați aparatul numai la prize cu împământare.
- c. Asigurați-vă că perdelele sau alte obiecte nu blochează filtrele de aspirare aer (Fig.5).
- d. Asigurați-vă că între aparat și obiectele din jur există o distanță minimă de 20/30 de cm (Fig.1).
- e. Aparatul trebuie pus mereu în funcțiune asigurându-vă că nu există obstacole pentru aspirarea și evacuarea aerului.
- f. Aparatul nu trebuie utilizat în zone care funcționează ca spălătorii.
- g. Instalați aparatul numai în încăperi uscate.
- h. Aparatul nu trebuie pus în funcțiune în prezența materialelor, vaporilor sau lichidelor periculoase.
- i. Curățați filtrele de aer cel puțin o dată pe săptămână.

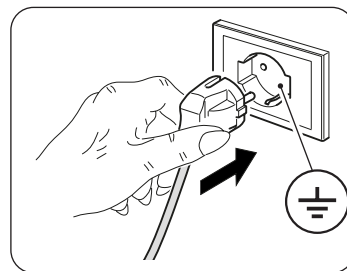

2.3 - INSTALARE APARAT

- După îndepărtarea ambalajului, asigurați-vă că aparatul este intact; dacă aveți îndoieli, nu îl utilizați și contactați personalul calificat profesional.
- Instalați aparatul pe o podea rigidă și nivelată și păstrați încăperea aerisită.
- Amplasați aparatul într-un mediu corespunzător.
- Asigurați-vă că fluxul de aer nu este obstrucționat de perdele sau alte obiecte (figura 5).
- Lăsați cel puțin 20cm de spațiu liber pe părțile laterale și în spatele aparatului și lăsați cel puțin 30cm de spațiu liber deasupra aparatului (figura 1).
- Scoateți rezervorul (7) și desfășurați cablul de alimentare (9).
- Repoziționați **în mod corect** rezervorul (7) în aparat.
- Introduceți ștecherul în priză; aparatul emite un „bip” și pe display apare procentul de umiditate prezent în încăpere.

2.4 - CONECTARE ELECTRICĂ

Aparatul este echipat cu un cablu de alimentare cu priză.

Înainte de a conecta aparatul, asigurați-vă că:

- Valorile tensiunii și frecvenței de alimentare sunt conforme cu specificațiile de pe plăcuța aparatului.
- Linia de alimentare este echipată cu o legătură eficace la pământ și este dimensionată corect pentru absorbția maximă a aparatului.
- În rețeaua de alimentare a aparatului trebuie prevăzut un dispozitiv de deconectare omnipolar adecvat, în conformitate cu regulile naționale de instalare.
- Echipamentul este alimentat exclusiv prin intermediul unei prize compatibile cu ștecherul furnizat.

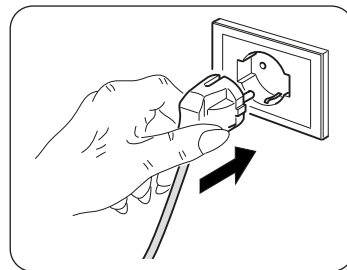

AVERTISMENT

O eventuală înlocuire a cablului de alimentare trebuie efectuată exclusiv de serviciul de asistență tehnică Olimpia Splendid sau de către personal cu calificare similară.

3 - FOLOSIREA APARATULUI

3.1 - SIMBOLURI ȘI BUTOANE PANOU DE CONTROL (Fig.B)

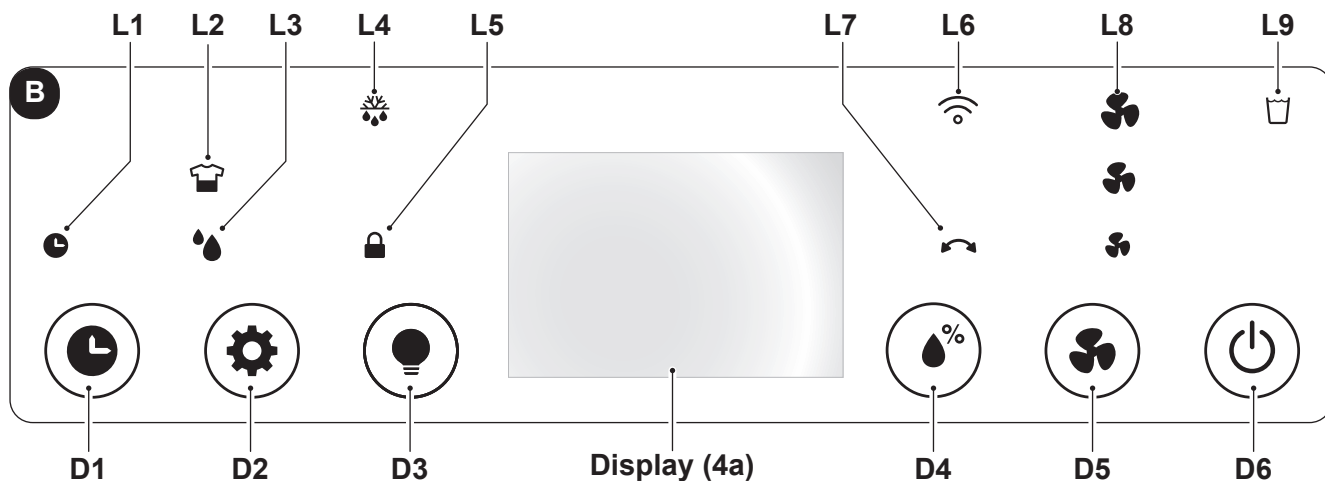

- **D1:** Buton „Timer”;
- **D2:** Buton selectare mod de funcționare: „Laundry” - „Dezumidificare”;
- **D3:** Buton „Led”;
- **D4:** Buton „Setare nivel de umiditate”;
- **D5:** Buton „Speed”;
- **D6:** Buton „Pornire/Oprire”.
- **L1:** Led „Timer” activ;
- **L2:** Led mod de funcționare „Laundry” activ.
- **L3:** Led mod de funcționare „Dezumidificare” activ;
- **L4:** Led „Funcție Defrost” activă;
- **L5:** Led mod de funcționare „Child Lock” activ;
- **L6:** Led mod de funcționare „Wi-Fi” activ;
- **L7:** Led „Oscilație” activ;
- **L8:** Led viteză ventilator;
- **L9:** Led „Rezervor apă plin”;

3.2 - FUNCȚIONAREA APARATULUI

Pentru a utiliza aparatul, procedați după cum urmează.



**NU introduceți nimic (degete, mână, obiecte, etc.) în orificiul de evacuare aer pentru a evita deteriorarea aparatului.
Pericol de tăieturi sau răni!**

3.2.a - Operațiuni preliminare



- **Așezați aparatul pe o suprafață stabilă, neînclinată, la o distanță de cel puțin 20/30 de cm. de perete sau de orice alt obiect pentru a asigura o circulație corectă a aerului (Fig.1). Așezați-l pe o suprafață rezistentă la apă, deoarece orice eventuală scurgere de apă ar putea deteriora mobilierul sau podeaua.**
- **Nu așezați aparatul direct pe covoare, prosoape, păaturi sau alte suprafețe absorbante.**
- **Introduceți ștecherul în priză.**



Înainte de conectarea electrică a aparatului, asigurați-vă că datele plăcuței corespund cu cele ale rețelei de distribuție electrică.

3.2.b - Buton ON/OFF

Apăsând butonul **ON/OFF** (D6), aparatul pornește, pe display-uri apare procentul de umiditate detectat. Pentru a opri aparatul, apăsați din nou butonul **ON/OFF** (D6).

3.2.c - Viteză ventilator

Apăsând butonul „Speed” (D1) se poate selecta viteza ventilatorului

High.  --> Med.  --> Min.  --> High.  --> ...

Odată ce viteza ventilatorului a fost selectată, Ledul corespunzător (L8) rămâne aprins.



Dacă modul „LAUNDRY” este activ, viteza ventilatorului nu poate fi modificată.

3.2.d - Funcție Timer

Apăsați butonul „Timer” (D1) pentru a programa timpul de întârziere pentru modul „ON” (pornire) sau pentru modul „OFF” (oprire).

În modul „ON”, apăsați butonul „Timer” (D1) o dată sau de mai multe ori; pe display apare timpul de întârziere în ore (0 -> 1 -> 2 -> ... -> 23 -> 24 -> 0 -> 1 -> ...) pentru oprirea aparatului.

Odată selectată valoarea dorită, așteptați câteva secunde pentru a permite memorarea valorii setate, după care aparatul se oprește (OFF); Ledul (L1) devine verde.

În modul „OFF”, apăsați butonul „Timer” (D1) o dată sau de mai multe ori; pe display apare timpul de întârziere în ore (0 -> 1 -> 2 -> ... -> 23 -> 24 -> 0 -> 1 -> ...) pentru oprirea aparatului.

Odată selectată valoarea dorită, așteptați câteva secunde pentru a permite memorarea valorii setate, după care aparatul pornește (ON); Ledul (L1) devine verde.

Pentru a anula programarea funcției „Timer”, apăsați butonul „Timer” (D1) o dată sau de mai multe ori până când este selectată valoarea „0” sau apăsați butonul „ON/OFF” (D6).

3.2.e - Activare display

Apăsând simultan butoanele „Setare nivel de umiditate” (D4) și „Led” (D3) pe display-uri apare temperatura detectată a încăperii.

Pe display (4b) apare nivelul de umiditate cu o variație de culoare:

| | |
|------------------------------|-------------------------|
| Procent de umiditate >70% | culoare Roșu |
| Procent de umiditate 50- 70% | culoare Verde |
| Procent de umiditate < 50% | culoare Albastru |

După aproximativ 20 de secunde în care nu se apasă niciun buton, display-urile își reduc automat luminozitatea.

Apăsând butonul „Led” (D3) display-urile și ledurile active se sting, mașina funcționează în continuare.

3.2.f - Setare nivel de umiditate

Apăsați butonul „Setare nivel de umiditate” (D4) pentru a selecta nivelul de umiditate dorit în încăperea: „CO” (Ciclu continuu) ---> 30% ---> 35% ---> ... ---> 85% ---> 90% ---> „CO” (Ciclu continuu) ---> ..

Valoarea care poate fi setată trebuie să fie între 30% și 90% cu intervale de 5%.

După o anumită perioadă de funcționare, când procentul de umiditate prezent în încăperea este mai mic decât valoarea setată, compresorul se oprește temporar.

Când nivelul procentual de umiditate din încăperea este egal sau mai mare decât nivelul minim setat, după trei minute (timp de protecție a compresorului) compresorul repornește.

Când aparatul este în funcțiune (mod ON), dezumidificarea periodică poate fi întreruptă temporar pentru a dezgheța schimbătorul de căldură.



Când este pornit, aparatul pornește în modul „Dezumidificare”.

3.2.g - Funcție Child Lock (Siguranță copii)

Apăsând butonul „Led” (D3) timp de aproximativ 5 secunde se activează funcția „siguranță copii”; LED-ul (L5) se aprinde. În această stare, toate butoanele sunt blocate.

Apăsați din nou butonul „Led” (D3) timp de aproximativ 5 secunde pentru a dezactiva funcția.

3.2.h - Funcție Wifi

Apăsând butonul „Speed” (D5) timp de aproximativ 5 secunde se activează funcția „Wifi”; LED-ul (L6) începe să clipească.



Când aparatul se conectează cu smartphone, LED-ul (L6) nu mai clipește și rămâne aprins fix pe afișaj.



Instrucțiunile pentru conectarea la rețeaua WiFi și utilizarea Aplicației sunt disponibile pe site www.olimpiasplendid.it în secțiunea download.

3.2.i - Funcție Oscilație

Apăsând butonul „mod” (D2) timp de aproximativ 3 secunde se activează/dezactivează funcția de oscilație a flapului (2a).

3.3 - SELECTARE MOD

3.3.a - Mod Laundry

Apăsând butonul „Laundry” (D2) aparatul se activează în modul „CO” (ciclu continuu) compresorul și ventilatorul funcționează în continuare indiferent de nivelul de umiditate detectat.

În acest mod, ventilatorul funcționează la viteza maximă.

3.3.b - Mod Dezumidificare

Apăsând butonul „Dezumidificare” (D2) aparatul pornește cu procentul de umiditate setat în timpul ultimei utilizări, pentru a-l schimba, apăsați butonul „Setare nivel umiditate” (D4).

3.4 - EVACUARE APĂ

3.4.a - Goliți rezervorul

- Când se aprinde ledul „Rezervor de apă plin” (L9) aparatul se oprește, buzerul sună și rezervorul trebuie să fie golit (7).
- Lucrând cu ambele mâini, scoateți rezervorul (7) de pe corpul aparatului (figura 7).
- Goliți rezervorul (7).



Pentru a goli corect rezervorul (7), ridicați limba (7b) și lăsați apa să curgă afară. Înainte de a repositiona rezervorul (7), închideți limba (7b) (figura 8).

- Repoziționați corect rezervorul (7) pe corpul aparatului, în caz contrar ledul (L9) rămâne aprins și aparatul nu funcționează.

3.4.b - Evacuare apă în continuu

- Dacă se dorește, se poate conecta furtunașul din dotare (14) cu racordul (13) pentru a evacua în continuu apa colectată prin dezumidificare.
- **Opriti aparatul și scoateți ștecherul din priză.**
- Conectați la racord (13) furtunul de cauciuc (14) cu un diametru interior de 10 mm (figura 9).
- Se recomandă fixarea furtunului (14) la racord (13) cu o clemă (nu este furnizată).
- Repoziționați corect rezervorul (7) pe corpul aparatului prin trecerea furtunului (14) în locașul corespunzător din rezervor (7), în caz contrar ledul (L9) rămâne aprins și aparatul nu funcționează.



Asigurați-vă că furtunul de cauciuc (14) nu depășește înălțimea racordului de scurgere, altfel apa rămasă în aparat ar putea cauza funcționarea defectuoasă a acestuia, deteriorându-l și/sau provocând condiții de lucru periculoase.



În timpul funcționării cu scurgere continuă, nu înlăturați rezervorul de apă.



Orice probleme cauzate de scurgerea externă a apei nu sunt detectate de alarma rezervor plin. Supravegherea este necesară pentru a preveni defecțiunile, deteriorarea aparatului și/sau condițiile de lucru periculoase.

3.5 - BLACKOUT

În cazul unei pene de curent (blackout), la restabilirea curentului, aparatul reia funcționarea în condițiile în care se afla anterior.

4 - ÎNTREȚINERE ȘI CURĂȚARE



Înainte de a efectua orice operațiune de curățare sau întreținere a aparatului, deconectați ștecherul din priză și așteptați ca ventilatorul să se oprească.

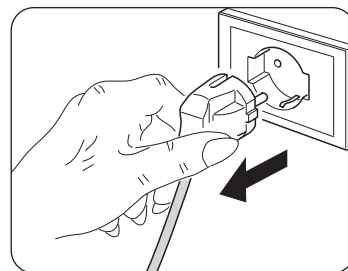

4.1 - CURĂȚARE

4.1.a - Curățarea aparatului

- Utilizați o cârpă uscată pentru a curăța aparatul.
- Dacă aparatul este foarte murdar, puteți folosi o cârpă umezită cu apă caldă (max 50°C) și un detergent delicat pentru a curăța părțile exterioare. Ștergeți cu o cârpă uscată.
- Utilizați un aspirator pentru a îndepărta praful de pe grilajele de intrare/ieșire a aerului.



Asigurați-vă că aparatul este complet uscat înainte de a reconecta ștecherul la priză.



Nu folosiți cârpe tratate chimic sau antistatic pentru curățarea aparatului. Nu folosiți benzină, solvent, pastă de lustruit sau solvenți similari. Aceste produse pot cauza strierea sau deformarea suprafeței de plastic.



Nu folosiți uleiuri, substanțe chimice sau produse abrazive pentru a curăța aparatul.



Nu spălați și nu scufundați aparatul în apă.



În cazul unei defecțiuni a aparatului, nu încercați să-l demontați, ci contactați dealerul sau serviciul de asistență tehnică.

4.2 - CURĂȚAREA FILTRULUI

Se recomandă curățarea filtrului la fiecare două săptămâni de funcționare.

- **Oprii aparatul și scoateți ștecherul din priză.**
- Scoateți grilajul (5).
- Scoateți filtrul (10) (figura 10).
- Curățați filtrul (10), pe ambele părți (10a) și (10b), folosind un aspirator sau o pensulă cu păr moale pentru îndepărtarea prafului (figura 11).



Filtrul (10) nu este lavabil.



NU utilizați aparatul dacă filtrul (10) este deteriorat; efectuați înlocuirea acestuia.

- Repoziționați în mod corect filtrul (10) în locașul corespunzător.
- Dacă este cazul, aspirați puful de pe grilaj (5).



Nu utilizați aparatul fără grilaj (5) și/sau fără filtru (10).

4.3 - CURĂȚAREA REZERVORULUI

- Dacă rezervorul de apă este murdar, spălați-l cu apă rece sau caldă.
- **Oprii aparatul și scoateți ștecherul din priză.**
- Scoateți rezervorul (7).
- Procedați conform descrierii din paragraful „3.4.a”.



Nu utilizați detergenți, bureți abrazivi, cârpe de praf tratate chimic, benzină, benzen, diluant sau alți solvenți, deoarece aceștia pot zgâria și deteriora rezervorul și provoca scurgeri de apă.

5 - DEPOZITAREA APARATULUI

Dacă nu intenționați să utilizați aparatul pentru o perioadă deosebit de lungă de timp sau trebuie să efectuați lucrări care ar putea produce mult praf, se recomandă să puneți aparatul după cum urmează:

- **Oprii aparatul și scoateți ștecherul din priză.**
- Aruncați apa rămasă în rezervorul de apă.
- Înfășurați cablul de alimentare și puneți-l în rezervorul de apă (după ce v-ați asigurat că rezervorul este complet uscat).
- Curățați filtrul.
- A se păstra într-un loc răcoros și uscat, ferit de umiditate.

6 - DATE TEHNICE

Consultați plăcuța cu date aplicată pe produs (figura 2) pentru datele tehnice enumerate mai jos:

| | | | |
|------------------------|------------------|------------------|-----------------|
| Tensiune de alimentare | Putere absorbită | Clasă de izolare | Greutate aparat |
|------------------------|------------------|------------------|-----------------|

7 - PROBLEME ȘI SOLUȚII

ÎNAINTE DE A APELA SERVICIUL DE ASISTENȚĂ TEHNICĂ

Înainte de a contacta serviciul de asistență, consultați această listă.

Lista descrie cele mai frecvente probleme care nu derivă din defecte de manoperă sau de materiale.

Funcționare la temperatură scăzută cu funcție de dezghețare automată

Aparatul este dotat cu funcția de dezghețare automată (semnalizată prin aprinderea Ledului corespunzător „L4”) care, la intervale de timp adecvate și prin controlul temperaturii ambiante, reglează funcționarea mașinii.

| PROBLEMĂ | CAUZE POSIBILE | SOLUȚII SUGERATE |
|--|--|--|
| Aparatul nu funcționează. | Cablul de alimentare deconectat. | Introduceți ștecherul în priză și asigurați-vă că funcționează curentul electric. |
| | Ledul care semnalizează rezervorul plin este aprins (rezervor plin sau nu este poziționat corect). | Goliți rezervorul și re poziționați-l corect pe corpul aparatului. |
| | Temperatura ambiantă nu corespunde condițiilor maxime de lucru ale aparatului. | A intervenit funcția de protecție. Aparatul nu funcționează la aceste temperaturi. |
| | Protecția compresorului activă (unitatea nu poate funcționa). | |
| Funcția de dezumidificare nu funcționează sau unitatea pornește/se oprește frecvent. | Filtru înfundat. Filtru deteriorat. | Curățați filtrul. Înlocuiți filtrul. |
| | Ușă sau fereastră deschisă. | Închideți ușa și/sau fereastra. |
| | Grilajele de intrare și evacuare aer sunt înfundate. | Îndepărtați obstacolele sau curățați grilajele de intrare și evacuare aer. |
| | Camera este prea mare sau este prea multă umiditate. | Dacă este posibil, eliminați sau reduceți nivelul de umiditate. |
| Funcționarea este zgomotoasă. | Aparatul este înclinat sau instabil. | Așezați aparatul pe o suprafață plană și stabilă (reducerea vibrațiilor). |
| | Filtru înfundat. Filtru deteriorat. | Curățați filtrul. Înlocuiți filtrul. |
| Pe display apare E1. | Senzor de temperatură defect. | Sunați centrul asistență. |
| Butoanele de pe panoul de comandă nu funcționează. | Mod „Child Lock” activ. | Dezactivați modul „Child Lock”. |

ALLMÄN INNEHÅLLSFÖRTECKNING



| | |
|---|-----------|
| 0 - VARNINGAR | 2 |
| 0.1 - ALLMÄN INFORMATION | 2 |
| 0.2 - SYMBOLER | 2 |
| 0.2.1 - Redaktionella piktogram..... | 2 |
| 0.3 - ALLMÄNNA VARNINGSTEXTER | 3 |
| 0.4 - AVSEDD ANVÄNDNING | 5 |
| 0.5 - OAVSIKTLIG OCH POTENTIELLT FARLIG ANVÄNDNING..... | 5 |
| 1 - BESKRIVNING AV APPARATEN | 10 |
| 1.1 - EGENSKAPER..... | 10 |
| 1.2 - IDENTIFIERING AV HUVUDELAR..... | 10 |
| 2 - INSTALLATION | 10 |
| 2.1 - TRANSPORT AV UTRUSTNINGEN | 10 |
| 2.2 - VARNINGAR | 11 |
| 2.3 - INSTALLATION AV APPARATEN..... | 11 |
| 2.4 - ELEKTRISK ANSLUTNING..... | 11 |
| 3 - ANVÄNDNING AV APPARATEN | 12 |
| 3.1 - SYMBOLER OCH KNAPPAR PÅ MANÖVERPANELEN..... | 12 |
| 3.2 - TRANSPORT AV UTRUSTNINGEN | 12 |
| 3.2.a - Förberedande moment..... | 12 |
| 3.2.b - ON/OFF-knapp..... | 12 |
| 3.2.c - Fläkthastighet..... | 13 |
| 3.2.d - Timer-funktion | 13 |
| 3.2.e - Aktivering av display..... | 13 |
| 3.2.f - Inställning av luftfuktighetsnivå..... | 13 |
| 3.2.g - Child Lock-funktion (Barnsäkerhet)..... | 13 |
| 3.2.h - Wifi-funktion | 14 |
| 3.2.i - Svängningsfunktion..... | 14 |
| 3.3 - LÄGESVAL..... | 14 |
| 3.3.a - Laundry-läge | 14 |
| 3.3.b - Avfuktningläge | 14 |
| 3.4 - VATTENTÖMNING..... | 14 |
| 3.4.a - Töm tanken | 14 |
| 3.4.b - Kontinuerligt vattenutsläpp..... | 14 |
| 3.5 - STRÖMAVBROTT | 15 |
| 4 - UNDERHÅLL OCH RENGÖRING | 15 |
| 4.1 - RENGÖRING | 15 |
| 4.1.a - Rengöring av apparaten..... | 15 |
| 4.2 - RENGÖRING AV FILTRET | 15 |
| 4.3 - RENGÖRING AV TANKEN | 15 |
| 5 - LAGRING AV APPARATEN | 16 |
| 6 - TEKNISKA DATA | 16 |
| 7 - PROBLEM OCH LÖSNINGAR | 16 |

ILLUSTRATIONER

Illustrationerna är samlade på de första sidorna i handboken.



0 - VARNINGSTEXTER

0.1 - ALLMÄN INFORMATION

Vi vill framför allt tacka dig för att ha valt en av våra produkter.

0.2 - SYMBOLER









De piktogram som beskrivs i följande kapitel gör det möjligt att snabbt och på ett enhetligt sätt tillhandahålla nödvändig information för en korrekt användning av maskinen under säkra förhållanden.

0.2.1 - Redaktionella piktogram

| | |
|--|--|
| | Indikerar att detta dokument måste läsas igenom noggrant innan apparaten installeras och/eller används. |
| | Indikerar att detta dokument måste läsas igenom noggrant innan något underhålls- och/eller rengöringsarbete utförs. |
| | Indikerar att det kan finnas ytterligare information i bifogade handböcker. |
| | Indikerar att det finns information tillgänglig i användarhandboken eller i installationshandboken. |
| | Indikerar att servicepersonalen måste hantera apparaten i enlighet med installationshandboken. |
| | Indikerar att apparaten använder lättantändligt kylmedel. Om kylmedlet läcker ut och exponeras för en yttre antändningskälla finns det risk för brand. |
| | Signalerar till den berörda personalen att den beskrivna manövern medför en risk för elstöt om den inte utförs i enlighet med säkerhetsföreskrifterna. |
| | Signalerar till den berörda personalen att den beskrivna manövern medför en risk för fysisk skada om den inte utförs i enlighet med säkerhetsföreskrifterna. |
| | Signalerar till den berörda personalen att den beskrivna manövern medför en risk för brännskador till följd av kontakt med mycket varma komponenter, om den inte utförs i enlighet med säkerhetsföreskrifterna. |
| | Avsnitten som föregås av denna symbol innehåller mycket viktig information och föreskrifter, särskilt vad gäller säkerheten. Försummelse att respektera detta kan medföra följande: <ul style="list-style-type: none">- fara för operatörernas säkerhet- upphörande av den avtalsenliga garantin- avböjande av ansvar från tillverkarens sida. |
| | Signalerar åtgärder som absolut inte får utföras. |
| | Signalerar till den berörda personalen att det är förbjudet att täcka över apparaten för att undvika överhettning. |

0.3 - ALLMÄNNA VARNINGSTEXTER

NÄR ELEKTRISK UTRUSTNING ANVÄNDS MÅSTE ALLTID DE GRUNDLÄGGANDE SÄKERHETSBESTÄMMELSERNA FÖLJAS FÖR ATT MINSKA RISKERNA FÖR BRAND, ELSTÖTAR OCH PERSONOLYCKOR, INKLUSIVE FÖLJANDE:

-  1. Reserverat dokument i enlighet med tillämplig lag med förbud för reproduktion eller överföring till tredje part utan ett uttryckligt godkännande från företaget OLIMPIA SPLENDID. Maskinerna kan undergå uppdateringar och därmed ha andra detaljer än de som framställs, utan att det därför äventyrar betydelsen av texterna i denna handbok.
-  2. Läs noga igenom denna handbok innan ni går vidare med någon typ av manöver (installation, underhåll, användning) och följ noggrant det som beskrivs i varje enskilt kapitel.
-  3. Förvara denna handbok och håll den i gott skick för all framtida konsultation.
4. Efter att ha avlägsnat emballaget ska ni försäkra er om att apparaten är i fullgott skick. Förpackningsmaterialet får inte lämnas inom räckhåll för barn eftersom de kan utgöra en fara för dem.
5. **TILLVERKAREN ÅTAR SIG INGET ANSVAR FÖR PERSONSKADOR ELLER SKADA PÅ FÖREMÅL TILL FÖLJD AV EN FÖRSUMMELSE ATT IAKTTA BESTÄMMELSERNA I DENNA HANDBOK.**
6. Tillverkaren förbehåller sig rätten att när som helst göra ändringar på modellerna, oaktat de väsentliga egenskaper som beskrivs i denna handbok.
-  7. Underhållet av luftavfuktningssystem som denna kan vara farligt eftersom det finns köldmediegas under tryck och strömförande elektriska komponenter inuti denna apparat. Därför får alla underhållsinslag (med undantag för rengöring av filtren) endast utföras av auktoriserad, kvalificerad personal.
8. Installationer som inte utförs i linje med de varningar som anges i denna handbok och användning utanför de föreskrivna temperaturgränserna gör att garantin ogiltigförklaras.
9. Löpande underhåll av filter och allmän utvändigt rengöring kan även utföras av användaren eftersom det inte innebär några svåra eller farliga moment.
10. Under montering och vid varje underhållsinslag måste de säkerhetsförebyggande åtgärder som anges i denna handbok, och på de dekalerna som anbringats inuti eller på maskinen, iakttas. Dessutom måste alla de skyddsåtgärder som ges av sunt förnuft och de säkerhetsbestämmelser som gäller på installationsplatsen följas.
-  11. Vid utbyte av komponenter får endast originalreservdelar från OLIMPIA SPLENDID användas.
-  12. Om apparaten förblir oanvänd under en längre tid, eller ingen vistas i det luftkonditionerade rummet, för att undvika olyckor, är det lämpligt att koppla bort strömförsörjningen.
-  13. Använd inte flytande eller frätande rengöringsmedel för att rengöra apparaten, spreja inte vatten eller andra vätskor på apparaten eftersom de kan skada plastkomponenterna eller till och med orsaka elektriska stötar.
-  14. Blöt inte ner enheten. Det kan leda till kortslutning eller brand. Sänk inte ner apparaten i vatten eller andra vätskor.
-  15. Vid felfunktion (till exempel: onormalt ljud, dålig lukt, rök, onormal temperaturökning, elektrisk dispersion osv.) ska apparaten omedelbart stängas av och kontakten ska dras ut ur nätuttaget. För eventuell reparation ska ni endast vända er till tekniska servicecentrum som är godkända av tillverkaren och begära att de använder originalreservdelar. Försummelse att iakttä det som indikerats ovan kan äventyra apparatens säkerhet.



16. Lämna inte apparaten på om det finns öppna dörrar eller fönster.
17. Dra inte ur strömkontakten medan enheten är i funktion. Det finns risk för brand eller elstötar.
18. Ställ inte tunga eller varma objekt ovanpå apparaten.
Sitt eller klättra inte på apparaten.
19. Innan apparaten elansluts ska ni försäkra er om att uppgifterna på märkskylten motsvarar de som gäller för nätförsörjningen. Nätuttaget måste vara jordat Plattan (11) är placerad på sidan av apparaten (Bild 2).



20. Installera apparaten enligt tillverkarens instruktioner. En felaktig installation kan orsaka skador på personer, djur eller föremål men tillverkaren kan inte hållas ansvarig för dessa.
21. Använd inte apparaten i ett slutet utrymme, såsom inuti ett skåp, eftersom det kan ge upphov till brand.
22. Om uttaget och apparatens kontakt inte är kompatibla ska uttaget bytas ut mot ett annat lämpligt uttag av kvalificerad fackpersonal, som ska säkerställa att kablarnas tvärsnitt för uttaget är lämpliga för apparatens absorberade effekt. I allmänhet avråder vi från att använda adaptrar och/eller förlängningssladdar. Om det skulle vara oundvikligt att använda dem ska de uppfylla säkerhetskraven och deras strömbelastningsförmåga (A) får inte vara lägre än apparatens maximala kapacitet.
23. Denna apparat är INTE avsedd att användas med hjälp av en extern timer eller med ett separat fjärrkontrollsystem.
24. Använd alltid apparaten enbart i vertikalt läge.
25. Tapp inte till- och frånluftsgallren på något sätt.
26. För in inte främmande objekt i till- och frånluftsgallren eftersom det finns risk elstöt, brand eller skada på apparaten.
27. Använd inte apparaten:
 - med våta eller fuktiga händer,
 - barfota.
28. Dra inte i själva nätkabeln eller apparaten för att dra ut kontakten ur nätuttaget.
29. Använd inte apparaten under direkt solljus eller mycket nära en värmekälla som en kamin, värmeledning eller ett värmeelement (Fig. 3)
30. Använd inte enheten i närheten av gasapparater (Fig. 3)
31. Använd inte apparaten nära gardiner, eftersom materialet kan sugas in i luftintagen (Bild 5).
32. Placera alltid apparaten på ett stabilt, plant och jämnt underlag.
33. Lämna minst 20 cm fritt utrymme på sidorna och bakom apparaten och lämna minst 30 cm fritt utrymme ovanför apparaten (Bild 1).
34. Placera inte enheten i närheten av ett eluttag (Fig. 4)
35. Nätuttaget ska vara lättåtkomligt för att enkelt kunna dra ut kontakten i ett nödläge.
36. Rör inte vid stickkontakten med våta händer.
37. Böj inte och trassla inte in, dra i eller skada nätkabeln.
38. Dra inte nätkabeln under mattor, täcken eller gångmattor. Placera ut kabeln i områden där ingen passerar för att undvika att personer kan snubba över den.
39. Dra ut kabeln när enheten inte används under en längre tidsperiod och/eller när ingen är hemma.
40. Använd inte apparaten utomhus eller på blöta underlag. Undvik att hälla ut vätskor över apparaten. Använd inte apparaten i närheten av tvättställ eller kranar.
41. Luta inte apparaten på någon sida eftersom vatten som rinner ut kan skada den.
 - 41a. Töm ut vattnet som har återvunnits i tanken. Om det är installerat måste avloppsröret vara nedåtriktat för att säkerställa att kondensvattnet släpps ut kontinuerligt.
42. Rengör apparaten med en fuktig trasa. Använd inte polermedel eller slipande material. För rengöring av filtren, se det särskilda avsnittet.

43. Den vanligaste orsaken till överhettning är beläggningar av damm eller dun i apparaten. Avlägsna denna typ av ansamlingar regelbundet genom att koppla från enheten och dra ut kontakten och därefter dammsuga gallren.
 44. Använd inte apparaten i miljöer med betydande temperaturändringar eftersom det kan bildas kondens inuti apparaten.
 45. Installera apparaten minst 2 meter från andra elektroniska apparater (tv, radio, dator, dvd-enhet osv.) för att undvika störningar (Fig.6).
 46. Använd inte apparaten om det nyligen har sprutats insektsbekämpningsmedel i lokalen eller om det finns rökelse som är tänd, kemiska ångor eller oljerester.
 47. Använd inte apparaten utan korrekt insatta filter.
 48. Nedmontering, reparation eller rekonstruktion av en icke behörig person kan leda till allvarliga skador och ogiltigförklara tillverkarens garanti.
 49. Använd inte apparaten i händelse av fel eller felfunktion, om sladden eller kontakten är skadad, eller om den har tappats eller skadats på något sätt. Stäng av apparaten, dra ut kontakten ur eluttaget och se till att den kontrolleras av kvalificerade fackmän.
 50. Montera inte ned och utför inte heller ändringar på apparaten.
 51. I närvaro av gasläckor från annan utrustning, ventiler omgivningen väl innan du använder apparaten.
 52. Använd enheten i miljöer med temperaturer mellan 5 °C och 32 °C.
 53. Det är oerhört farligt att reparera apparaten på egen hand.
 54. Om ni bestämmer er för att inte längre använda denna typ av apparat, råder vi er att ta den ur drift och klippa sönder nätkabeln efter att ha dragit ut kontakten ur nätuttaget. Vi råder er dessutom att oskadliggöra de delar av apparaten som skulle kunna utgöra en risk, särskilt för barn som kan tänkas leka med apparaten ur bruk.
 55. Lämna inte enheten exponerad för atmosfäriska ämnen (regn, sol, etc.).
 56. Använd inte apparaten i omedelbar närhet av ett badkar, dusch eller pool.
- Säkringarnas typ och egenskaper: AT; 2 A



0.4 - FÖRUTSEDD ANVÄNDNING

- Apparaten får endast användas som fläkt eller avfuktare med det enda syftet att göra miljön som du vistas i behaglig.
- Denna apparat är endast avsedd för hushållsbruk eller liknande.
- En felaktig användning av anläggningen med eventuella skador som förorsakas på personer, föremål eller djur fritar OLIMPIA SPLENDID från allt ansvar.

0.5 - OAVSIKTLIG OCH POTENTIELL FARLIG ANVÄNDNING

- Avfuktarna får inte installeras i miljöer med närvaro av brandfarliga gaser, explosiva gaser, i mycket fuktiga miljöer (tvättstugor, växthus etc.), eller i rum där det finns andra maskiner som genererar en stark värmekälla, nära en källa med saltvatten eller svavelhaltigt vatten.
- ANVÄND INTE gas, bensin eller andra brandfarliga vätskor nära apparaten.





Denna produkt ska endast användas i enlighet med de specifikationer som indikeras i denna handbok. En annan användning än den som specificerats kan leda till allvarliga olyckor.

TILLVERKAREN ÅTAR SIG INGET ANSVAR FÖR PERSONSKADOR ELLER SKADA PÅ FÖREMÅL TILL FÖLJD AV EN FÖRSUMMELSE ATT IAKTTA BESTÄMMELSERNA I DENNA HANDBOK.

0.6 - VARNINGAR FÖR KYLGASEN R290

1. APPARATEN INNEHÅLLER R290-GAS (BRÄNNBARHETSKLASS A3)
2. APPARATEN SKA LAGRAS I EN VÄL VENTILERAD LOKAL VARS MÅTT MOTSVARAR MÅTTEN SOM SPECIFICERAS FÖR APPARATENS ANVÄNDNING.
3. APPARATEN MÅSTE INSTALLERAS, ANVÄNDAS OCH FÖRVARAS I ETT RUM MED STÖRRE GOLVYTA ÄN SE TABELLEN.

| Gasmängd R290 i kg (se apparatens dataetikett) | 0,045 | 0,050 | 0,055 | 0,060 | 0,065 | 0,070 | 0,075 | 0,080 | 0,085 |
|---|-------|-------|-------|-------|-------|-------|-------|-------|-------|
| Minsta storlek på rummet för användning och magasinerings (m ²) | 4 | 4 | 4 | 4 | 5 | 5 | 5 | 5 | 6 |

4. DENNA APPARAT INNEHÅLLER EN MÄNGD R290 KÖLDMEDIEGAS SOM ÄR LIKA MED DEN SOM ANGES PÅ APPARATENS DATAETIKETT.
5. APPARATEN MÅSTE FÖRVARAS I ETT RUM UTAN FÖREKOMST AV KONTINUERLIGT FUNGERANDE ANTÄNDNINGSKÄLLOR (TILL EXEMPEL: ÖPPNA LÅGOR, GASELDADE APPARATER ELLER ELDRIVNA VÄRMARE).
6. Ta inte hål i eller bränn enheten.
7. Tänk på att köldmedier kan vara luktfria.
8. R290 är en köldmediegas som uppfyller europeiska miljödirektiv. Borra inte i någon del av köldmediekretsen.
9. Använd inga medel för att påskynda avfrostningsprocessen eller för rengöring, förutom de som rekommenderas av tillverkaren.
10. Vid avfrostning och rengöring av apparaten, ska man inte använda andra verktyg än de som rekommenderas av tillverkaren.
11. Om apparaten installeras, används eller förvaras i ett oventilerat utrymme, måste rummet utformas för att förhindra ansamling av köldmedieläckor på grund av elektriska värmeelement, spisar eller andra antändningskällor.
12. Följ nationella gasföreskrifter.
13. Håll ventilationsöppningarna fria från hinder.
14. Enheten måste förvaras på ett sådant sätt att mekanisk skada undviks.
15. Varje person som arbetar på eller inom en köldmediekrets måste ha ett giltigt certifikat som styrker den personens kompetens att hantera köldmedier på ett säkert sätt, i enlighet med en bedömningsspecifikation som erkänns av branschen.
-  16. Underhåll bör endast utföras enligt apparattillverkarens rekommendationer. Underhåll och reparationer som kräver hjälp av annan specialiserad personal måste utföras under överinseende av en person som är kompetent i användningen av brandfarliga köldmedier.
17. TRANSPORT AV UTRUSTNING SOM INNEHÅLLER BRANDFARLIGA KÖLDMEDIER
Se transportbestämmelserna.
18. MÄRKNING AV UTRUSTNINGEN MED SYMBOLER
Se lokala föreskrifter.
19. AVFALLSHANTERING AV UTRUSTNING SOM ANVÄNDER BRANDFARLIGA KÖLDMEDIER
Se nationella bestämmelser.
20. LAGRING AV UTRUSTNING/ENHETER
Förvaringen av utrustningen måste följa tillverkarens anvisningar.
21. FÖRVARING AV FÖRPACKAD (EJ SÅLD) UTRUSTNING
Förpackningen ska vara konstruerad så att mekanisk skada på utrustningen inuti den inte orsakar förlust av köldmediet. Det maximala antalet delar av utrustningen som kan lagras tillsammans beror på lokala bestämmelser.
-  22. UNDERHÅLLSINFORMATION
 - a) Områdeskontroller
Innan man börjar arbeta på system som innehåller brandfarliga köldmedier ska säkerhetskontroller utföras för att säkerställa att risken för antändning är minimal. Iaktta följande

försiktighetsåtgärder för att utföra eventuella reparationer av köldmediesystemet innan du använder det.

- b) Arbetets utförande
Arbetet ska utföras under kontroll för att minimera risken för närvaro av brandfarlig gas eller ånga under dess utförande.
- c) Allmänt arbetsområde
All underhållspersonal och andra operatörer som finns i arbetsområdet ska instrueras i den typ av arbete som utförs. Undvik att arbeta i trånga utrymmen. Området kring arbetsområdet ska vara ett avgränsat område. Se till att området är säkert tack vare kontroll av brandfarligt material.
- d) Kontrollera om det finns köldmedium
Området måste kontrolleras med en lämplig köldmediedetektor före och under arbetet för att säkerställa att operatören är medveten om närvaron av potentiellt brandfarlig atmosfär. Se till att läcksökningsutrustningen är lämplig för användning med brandfarliga köldmedier, det vill säga att den är gnistfri, ordentligt förseglad eller egensäker.
- e) Förekomst av brandsläckare
I händelse av att något hett arbete måste utföras på kylutrustningen eller på någon del som hör till den, ska lämplig brandsläckningsutrustning finnas till hands. Förvara alltid en brandsläckare med torrt pulver eller CO₂ nära laddningsområdet.
- f) Frånvaro av brandfarliga källor
Ingen verksamhetsutövare som utför arbeten på kylsystemet som innebär exponering av rörledningar som innehåller eller har innehållit brandfarligt köldmedium får använda någon brandfarlig källa på ett sådant sätt att det kan orsaka brand eller explosion. Alla möjliga brandfarliga källor, inklusive cigarettökning, måste hållas tillräckligt långt borta från installations-, reparations-, borttagnings- och kasseringsplatsen, under vilken brandfarligt köldmedium kan släppas ut i det omgivande utrymmet. Innan arbetet påbörjas ska området kring utrustningen undersökas för att säkerställa att det inte finns några brandfarliga element eller risker för antändning. Använd signalering mot rök.
- g) Ventilerat område
Se till att installationsområdet är utomhus eller tillräckligt ventilerat innan du startar systemet eller utför något hett arbete. Ventilationsgraden ska finnas under hela den period som bearbetningen pågår. Ventilationen måste på ett säkert sätt kunna dispergera eventuellt utsläppt köldmedium och helst föra ut det externt i atmosfären.
- h) Kontroller på kylutrustningen
När elektriska komponenter byts ut måste de vara lämpliga för användning och överensstämna med de angivna specifikationerna. Tillverkarens riktlinjer för underhåll och assistans ska alltid respekteras. Om du är osäker, kontakta tillverkarens tekniska service för hjälp. Följande kontroller ska utföras på installationer som använder brandfarliga köldmedier: Kontrollera att storleken på lasten överensstämmer med dimensionerna i rummet där de delar som innehåller köldmediet är installerade; att systemet och ventilationsöppningarna fungerar korrekt och att de inte är blockerade; om du använder en köldmediekrets, kontrollera om det finns köldmedium i den sekundära kretsen; att märkningen på maskinen fortsätter att vara synlig och läsbar. Oläsbara markeringar och skyltar måste vara korrekta; att kylrör och -komponenter är installerade på en plats där det är osannolikt att de utsätts för något ämne som kan fräta på komponenter som innehåller köldmedium, såvida inte sådana komponenter är gjorda av i sig korrosionsbeständigt material eller är ordentligt skyddade mot korrosion.
- i) Kontroller av elektriska apparater
Reparation och underhåll av elektriska komponenter måste innefatta initiala säkerhetskontroller och komponentinspektioner. I händelse av ett fel som kan äventyra säkerheten, ska du inte strömsätta kretsen förrän den har åtgärdats på ett adekvat sätt. Använd en tillfällig passande lösning om felet inte kan lösas omedelbart men funktionen måste fortsätta. Denna situation måste rapporteras till ägaren av utrustningen så att alla parter är informerade. Inledande säkerhetskontroller inkluderar: kontroll av att kondensatorerna är urladdade - denna kontroll måste utföras i säkert läge för att undvika gnistor-; kontroll av att spänningsförande elektriska komponenter och ledningar inte exponeras vid laddning, återställning eller tömning av systemet; kontroll av jordanslutningens kontinuitet.

23. REPARATION AV FÖRSEGLADE KOMPONENTER

- a) Under reparationen av förseglade komponenter måste all strömförsörjning kopplas bort från utrustningen som du måste arbeta med innan du tar bort eventuella förseglade kåpor etc. Om det är absolut nödvändigt att låta elströmmen vara på i utrustningen under reparationer, måste en permanent fungerande läcksökningsanordning placeras i den mest kritiska punkten för att varna operatören om en potentiellt farlig situation.
- b) Var särskilt uppmärksam på följande för att säkerställa att kåpan inte ändras på ett sätt som påverkar säkerhetsnivån vid arbete på elektriska komponenter. Detta inkluderar skador på kablar, för stort antal anslutningar, uttagsplintar som inte överensstämmer med originalspecifikationerna, skador på packningar, felaktig montering av kabelförskruvningar, etc. Se till att utrustningen är säkert monterad. Se till att packningarna eller tätningmaterialen inte har försämrats på ett sådant sätt att de inte längre kan förhindra att brandfarlig atmosfär tränger in. Reservdelarna måste överensstämma med tillverkarens specifikationer.



Användning av silikontätningemedel kan hämma effektiviteten hos vissa typer av läckagedetekteringssystem. Egensäkra komponenter behöver inte isoleras innan man arbetar på dem.

24. REPARATION AV EGENSÄKRA KOMPONENTER

Applicera inte någon induktiv belastning och permanent kapacitet på kretsen utan att se till att den inte överskrider den maximala spänning och ström som tillåts för den använda utrustningen. De egensäkra komponenterna är de enda som kan drivas under spänning i närvaro av en brandfarlig atmosfär. Testsystemet måste ha rätt strömstyrka. Byt endast ut komponenterna med de reservdelar som specificeras av tillverkaren. Andra delar än de som anges kan orsaka att köldmediet antänds i atmosfären efter en läcka.

25. KABLAGE

Kontrollera ledningarna med avseende på slitage, korrosion, övertryck, vibrationer, vassa kanter eller andra negativa miljöeffekter. När du kontrollerar, tänk också på effekterna av åldrande eller konstanta vibrationer som orsakas av element som kompressorer eller fläktar.

26. DETEKTERING AV BRANDFARLIGA KÖLDMEDIER

Använd under inga omständigheter potentiella antändningskällor för att detektera köldmedieläckor. Använd inte hydroxyflammor (eller något annat detektionssystem som använder öppen låga).

27. METODER FÖR DETEKTERING AV LÄCKAGE

Följande läckagedetekteringsmetoder anses vara acceptabla för system som innehåller brandfarliga köldmedier. Använd elektroniska läckagedetektorer för brandfarliga köldmedier, även om känsligheten kanske inte är tillräcklig eller om de kan behöva omkalibreras. (Detekteringsutrustningen måste kalibreras i ett område utan köldmedium.) Säkerställ att detektorn inte är en potentiell källa till förbränning och att den är lämplig för den kylvätska som används. Läckagedetekteringsutrustningen måste ställas in på en procentandel av LFL av köldmediet och måste kalibreras med avseende på det använda köldmediet och lämplig procentandel gas (maximalt 25 %) bekräftas. Läcksökningsvätskor kan användas med de flesta köldmedier, men användningen av rengöringsmedel som innehåller klor måste undvikas eftersom klor kan reagera med köldmediet och göra så att kopparrören korroderas. Vid misstanke om läckage ska alla öppna lågor avlägsnas/släckas. Om ett köldmedieläckage som kräver svetsning upptäcks, återvinn allt köldmedium från systemet eller isolera det (genom avstängningsventiler) i en del av systemet på avstånd från läckan. Syrefritt kväve (OFN) måste därför släppas ut i systemet före och under svetsprocessen.

28. BORTTAGNING OCH TÖMNING

Använd konventionella procedurer när du arbetar på köldmediekretsen för reparationer eller av någon annan anledning. Trots detta är det viktigt att bästa praxis respekteras eftersom brandfarlighet måste beaktas. Observera följande procedur:

- Avlägsna kylvätskan
- Avlufta kretsen med inert gas,
- Töm
- Avlufta åter med inert gas.
- Öppna kretsen genom att snitta eller via hårdlödning.

Köldmedieladdningen måste återställas i lämpliga återvinningscylindrar. Rengör systemet med

OFN för att göra enheten säker. Det kan vara nödvändigt att upprepa det här förfarandet flera gånger. Använd inte tryckluft eller syre för denna åtgärd.

Rengöringen måste slutföras genom att fylla vakuumet i systemet med OFN och fortsätta att fylla det tills arbetstrycket uppnås, sedan sprida OFN i atmosfären och slutligen återställa systemet till ett vakuumtillstånd. Upprepa processen tills det inte finns mer köldmedium kvar inuti systemet. När den sista OFN-laddningen används måste systemet bringas till atmosfärstryck för att kunna användas. Denna åtgärd är absolut nödvändig om svetsoperationer ska utföras på rören.

Se till att vakuumpumpens utlopp inte är nära någon antändningskälla och att ventilation är tillgänglig.

29. LASTNINGSFÖRFARANDEN

Utöver konventionella lastningsprocedurer, följ följande krav.

Se till att kontaminering av olika köldmedier inte uppstår när utrustningen laddas. Rören bör vara så korta som möjligt för att minimera mängden köldmedium inuti dem. Cylindrarna ska hållas i vertikalläge. Se till att kylsystemet är jordat innan du fyller på med köldmedium.

Märk systemet när det har laddats (om det inte har gjorts ännu).

Var mycket noga med att inte överbelasta kylsystemet. Testa trycket med OFN innan du laddar om systemet. Utför läckagetestet på systemet vid slutet av lastningen men före driftsättning. Det är nödvändigt att utföra ett ytterligare läckagetest innan man lämnar installationsplatsen.

30. DRIFTURTAGANDE

Innan denna procedur utförs är det viktigt att teknikern är bekant med utrustningen och alla dess komponenter. Det anses vara god praxis att återvinna alla köldmedier på ett säkert sätt. Innan du utför denna åtgärd, ta ett prov på oljan och kylmedlet om en analys är nödvändig innan det uppsamlade kylmedlet återanvänds. Det är viktigt att elektricitet finns tillgänglig innan denna procedur påbörjas.

a) Bekanta dig med utrustningen och dess funktion.

b) Isolera systemet elektriskt.

c) Innan du utför denna procedur, se till att:

- Den mekaniska hanteringsutrustningen finns tillgänglig vid behov för att hantera köldmediecyindrarna.
- All personlig skyddsutrustning är tillgänglig och används på rätt sätt.
- Uppsamlingsförfarandet alltid övervakas av en behörig person
- Återvinningsutrustningen och cylindrarna uppfyller tillämpliga standarder.

d) Töm kylsystemet om möjligt.

e) Om vakuumtillstånd inte kan uppnås, använd ett grenrör så att köldmediet kan avlägsnas från de olika systemdelarna.

f) Se till att cylindern är placerad på vågen innan återställningen utförs.

g) Starta återställningsmaskinen och kör i enlighet med tillverkarens instruktioner.

h) Överbelasta inte cylindrarna. (Högst 80 % av vätskeladdningsvolymen).

i) Överskrid inte cylinderns maximala arbetstryck, inte ens tillfälligt.

j) När cylindrarna har fyllts på rätt sätt och processen har slutförts, se till att cylindrarna och utrustningen omedelbart avlägsnas från installationsplatsen och att alla avstängningsventiler är stängda.

k) det uppsamlade kylmedlet får inte fyllas på i ett annat kylsystem såvida den inte rengjorts och kontrollerats.

31. ETIKETTERING

Utrustningen måste vara märkt för att indikera att den har tagits ur drift och tömts på köldmediet. Datummärkt och signera etiketten. Se till att det finns etiketter på utrustningen som visar att den innehåller brandfarligt köldmedium.

32. ÅTERSTÄLLNING

När man tar bort köldmedium från ett system, oavsett om det är för underhåll eller avveckling, anses det vara god praxis att avlägsna alla köldmedier på ett säkert sätt. När köldmediet överförs till cylindrarna, se till att endast cylindrar som är lämpliga för återvinning av köldmedium används. Se till att rätt antal cylindrar finns tillgängliga för att lagra den totala systemladdningen. Alla cylindrar som ska användas är konstruerade för återvunnet köldmedium och märkta för det (d.v.s. specialcylindrar för återvinning av köldmedium). Cylindrarna måste vara utrustade med en övertrycksventil och de tillhörande avstängningsventilerna måste vara i perfekt skick.

Tomma återvinningscylindrar bör sättas under vakuum och, om möjligt, kylas före återvinning. Återvinningsutrustningen måste vara fullt fungerande och innehålla en uppsättning instruktioner angående densamma och lämplig för återvinning av brandfarliga köldmedier. Dessutom måste en uppsättning kalibrerade vågar vara tillgängliga och fullt fungerande. Rören ska vara försedda med hermetiska anslutningar med frånkoppling i perfekt skick. Innan du använder återvinningsmaskinen, kontrollera att den är i tillfredsställande funktionsskick, att den har underhållits på rätt sätt och att alla tillhörande elektriska komponenter är förseglade för att förhindra antändning om köldmediet släpps ut. Rådfråga tillverkaren om du är osäker. Det återvunna köldmediet måste returneras till sin leverantör i rätt återvinningscylinder och med relevant avfallsöverföringsanmärkning. Blanda inte köldmedier i återvinningsenheter och särskilt inte i cylindrar. Om kompressorerna eller kompressoroljorna behöver tas bort, se till att de har tömts till en acceptabel nivå för att säkerställa att det inte finns kvar brandfarligt köldmedium i smörjmedlet. Tömningsprocessen måste utföras innan kompressorn återlämnas till leverantörer. Använd endast elektriska kylsystem på kompressorstommen för att påskynda den här processen. Ta bort olja ur ett system på ett säkert sätt.

1 - BESKRIVNING AV APPARATEN

1.1 - EGENSKAPER

Apparaten förpackas enskilt i kartongemballage.

Förvara förpackningen i upprätt läge.

Avfuktaren tar kraftfullt bort fukt från luften, sänker luftfuktigheten i rummet och håller inomhusmiljön torr och behaglig.

Du kan välja önskad luftfuktighetsnivå genom den digitala hygrostaten.

Timern kan användas för att ställa in automatisk påslagning och avstängning av enheten.

1.2 - IDENTIFIERING AV HUVUDELAR (Bild A)

- | | | | |
|-----|-------------------|------|------------------------------------|
| 1. | Främre hölje | 8. | Hjul |
| 2. | Luftutloppsgaller | 9. | Nätkabel |
| 2a. | Klaff | 10. | Filter |
| 3. | Handtag | 10a. | Aktivt kolfilter |
| 4. | Kontrollpanel | 10b. | HEPA-filter |
| 4a. | Övre skärm | 11. | Dataskylt |
| 4b. | Främre skärm | 12. | Instruktionshäfte |
| 5. | Luftintagsgaller | 13. | Anslutning för kondensatavlopp |
| 6. | Bakre hölje | 14. | Kontinuerlig kondensatavloppsslang |
| 7. | Vattentank | | |

2 - INSTALLATION

2.1 - TRANSPORT AV UTRUSTNINGEN

-  **Transport och förflyttning av apparaten ska ske i upprätt läge.**
- Vid transport i liggande läge ska ni vänta minst en timme innan den startas om.*
- Innan du flyttar eller transporterar apparaten ska du tömma kondensvattnet helt enligt beskrivningen i avsnitt 3.4.a**



VARNINGAR

Transport av apparaten på ömtåliga golv (t.ex. trägolv):

- Töm ut allt kondensvattnet helt.**
- Var särskilt uppmärksam när du flyttar apparaten eftersom hjulen kan göra märken på golvet. Även om hjulen är i styvt material och rullar, kan de skadas vid användning eller vara smutsiga. Vi rekommenderar att ni kontrollerar att hjulen är rena och löper fritt vid förflyttning.**

2.2 - VARNINGSTEXTER



Försummelse att iaktta det som indikeras nedan kan leda till skada på apparaten.

- Installera apparaten på plana, stabila ytor och på golvet.
- Anslut endast apparaten till jordade eluttag.
- Se till att gardiner eller andra föremål inte blockerar luftintagsfiltren (Bild 5).
- Säkerställ att det finns ett minimiavstånd på 20/30 cm mellan klimatanläggningen och objekten intill (Bild 1).
- När apparaten sätts igång ska ni alltid vara noga med att se till att det inte finns några hinder för luftintag eller luftutlopp.
- Apparaten får inte användas i lokaler avsedda som tvättstuga.
- Installera endast apparaten i torra lokaler.
- Apparaten får inte användas i närvaro av farliga material, ångor eller vätskor.
- Rengör luftfiltren minst en gång i veckan.

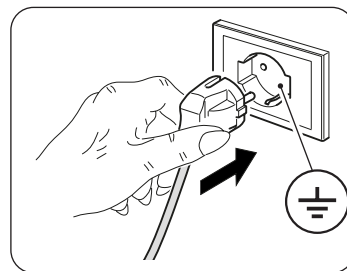

2.3 - INSTALLATION AV APPARATEN

- När du har tagit bort förpackningen, se till att enheten är intakt; Om du är osäker, använd den inte utan kontakta professionellt kvalificerad personal.
- Installera apparaten på ett styvt och plant golv samtidigt som du håller rummet ventilerat.
- Placera enheten i en lämplig miljö.
Se till att gardiner eller andra föremål inte hindrar luftflödet (bild 5).
- Lämna minst 20 cm fritt utrymme på sidorna och bakom apparaten och lämna minst 30 cm fritt utrymme ovanför apparaten (bild 1).
- Ta bort tanken (7) och linda av strömkabeln (9).
- Sätt tillbaka tanken (7) **korrekt** i apparatens stomme.
- Sätt i kontakten i uttaget; enheten avger ett "pip" och displayen visar den procentuella luftfuktigheten i rummet.

2.4 - ELEKTRISK ANSLUTNING

Apparaten är utrustad med en nätkabel med kontakt.

Innan du ansluter apparaten, se till följande:

- Spännings- och frekvensförsörjningsvärdena följer det som specificeras i uppgifterna på märkskylten som finns på apparaten.
- Strömförsörjningsledningen är utrustad med en effektiv jordanslutning och är rätt dimensionerad för maximal absorption av apparaten.
- Det ska finnas en lämplig omnipolär brytare kopplad till apparatens nätförsörjning i enlighet med de nationella installationsbestämmelserna.
- Apparaten försörjs endast via ett uttag som är kompatibelt med den medföljande kontakten.

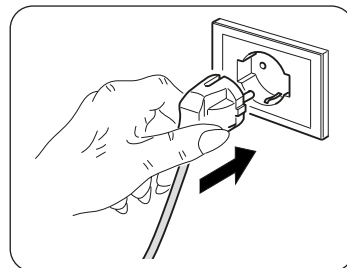

VARNINGAR

Ett eventuellt byte av nätkabeln ska endast utföras av behörig teknisk service från Olimpia Splendid eller av personal med liknande kompetens.

3 - ANVÄNDNING AV APPARATEN

3.1 - SYMBOLER OCH KNAPPAR PÅ MANÖVERPANELEN (Fig.B)

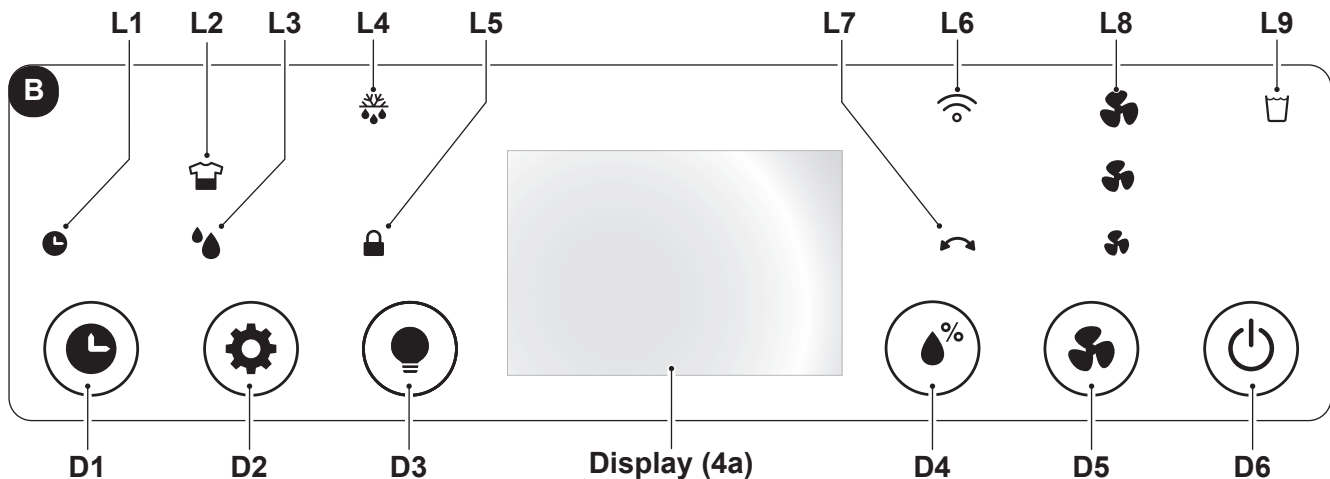

- | | | |
|--|---|---|
| <ul style="list-style-type: none">• D1: "Timer"-knapp.• D2: Knapp för lägesval: "Laundry" - "Avfuktning";• D3: "Led"-knapp.• D4: Knapp för "Inställning av fuktighetsnivån".• D5: "Hastighet"-knapp. | <ul style="list-style-type: none">• D6: "ON/OFF"-knapp.• L1: Lysdiod för "Timer" aktiverad.• L2: Lysdiod för "Laundry" aktiverad.• L3: Lysdiod för "Avfuktning" aktiverad.• L4: Lysdiod för "Avfrostningsfunktion" aktiverad. | <ul style="list-style-type: none">• L5: Lysdiod för "Barnlås" aktiverad.• L6: Lysdiod för "Wi-Fi" aktiverad.• L7: Lysdiod för "Svängning" aktiverad.• L8: Lysdiod för fläkthastighet.• L9: Lysdiod för "Full vattentank". |
|--|---|---|

3.2 - UTRUSTNINGENS FUNKTION

För att använda apparaten, gör så här.



**För INTE in någonting (fingrar, händer, objekt osv.) i luftutloppets öppning för att undvika skador på apparaten.
Risk för skärsår eller andra personskador!**

3.2.a - Förberedande moment



- **Placera apparaten på ett stabilt, inte lutande, plan beläget minst 20-30 cm från väggen eller från något annat objekt för att kunna garantera korrekt luftcirkulation (Fig. 1). Placera den på en vattenavvisande yta eftersom eventuellt vattenläckage kan skada möbler eller golv.**
- **Placera inte enheten direkt på mattor, handdukar, filtar eller andra absorberande ytor.**
- **Sätt i kontakten i eluttaget.**



Innan apparaten elansluts ska ni försäkra er om att uppgifterna på märkskylten motsvarar de som gäller för nätförsörjningen.

3.2.b - ON/OFF-knapp

Tryck på ON/OFF-knappen (D6) för att slå på apparaten. Skärmarna visar därefter den avlästa fuktighetshalten.

Tryck igen på ON/OFF-knappen (D6) för att stänga av apparaten.

3.2.c - Fläkthastighet

Genom att tryck på **"Speed"-knappen**(D1) går det att välja fläkthastigheten:

Hög  --> Med.  --> Min.  --> Hög  --> ...

När fläkthastigheten väl har valts förblir motsvarande lysdiod (L8) tänd.



Om läget "LAUNDRY" är aktivt går det inte att ändra fläkthastighet.

3.2.d - Timer-funktion

Tryck på **"Timer"-knappen** (D1) för att programmera fördröjningstiden för läget **"ON"** (påslagning) eller för läget **"OFF"** (avstängning).

I läget **"ON"** trycker du en eller flera gånger på **"Timer"-knappen** (D1); displayn visar därefter fördröjningstiden i timmar (0 -> 1 -> 2 -> -> 23 -> 24 -> 0 -> 1 ->) för avstängning av apparaten.

När det önskade värdet väl har valts ska ni vänta i ett par sekunder tills det inställda värdet har memoriserats och därefter stängs apparaten av (OFF). Lysdioden (L1) tänds och lyser grön.

I läget **"OFF"** trycker du en eller flera gånger på **"Timer"-knappen** (D1); displayn visar därefter fördröjningstiden i timmar (0 -> 1 -> 2 -> -> 23 -> 24 -> 0 -> 1 ->) för påslagning av apparaten.

När det önskade värdet väl har valts ska ni vänta i ett par sekunder tills det inställda värdet har memoriserats och därefter startas apparaten (ON). Lysdioden (L1) tänds och lyser grön.

För att avbryta programmeringen av **"Timer"-funktionen** ska du trycka en eller flera gånger på **"Timer"-knappen** (D1) tills värdet "0" väljs eller så trycker du på knappen **"ON/OFF"** (D6).

3.2.e - Aktivering av display

Genom att trycka samtidigt på knapparna **"Inställning av fuktighetsnivån"** (D4) och **"Lysdiod"** (D3) visas den avlästa rumstemperaturen på skärmarna.

Displayn (4b) visar fuktighetsnivån med en färgvariation:

| | |
|---------------------------------|------------------|
| <i>Fuktighetshalt >70 %</i> | <i>Röd färg</i> |
| <i>Fuktighetshalt 50-70 %</i> | <i>Grön färg</i> |
| <i>Fuktighetshalt < 50 %</i> | <i>Blå färg</i> |

Efter att ingen knapp har tryckts in under cirka 20 sekunder minskar skärmarna automatiskt deras ljusstyrka. Genom att trycka på **"Led"-knappen** (D3) släcks skärmarna och de aktiva lysdioderna, medan maskinen fortsätter att fungera.

3.2.f - Inställning av fuktighetsnivån

Tryck på knappen **"Inställning av fuktighetsnivån"** (D4) för att välja den önskade fuktighetsnivån i rummet: **"CO"** (Kontinuerlig cykel) ---> 30 % ---> 35 % ---> ... ---> 85 % ---> 90 % ---> **"CO"** (Kontinuerlig cykel) ---> ..

Det inställbara värdet måste vara mellan 30 % och 90 % i intervall om 5 %.

Efter en viss driftsperiod stannar kompressorn tillfälligt när den befintliga fuktighetshalten är lägre än det inställda värdet.

När fuktighetsnivån i rummet är lika med eller högre än det inställda minimivärdet, startar kompressorn om efter tre minuter (kompressorns skyddstid).

När apparaten är i drift (On-läge) kan avfuktningen tillfälligt avbrytas med jämna mellanrum för att avfrosta värmeväxlaren.



Vid påslagningen av apparaten startar "Avfuktningläget".

3.2.g - Child Lock-funktion (Barnsäkerhet)

Genom att trycka på **"Led"-knappen** (D3) i cirka 5 sekunder aktiveras barnsäkerhetsfunktionen; LED-lampan (L5) tänds. I detta tillstånd är alla knapparna blockerade.

Tryck igen på **"Led"-knappen** (D3) i cirka 5 sekunder för att inaktivera funktionen.

3.2.h - Wifi-funktion

Genom att trycka på "Speed" -knappen (D5) i cirka 5 sekunder aktiveras Wifi-funktionen; LED-lampan (L6) börjar att blinka.



När apparaten ansluts till smarttelefonen slutar lysdioden (L6) att blinka och förblir tänd med ett fast sken på displayen.



Anvisningarna för anslutning till WiFi-nätet och användning av appen finns på webbplatsen www.olimpiasplendid.it i området för nedladdning.

3.2.i - Svängningsfunktion

Genom att trycka på knappen "funktionsläge" (D2) i cirka 3 sekunder aktiveras/inaktiveras klaffens svängningsfunktion (2a).

3.3 - LÄGESVAL

3.3.a - Laundry-läge

Genom att trycka på knappen "Laundry" (D2) aktiveras apparaten i "CO"-läget (kontinuerlig cykel) och kompressorn och fläkten fortsätter att fungera oberoende av den avlästa fuktighetsnivån. I det här läget fungerar fläkten på maximal hastighet.

3.3.b Avfuktningläge

Genom att trycka på knappen "Avfuktning" (D2) startar apparaten med den fuktighetshalt som ställts in under det första användningstillfället, tryck på knappen "Inställning av fuktighetsnivån" för att ändra den (D4).

3.4 - VATTENTÖMNING

3.4.a - Töm tanken

- När lysdioden "Full vattentank" (L9) tänds så stannar apparaten, summern ljuder och tanken (7) måste tömmas.
- Arbeta med båda händerna och ta bort tanken (7) från apparatens kropp (bild 7).
- Töm tanken (7).



För att tömma tanken (7) korrekt lyfter du på fliklocket (7b) och låter vattnet rinna ut. Innan tanken (7) sätts tillbaka på sin plats ska fliklocket (7b) stängas (figur 8).

- Sätt tillbaka tanken (7) korrekt i apparatens stomme. I motsatt fall förblir lysdioden (L9) tänd och apparaten fungerar inte.

3.4.b - Kontinuerligt vattenutsläpp

- Om så önskas är det möjligt att ansluta det medföljande röret (14) till kopplingen (13) för att kontinuerligt dränera vattnet som samlats upp från avfuktningen.
- **Stäng av enheten och ta ut kontakten ur eluttaget.**
- Anslut gummislangen (14) med en innerdiameter på 10 mm till kopplingen (13) (bild 9).
- Det rekommenderas att fästa röret (14) vid kopplingen (13) med en klämma (medföljer inte).
- Sätt tillbaka tanken (7) korrekt i apparatens stomme och dra slangen (14) genom den avsedda öppningen i tanken. I motsatt fall förblir lysdioden (L9) tänd och apparaten fungerar inte.



Se till att gummislangen (14) inte överstiger höjden på avloppsanslutningen, annars kan vattnet som finns kvar i apparaten göra att den inte fungerar, skadar den och/eller orsakar farliga arbetsförhållanden.



Ta inte bort vattentanken under drift med kontinuerlig tömning.



Eventuella problem orsakade av extern vattendränning upptäcks inte av larmet för full tank. Övervakning är nödvändig för att förhindra funktionsfel, skador på apparaten och/eller farliga arbetsförhållanden.

3.5 - STRÖMAVBROTT

I händelse av ett strömavbrott (blackout), när strömmen återställs, återupptar apparaten driften under de förhållanden som den var tidigare.

4 - UNDERHÅLL OCH RENGÖRING



Innan du utför någon rengöring eller underhåll på apparaten, dra ut kontakten ur vägguttaget och vänta tills fläkten stannar.

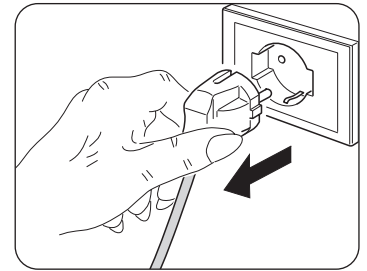

4.1 - RENGÖRING

4.1.a - Rengöring av apparaten

- Använd en torr trasa för att rengöra enheten.
- Om apparaten är mycket smutsig kan du använda en trasa fuktad med varmt vatten (max 50 °C) och ett mildt rengöringsmedel för att rengöra de yttre delarna. Torka av med en torr trasa.
- Använd en dammsugare för att ta bort damm från luftintags-/utloppsgallren.



Se till att apparaten är helt torr innan du ansluter kontakten till eluttaget igen.



Använd inte en kemiskt behandlad eller antistatisk trasa för att rengöra enheten. Använd inte bensin, lösningsmedel, polermedel eller liknande rengöringsmedel. Denna typ av produkter kan göra att plastytorna går sönder eller deformeras.



Använd inte oljor, kemikalier eller slipande produkter för att rengöra apparaten.



Tvätta eller doppa inte apparaten i vatten.



I händelse av ett fel på apparaten, försök inte plocka isär den utan kontakta återförsäljaren eller teknisk assistans.

4.2 - RENGÖRING AV FILTRET

Det rekommenderas att rengöra filtret varannan vecka i drift.

- **Stäng av enheten och ta ut kontakten ur uttaget.**
- Ta bort gallret (5).
- Ta bort filtret (10) (bild 10).
- Rengör filtret (10) på båda sidorna (10a) och (10b) med hjälp av en dammsugare eller en mjuk pensel för att ta bort dammet (bild 11).



Filtret (10) går inte att tvätta.



Använd INTE apparaten om filtret (10) är skadat; byt ut det.

- Placera filtret (10) ordentligt i sitt säte.
- Dammsug bort eventuellt ludd från gallret (5).



Använd inte apparaten utan gallret (5) och/eller filtret (10).

4.3 - RENGÖRING AV TANKEN

- Om vattentanken är smutsig, tvätta den med kallt eller ljummet vatten.
- **Stäng av enheten och ta ut kontakten ur eluttaget.**
- Ta bort tanken (7).
- Använd enligt beskrivningen i avsnittet "3.4.a".



Använd inte rengöringsmedel, slipande svampar, kemiskt behandlade dammtrasor, bensin, bensen, utspädningsmedel eller andra lösningsmedel eftersom de kan repa och skada tanken och orsaka vattenläckage.

5 - FÖRVARING AV APPARATEN

Om du inte tänker använda apparaten under en särskilt lång tid eller om du måste utföra arbeten som kan producera mycket damm, rekommenderar vi att du förvarar apparaten enligt följande:

- **Stäng av enheten och ta ut kontakten ur eluttaget.**
- Töm ut vattnet som finns kvar i vattentanken.
- Rulla ihop nätsladden och placera den i vattentanken (efter att ha kontrollerat att tanken är helt torr).
- Rengör filtret.
- Förvaras på sval och torr plats på avstånd från fukt.

6 - TEKNISKA DATA

Se dataskylten på produkten (bild 2) för tekniska data som anges nedan:

| | | | |
|---------------------------|------------------|-----------------|-----------------|
| Strömförsörjningsspänning | Strömförbrukning | Isolationsklass | Apparatens vikt |
|---------------------------|------------------|-----------------|-----------------|

7 - PROBLEM OCH LÖSNINGAR

INNAN DU RINGER EFTER TEKNISK SERVICE

Innan du kontaktar kundtjänst, konsultera denna lista.

Listan beskriver de vanligaste problemen som inte härrör från defekter i utförande eller material.

Lågtemperaturdrift med automatisk avfrostningsfunktion

Apparaten är utrustad med en automatisk avfrostningsfunktion (den särskilda lysdioden "L4" tänds) som genom lämpliga tidsintervall och kontroll av rumstemperaturen styr maskinens funktion.

| PROBLEM | MÖJLIGA ORSAKER | FÖRESLAGNA LÖSNINGAR |
|--|---|--|
| Apparaten fungerar inte. | Nätkabeln är fränkopplad. | Sätt in kontakten i eluttaget och säkerställ att det finns nätspänning. |
| | Lysdioden som anger att tanken är full är tänd (full tank eller felaktigt placerad tank). | Töm tanken och sätt därefter tillbaka den korrekt i apparatens stomme. |
| | Omgivningstemperaturen är utanför apparatens maximala funktionsförhållanden. | Skyddsfunktionen har ingripit. Apparaten fungerar på dessa temperaturer. |
| | Kompressorns skydd är aktivt (enheten kan inte fungera). | |
| Avfuktningfunktionen fungerar inte eller så slås enheten på/av ofta. | Tilltäppt filter. Skadat filter. | Rengör filtret. Byt ut filtret. |
| | Dörr eller fönster är öppna. | Stäng dörr och/eller fönster. |
| | Gallren för till- och frånluft är tilltäppta. | Avlägsna hindren eller rengör gallren för till- och frånluft. |
| | Rummet är alltför stort eller så finns det för mycket fuktighet. | Eliminera eller minska om möjligt fuktighetsnivån. |
| Funktionen är bullrig. | Apparaten är lutad eller instabil. | Placera enheten på en plan och stabil yta (reducering av vibrationer). |
| | Tilltäppt filter. Skadat filter. | Rengör filtret. Byt ut filtret. |
| Displayen visar E1. | Temperatursensorn är sönder. | Ring servicecentret. |
| Kontrollpanelens knappar fungerar inte. | Läget "Child Lock" är aktiverat. | Inaktivera läget "Child Lock". |



| | |
|--|-----------|
| 0 - VAROITUKSIA | 2 |
| 0.1 - YLEISTIETOJA..... | 2 |
| 0.2 - SYMBOLIT | 2 |
| 0.2.1 - Tekstinlaadinnassa käytetyt piirroukset..... | 2 |
| 0.3 - YLEISET VAROITUKSET..... | 3 |
| 0.4 - KÄYTTÖTARKOITUS..... | 5 |
| 0.5 - KÄYTTÖTARKOITUKSEN VASTAINEN JA POTENTIAALISESTI VAARALLINEN KÄYTTÖ..... | 5 |
| 0.6 - R290-KYLMÄAINENKAASUA KOSKEVAT VAROITUKSET..... | 6 |
| 1 - LAITTEEN KUVAUS | 10 |
| 1.1 - OMINAISUUDET..... | 10 |
| 1.2 - PÄÄOSIEN TUNNISTAMINEN..... | 10 |
| 2 - ASENNUS..... | 10 |
| 2.1 - LAITTEEN KULJETUS..... | 10 |
| 2.2 - VAROITUKSIA..... | 11 |
| 2.3 - LAITTEEN ASENNUS..... | 11 |
| 2.4 - SÄHKÖLIITÄNTÄ..... | 11 |
| 3 - LAITTEEN KÄYTTÖ..... | 12 |
| 3.1 - SYMBOLIT JA OHJAUSPANEELIN NÄPPÄIMET | 12 |
| 3.2 - LAITTEEN TOIMINTA..... | 12 |
| 3.2.a - Esitoimenpiteet..... | 12 |
| 3.2.b - ON/OFF-näppäin..... | 12 |
| 3.2.c - Tuulettimen nopeus..... | 13 |
| 3.2.d - Ajastimen toiminta..... | 13 |
| 3.2.e - Näytön aktivointi..... | 13 |
| 3.2.f - Kosteustason asettaminen..... | 13 |
| 3.2.g - Child Lock-toiminto (Lapsilukko) | 13 |
| 3.2.h - Wifi-toiminto..... | 14 |
| 3.2 - Värähtelytoiminto..... | 14 |
| 3.3 - TOIMINTATAVAN VALINTA | 14 |
| 3.3.a - Laundry -toimintatapa..... | 14 |
| 3.3.b - Ilmankuivaustoiminto..... | 14 |
| 3.4 - VEDEN POISTO | 14 |
| 3.4.a - Tyhjennä säiliö..... | 14 |
| 3.4.b - Veden jatkuva tyhjennys..... | 14 |
| 3.5 - BLACKOUT | 15 |
| 4 - HUOLTO JA PUHDISTUS | 15 |
| 4.1 - PUHDISTUS | 15 |
| 4.1.a - Laitteen puhdistus | 15 |
| 4.2 - SUODATTIMEN PUHDISTUS | 15 |
| 4.3 - SÄILIÖN PUHDISTUS | 15 |
| 5 - LAITTEEN SÄILYTYS | 16 |
| 6 - TEKNISET TIEDOT | 16 |
| 7 - ONGELMAT JA KORJAUKSET | 16 |



0 - VAROITUKSIA

0.1 - YLEISTIETOJA

Ensinnäkin haluamme kiittää sinua siitä, että valitsit valmistamamme tuotteen.

0.2 - SYMBOLIT









Seuraavassa luvussa esitetyt piirrokset antavat nopeasti ja yksiselitteisesti tietoa, jota tarvitaan laitteen oikeaan ja turvalliseen käyttöön.

0.2.1 - Tekstinlaadinnassa käytetyt piirrokset

| | |
|--|--|
| | Ilmoittaa, että tämä asiakirja on luettava huolellisesti ennen laitteen asentamista ja/ tai käyttöä. |
| | Ilmoittaa, että tämä asiakirja on luettava huolellisesti ennen laitteen huoltotoimenpiteitä ja/ tai puhdistusta. |
| | Ilmoittaa, että liitteenä olevissa oppaissa voi olla lisätietoja. |
| | Osoittaa, että tietoja on saatavilla käyttö- tai asennusoppaassa. |
| | Osoittaa, että huoltohenkilöstön on käsiteltävä laitetta asennusohjeen mukaisesti. |
| | Se osoittaa, että laite käyttää syttyvää kylmäainetta. Jos kylmäaine pääsee ulos ja altistuu ulkoiselle syttymislähteelle, on olemassa tulipalon vaara. |
| | Osoittaa asianomaiselle henkilöstölle, että jos kuvattua toimenpidettä ei suoriteta turvallisuuteen liittyviä määräyksiä noudattamalla, sähköiskun vaara on olemassa. |
| | Osoittaa asianomaiselle henkilöstölle, että jos kuvattua toimenpidettä ei suoriteta turvallisuuteen liittyviä määräyksiä noudattamalla, fyysisten vammojen syntymiseen liittyvä vaara on olemassa. |
| | Osoittaa asianomaiselle henkilöstölle, että jos kuvattua toimenpidettä ei suoriteta turvallisuusmääräysten mukaisesti, on olemassa palovammojen vaara, joka aiheutuu kosketuksesta korkealämpöisiin komponentteihin. |
| | Tätä symbolia edeltävät kappaleet sisältävät erittäin tärkeitä tietoja ja määräyksiä, ennen kaikkea mitä turvallisuuteen tulee. Niiden noudattamatta jättäminen voi aiheuttaa: <ul style="list-style-type: none"> - vaaratekijöitä käyttäjien turvallisuudelle - sopimuksen mukaisen takuun raukeamisen - valmistajayrityksen vastuusta luopumisen. |
| | Merkitse toimet, joita ei missään nimessä saa tehdä. |
| | Ilmoita asianomaiselle henkilökunnalle, että laitetta ei saa peittää sen ylikuumentumisen estämiseksi. |

0.3 - YLEISET VAROITUKSET

SÄHKÖLAITTEITA KÄYTETTÄESSÄ ON AINA NOUDATETTAVA PERUSTURVALLISUUSTOIMENPITEITÄ TULIPALON, SÄHKÖISKUN JA HENKILÖVAHINGOJEN VAARAN VÄHENTÄMISEKSI, MUKAAN LUKIEN SEURAAVAT:

-  1. Tämä asiakirja on lain mukaan luottamuksellinen, eikä sitä saa jäljentää tai luovuttaa kolmansille osapuolille ilman OLIMPIA SPLENDID -yhtiön nimenomaista lupaa. Laitteita saatetaan päivittää, joten niiden yksityiskohdat voivat poiketa kuvatuista, sanotun kuitenkaan rajoittamatta tämän oppaan tekstien soveltamista.
-  2. Lue tämä opas huolellisesti ennen kuin ryhdyt mihinkään toimenpiteeseen (asennus, huolto, käyttö) ja noudata tarkasti yksittäisiä lukuja.
-  3. Säilytä tätä ohjekirjaa tulevaa tarvetta varten.
4. Kun olet poistanut pakkauksen, varmista laitteen eheys. Pakkaustarvikkeita ei saa jättää lasten ulottuville, sillä ne saattavat aiheuttaa potentiaalisen vaaran.
5. VALMISTAJA EI OTA VASTUUTA HENKILÖ- TAI OMAISUUSVAHINGOISTA, JOTKA JOHTUVAT SIITÄ, ETTÄ TÄSSÄ KIRJASESSA ANNETTUJA MÄÄRÄYKSIÄ EI OLE NOUDATETTU.
6. Valmistaja pidättää oikeuden tehdä malleihinsa milloin tahansa muutoksia, edellyttäen, että tässä käyttöoppaassa kuvatut olennaiset ominaisuudet säilyvät.
-  7. Tällaisten ilmankuivaimien huoltaminen voi olla vaarallista, koska laitteen sisällä on paineistettua kylmäainekaasua ja jännitteisiä sähkökomponentteja. Siksi kaikki huoltotyöt (suodattimen puhdistusta lukuun ottamatta) saa suorittaa vain valtuutettu ja pätevä henkilökunta.
8. Asennus tässä käyttöohjeessa annettujen varoitusten ulkopuolelle ja käyttö määrättyjen lämpötilarajojen ulkopuolella johtaa takuun raukeamiseen.
9. Käyttäjä voi myös itse suorittaa suodattimen rutiinihuollon ja yleisen ulkoisen puhdistuksen, koska niihin ei liity vaikeita tai vaarallisia toimenpiteitä.
10. Asennuksen ja kaikkien huoltotoimenpiteiden aikana on noudatettava tässä käyttöoppaassa ja laitteen sisälle tai päälle kiinnitetyissä tarroissa mainittuja varotoimenpiteitä sekä kaikkia maalaisjärjen ja asennuspaikalla voimassa olevien turvallisuusmääräysten edellyttämiä varotoimenpiteitä.
-  11. Käytä osia vaihdettaessa vain alkuperäisiä OLIMPIA SPLENDID -varaosia.
-  12. Jos laitetta ei käytetä pitkään aikaan tai kukaan ei oleskele ilmastoidussa huoneessa, on suositeltavaa katkaista virransyöttö onnettomuuksien välttämiseksi.
-  13. Älä käytä laitteen puhdistamiseen nestemäisiä tai syövyttäviä pesuaineita äläkä suihkuta vettä tai muita nesteitä laitteen päälle, sillä ne voivat vahingoittaa muoviosia tai jopa aiheuttaa sähköiskun.
-  14. Älä kastele laitetta. Saattaa syntyä oikosulku tai tulipalo. Älä koskaan upota laitetta veteen tai muihin nesteisiin.
-  15. Häiriötilanteissa (esim. epänormaali ääni, paha haju, savu, epänormaali lämpötilan nousu, sähkövuoto jne.) sammuta laite välittömästi ja irrota se pistorasiasta. Korjauksia saavat tehdä vain valmistajan valtuuttamat huoltokeskukset, ja niissä saa käyttää vain alkuperäisiä varaosia. Edellä mainittujen seikkojen noudattamatta jättäminen voi vaarantaa laitteen turvallisuutta.
16. Älä jätä laitetta toimintaan, jos ovet tai ikkunat ovat auki.



17. Älä irrota verkkopistoketta käytön aikana. Tulipalon tai sähköiskun vaara.
18. Älä aseta painavia tai kuumia esineitä laitteen päälle.
Älä istu tai nouse laitteen päälle.
19. Varmista ennen laitteen sähköistä kytkemistä, että tyyppikilven tiedot vastaavat sähköverkon tietoja. Pistorasian on oltava maadoitettu. Kyltti (11) sijaitsee laitteen sivulla (kuva 2).
20. Asenna laite valmistajan ohjeiden mukaisesti. Väärä asennus, josta valmistajaa ei voi pitää vastuussa, saattaa aiheuttaa vahinkoja henkilöille, eläimille tai esineille.



21. Älä käytä laitetta suljetussa tilassa, kuten kaapin sisällä, sillä se voi aiheuttaa tulipalon.
22. Jos pistorasia ja laitteen pistotulppa eivät sovi yhteen, vaihdata pistorasia toiseen sopivaan pistorasiaan ammattitaitoisella henkilökunnalla, joka varmistaa, että pistorasian kaapelin poikkileikkaus on sopiva laitteen ottamalle teholle. Jos niiden käyttö on välttämätöntä, niiden on oltava voimassa olevien turvallisuusstandardien mukaisia, ja niiden virran nimellisarvon (A) on oltava vähintään laitteen enimmäisvirran nimellisarvon suuruinen.
23. Tätä laitetta ei ole tarkoitettu käytettäväksi ulkoisen ajastimen tai erillisen kauko-ohjausjärjestelmän avulla.
24. Käytä laitetta aina yksinomaan pystysuorassa asennossa.
25. Älä tuki tulo- ja poistoilmasäleikköjä millään tavalla.
26. Älä työnnä vieraita esineitä ilman sisään- ja ulostulosäleikköihin, sillä on olemassa sähköiskun, tulipalon tai laitteen vaurioitumisen vaara.
27. Älä käytä laitetta:
 - märillä tai kosteilla käsillä;
 - paljain jaloin.
28. Älä vedä virtajohtosta tai itse laitteesta irrottaaksesi pistokkeen pistorasiasta.
29. Älä käytä laitetta suorassa auringonvalossa tai lähellä lämmönlähteitä, kuten uunia, lämmitintä tai patteria (kuva 3)
30. Älä käytä laitetta kaasulaitteiden läheisyydessä (kuva 3)
31. Älä käytä laitetta verhojen läheisyydessä, koska materiaalia voi imeytyä ilmanottoaukkoihin (kuva 5).
32. Aseta laite aina vakaalle, tasaiselle ja vaaitetulle alustalle.
33. Jätä vähintään 20 cm vapaata tilaa laitteen sivuille ja taakse ja vähintään 30 cm vapaata tilaa laitteen yläpuolelle (kuva 1).
34. Älä sijoita laitetta pistorasian lähelle (kuva 4).
35. Pistorasiaan on päästävä helposti käsiksi, jotta pistoke on helppo irrottaa hätätilanteessa.
36. Älä käsittele pistoketta, jos kätesi ovat märät.
37. Älä taivuta, taita, vedä tai vahingoita virtajohtoa liikaa.
38. Älä vie virtajohtoa mattojen, peittojen tai kiskojen alle. Sijoita kaapeli alueille, joilla ei kuljeta kompastumisvaaran välttämiseksi.
39. Irrota kaapeli pistorasiasta, kun laitetta ei käytetä pitkään aikaan ja/tai kun kukaan ei ole kotona.
40. Älä käytä laitetta ulkona tai märillä pinnoilla. Vältä nesteiden läikkymistä laitteen päälle. Älä käytä laitetta pesuallaiden tai vesihanojen lähellä.
41. Älä kallista laitetta millekään puolelle, koska ulos valuva vesi voi vahingoittaa sitä.
 - 41a. Tyhjennä säiliöön talteen otettu vesi. Jos asennettu, poistoputken on kuljettava alaspäin, jotta kondenssivesi poistuu jatkuvasti.
42. Puhdista laite kostealla liinalla; älä käytä hankaavia tuotteita tai materiaaleja. Suodattimen puhdistus, katso asiaankuuluva kohta.
43. Yleisin syy ylikuumenemiseen on pölyn tai nukan kertyminen laitteeseen. Poista nämä kertymät säännöllisesti irrottamalla laite pistorasiasta ja imuroimalla ritilät.

44. Älä käytä laitetta ympäristössä, jossa lämpötila vaihtelee huomattavasti, koska laitteen sisälle voi muodostua kondenssivettä.
45. Asenna laite vähintään 2 metrin päähän muista elektronisista laitteista (TV, radio, tietokone, DVD-soitin jne.) häiriöiden välttämiseksi (kuva 6).
46. Älä käytä laitetta, jos huoneeseen on äskettäin ruiskutettu hyönteismyrkkyä tai jos huoneessa on palavia suitsukkeita, kemikaalihöyryjä tai öljyisiä jäämiä.
47. Älä käytä laitetta ilman suodattimia paikoillaan.
48. Valtuuttamattoman henkilön suorittama purkaminen, korjaaminen tai muuntaminen voi aiheuttaa vakavia vaurioita ja mitätöidä valmistajan takuun.
49. Älä käytä laitetta, jos se hajoaa tai siinä on toimintahäiriöitä, jos kaapeli tai pistoke on vaurioitunut tai jos se on pudonnut tai vahingoittunut millään tavalla. Sammuta laite, irrota se pistorasiasta ja anna ammattitaitoisen henkilön tarkastaa se.
50. Älä pura äläkä tee muutoksia laitteeseen.
51. Jos muissa laitteissa on kaasuvuotoja, tuuleta huone hyvin ennen laitteen käyttöä.
52. Käytä laitetta ympäristöissä, joiden lämpötila on 5 °C:n ja 32 °C:n välillä.
53. Laitteen korjaaminen itse on erittäin vaarallista.
54. Jos päätät lopettaa tällaisen laitteen käytön, on suositeltavaa tehdä se toimintakyvyttömäksi katkaisemalla virtajohto, kun olet irrottanut sen pistorasiasta. Lisäksi on suositeltavaa tehdä laitteen osista vaarattomia, erityisesti lapsille, jotka voivat käyttää käytöstä poistettua laitetta leikeissään.
55. Älä altista laitetta ilmastollisille tekijöille (sade, aurinko, jne.).
56. Älä käytä laitetta kylpyammeen, suihkun tai uima-altaan välittömässä läheisyydessä. Sulakkeiden tyypit ja ominaisuudet: AT; 2A



0.4 - KÄYTTÖTARKOITUS

- Laitetta saa käyttää ainoastaan tuulettimena tai ilmankuivaimena, jonka ainoana tarkoituksena on tehdä huoneesta, jossa oleskelet, viihtyisä.
- Tämä laite on tarkoitettu vain kotitalouskäyttöön tai vastaavaan käyttöön.
- Laitteen vääränlainen käyttö ja ihmisille, omaisuudelle tai eläimille aiheutuneet vahingot vapauttavat OLIMPIA SPLENDIDin kaikesta vastuusta.

0.5 - KÄYTTÖTARKOITUKSEN VASTAINEN JA POTENTIALISESTI VAARALLINEN KÄYTTÖ

- Ilmankuivaimia ei saa asentaa tiloihin, joissa on syttyviä tai räjähdysherkkiä kaasuja, erittäin kosteisiin tiloihin (pesulat, kasvihuoneet jne.) tai tiloihin, joissa on muita laitteita, jotka tuottavat voimakasta lämpöä, tai suolaisen tai rikki-pitoisen veden lähelle.



Tätä tuotetta saa käyttää vain tässä käyttöohjeessa annettujen ohjeiden mukaisesti. Muu kuin määritetty käyttö voi aiheuttaa vakavia vammoja.

VALMISTAJA EI OTA VASTUUTA HENKILÖ- TAI OMAISUUSVAHINGOISTA, JOTKA JOHTUVAT SIITÄ, ETTÄ TÄSSÄ OPPIAASSA ANNETTUJA MÄÄRÄYKSIÄ EI OLE NOUDATETTU.

0.6 - R290-KYLMÄAINEKAASUA KOSKEVAT VAROITUKSET

1. LAITE SISÄLTÄÄ R290-KAASUA (SYTTYVYYSLUOKITUS A3)
2. LAITE ON SÄILYTETTÄVÄ HYVIN ILMASTOIDUSSA TILASSA, JONKA KOKO VASTAA LAITTEEN KÄYTTÖÄ VARTEN MÄÄRITETTYJÄ MITTOJA.
3. LAITE ON ASENNETTAVA, SITÄ ON KÄYTETTÄVÄ JA SÄILYTETTÄVÄ HUONEESSA, JONKA LATTIAPINTA-ALA ON SUUREMPI KUIN KATSO TAULUKKO.

| R290-kaasun määrä kilogrammoina (ks. laitteen tiedot sisältävä tarra) | 0,045 | 0,050 | 0,055 | 0,060 | 0,065 | 0,070 | 0,075 | 0,080 | 0,085 |
|--|-------|-------|-------|-------|-------|-------|-------|-------|-------|
| Tilan vähimmäiskoko käyttöä ja varastointia varten (m ²) | 4 | 4 | 4 | 4 | 5 | 5 | 5 | 5 | 6 |

4. TÄMÄ LAITE SISÄLTÄÄ R290-KYLMÄAINEKAASUN MÄÄRÄN, JOKA VASTAA LAITTEEN TIEDOT SISÄLTÄVÄSSÄ TARRASSA ILMOITETTUA MÄÄRÄÄ.
5. LAITE ON SÄILYTETTÄVÄ TILASSA, JOSSA EI OLE JATKUVASTI TOIMIVIA SYTYTYSLÄHTEITÄ (ESIM. AVOTULI, KAASULAITTEET TAI SÄHKÖLLÄ TOIMIVAT LÄMMITTIMET).
6. Älä puhkaise tai polta sitä.
7. Huomaa, että kylmäaineet voivat olla hajuttomia.
8. R290 on eurooppalaisten ympäristödirektiivien mukainen kylmäainekaasu. Älä tee reikää mihinkään jäähdytysnestekierron osaan.
9. Älä käytä mitään muita kuin valmistajan suosittelemia keinoja sulatusprosessin nopeuttamiseen tai puhdistamiseen.
10. Kun sulatat ja puhdistat laitetta, älä käytä muita kuin valmistajan suosittelemia työkaluja.
11. Jos laite asennetaan, sitä käytetään tai varastoidaan tuulettamattomassa tilassa, tila on suunniteltava siten, että sähkölämmittimistä, uuneista tai muista syttymislähteistä johtuvat kylmäainevuodot estetään.
12. Noudata kansallisia kaasusäädöksiä.
13. Pidä ilmanvaihtoaukot vapaina esteistä.
14. Laite on säilytettävä siten, että vältetään mekaaniset vauriot.
15. Kylmäainepiirissä tai sen sisällä työskentelevillä henkilöillä on oltava voimassa oleva todistus, joka osoittaa heidän pätevyytensä käsitellä kylmäaineita turvallisesti alan tunnustetun arviointieritelmän mukaisesti.



16. Huoltotoimenpiteet on suoritettava ainoastaan laitteen valmistajan suositusten mukaisesti. Huolto- ja korjaustyöt, jotka edellyttävät muun ammattitaitoisen henkilöstön apua, on suoritettava syttyvien kylmäaineiden käyttöön perehtyneen henkilön valvonnassa.

17. SYTTYVIÄ KYLMÄAINEITA SISÄLTÄVIEN LAITTEIDEN KULJETUS
Katso kuljetusmääräykset.
18. LAITTEIDEN MERKITSEMINEN SYMBOLEILLA
Katso paikalliset määräykset.
19. SYTTYVIÄ KYLMÄAINEITA KÄYTTÄVIEN LAITTEIDEN HÄVITTÄMINEN
Katso kansalliset määräykset.
20. LAITTEISTOJEN/LAITTEIDEN VARASTOINTI
Laitteita on säilytettävä valmistajan ohjeiden mukaisesti.
21. PAKATTUJEN (MYYMÄTTÖMIEN) LAITTEIDEN VARASTOINTI
Pakkaus on tehtävä siten, että pakkauksen sisällä olevan laitteen mekaaninen vaurioituminen ei johda kylmäaineen vuotamiseen.
Yhdessä säilytettävien laitteiden osien enimmäismäärä määräytyy paikallisten määräysten mukaan.



22. HUOLTOON LIITTYVÄÄ TIETOA

a) Alueen tarkastus

Ennen syttyviä kylmäaineita sisältävien järjestelmien käytön aloittamista on tehtävä turvallisuustarkastukset sen varmistamiseksi, että syttymisriski on mahdollisimman pieni. Huomioi seuraavat varotoimenpiteet, kun teet korjauksia kylmäjärjestelmään ennen sen käyttämistä.

- b) Työn suorittaminen
Työ on suoritettava valvonnan alaisena, jotta syttyvien kaasujen tai höyryjen esiintymisriski työn aikana on mahdollisimman pieni.
- c) Yleinen työalue
Koko huoltohenkilöstölle ja muille työalueella oleville toimijoille on annettava ohjeet suoritettavan työn luonteesta. Vältä työskentelyä ahtaissa tiloissa. Työalueen ympärillä oleva alue on eristettävä. Varmista, että alue on turvallinen valvomalla syttyvää materiaalia.
- d) Kylmäaineen läsnäolon tarkistaminen
Alue on tarkastettava sopivalla kylmäaineen ilmaisimella ennen työskentelyä ja sen aikana, jotta varmistetaan, että käyttäjä on tietoinen mahdollisesti syttyvien ilmaseosten olemassaolosta. Varmista, että vuodonilmaisulaitteet soveltuvat käytettäväksi palavien kylmäaineiden kanssa, eli että ne ovat kipinöimättömiä, asianmukaisesti tiivistettyjä tai luonnostaan turvallisia.
- e) Palosammuttimien paikallaolo
Jos jäähdytyslaitteisiin tai niihin liittyviin osiin kohdistuu kuumia töitä, käytettävissä on oltava asianmukaiset palontorjuntavälineet. Pidä aina kuiva-aine- tai CO₂-sammutinta latausalueen lähellä.
- f) Syttyvien lähteiden puuttuminen
Käyttäjä, joka tekee jäähdytysjärjestelmään töitä, joihin liittyy palavaa kylmäainetta sisältävän tai sisältäneen putkiston altistuminen, ei saa käyttää mitään palavaa lähdettä siten, että se voi aiheuttaa tulipalon tai räjähdysriskin. Kaikki mahdolliset syttymislähteet, mukaan lukien savukkeiden poltto, on pidettävä riittävän kaukana asennus-, korjaus-, poisto- ja hävittämiskohteesta, jonka aikana syttyvää jäähdytysnestettä voi vapautua ympäröivään tilaan. Ennen töiden aloittamista on laitteen ympärillä oleva alue tutkittava sen varmistamiseksi, ettei siellä ole syttyviä osia tai syttymisvaaraa. Käytä tupakointi kielletty -kylttiä.
- g) Tuuletettu alue
Varmista, että asennusalue on ulkona tai riittävästi tuuletettu ennen järjestelmän käynnistämistä tai kuumien töiden suorittamista. Ilmanvaihdon on oltava riittävä koko työn suorittamisen ajan. Ilmanvaihdon on pystyttävä hajottamaan vapautuva kylmäaine turvallisesti ja mieluiten poistamaan se ulkoilmaan.
- h) Jäähdytyslaitteiden tarkastukset
Kun sähkökomponentteja vaihdetaan, niiden on oltava käyttökuntoisia ja ilmoitettujen eritelmiä mukaisia. Valmistajan huolto- ja kunnossapito-ohjeita on aina noudatettava. Jos epäilyksiä ilmenee, ota yhteyttä valmistajan tekniseen palveluun. Syttyviä kylmäaineita käytävissä laitteistoissa on tehtävä seuraavat tarkastukset: tarkastettava, että kuormituksen koko vastaa sen tilan mittoja, johon kylmäainetta sisältävät osat on asennettu; että ilmanvaihtojärjestelmä ja tuuletusaukot toimivat asianmukaisesti eikä niitä ole tukittu; jos käytetään kylmäainepiiriä, tarkastettava, että toissijaisessa piirissä on kylmäainetta; että koneeseen kiinnitetty merkintä on edelleen näkyvässä ja luettavissa. Lukukelvottomat merkinnät ja kyltit on korjattava; jäähdytysputket ja -komponentit on asennettava sellaiseen paikkaan, jossa ne eivät todennäköisesti joudu alltiiksi aineille, jotka voivat syövyttää jäähdytysainetta sisältäviä komponentteja, paitsi jos kyseiset komponentit on valmistettu luonnostaan korroosionkestävästä materiaalista tai ne on suojattu asianmukaisesti korroosiota vastaan.
- i) Sähkölaitteiden tarkastukset
Sähkökomponenttien korjaukseen ja huoltoon on sisällyttävä alustavat turvallisuustarkastukset ja komponenttien tarkastusmenettelyt. Jos ilmenee vika, joka voi vaarantaa turvallisuuden, älä anna virtapiiriin virtaa, ennen kuin vika on korjattu asianmukaisesti. Käytä sopivaa väliaikaista ratkaisua, jos vikaa ei voida korjata välittömästi, mutta toiminnan jatkaminen on välttämätöntä. Tilanteesta on ilmoitettava laitteen omistajalle, jotta kaikki osapuolet saavat siitä tiedon. Ensimmäisiin turvallisuustarkastuksiin kuuluvat: kondensaattoreiden tyhjentyksen tarkastaminen: tämä tarkastus on suoritettava turvallisessa tilassa kipinöiden välttämiseksi; sen tarkastaminen, että jännitteiset sähkökomponentit ja johdotukset eivät ole alltiina järjestelmää ladattaessa, nolattaessa tai tyhjennettäessä; maadoitusliitännän jatkuvuuden tarkastaminen.

23. TIIVISTETTYJEN OSIEN KORJAAMINEN

- a) Tiivistettyjä komponentteja korjattaessa kaikki virtalähteet on kytkettävä irti työstettävästä laitteesta ennen tiivistettyjen suojusten tms. poistamista. Jos on ehdottoman välttämätöntä, että laitteeseen syötetään virtaa korjauksen aikana, kriittisimpään kohtaan on sijoitettava pysyvästi toimiva vuodonilmaisulaite, joka varoittaa käyttäjää mahdollisesta vaaratilanteesta.
- b) Kiinnitä erityistä huomiota seuraaviin seikkoihin varmistaaksesi, että suojusta ei muuteta tavalla, joka vaikuttaa turvallisuustasoon työskenneltäessä sähkökomponenttien parissa. Tällaisia ovat esimerkiksi kaapeleiden vaurioituminen, liitäntöjen liiallinen määrä, liitännät, jotka eivät ole alkuperäisten eritelmien mukaisia, tiivisteiden vaurioituminen, kaapeliläpivientien virheellinen asennus jne. Varmista, että laite on kiinnitetty tukevasti. Varmista, että tiivisteet tai tiivistemateriaalit eivät ole huonontuneet siinä määrin, etteivät ne enää pysty estämään syttyvien ilmaseosten pääsyä. Varaosien on oltava valmistajan antamien määrittelyjen mukaisia.



Silikonitiivisteen käyttö voi heikentää joidenkin vuotojen havaitsemisjärjestelmien tehokkuutta. Luonnostaan vaarattomia komponentteja tarvitse eristää ennen niiden käsittelyä.

24. LUONNOSTAAN VAARATTOMIEN KOMPONENTTIEN KORJAUS

Älä kytke piiriin induktiivista tai pysyvää kapasitanssikuormaa varmistamatta, että se ei ylitä käytössä olevan laitteen suurinta sallittua jännitettä ja virtaa. Luonnostaan vaarattomat komponentit ovat ainoita, joita voidaan käyttää jännitteellä syttyvän ilmakehän läsnä ollessa. Testausjärjestelmän on oltava oikealla ampeerivirralla. Vaihda komponentit vain valmistajan määrittämiin varaosiin. Muut kuin ilmoitetut osat voivat aiheuttaa kylmäaineen syttymisen ilmakehässä vuodon jälkeen.

25. JOHDOTUS

Tarkista johtosarja kulumisen, korroosion, liiallisen paineen, tärinän, terävien reunojen tai muiden ympäristövaikutusten varalta. Tarkistettaessa on otettava huomioon myös ikääntymisen vaikutukset tai elementtien, kuten kompressorien tai puhaltimien, aiheuttama jatkuva tärinä.

26. SYTTYVIEN KYLMÄAINEIDEN HAVAITSEMINEN

Mahdollisia syttymislähteitä ei saa missään tapauksessa käyttää kylmäainevuotojen havaitsemiseen. Älä käytä häikäliekkiä (tai muita avoliekkiä käyttäviä ilmaisinjärjestelmiä).

27. VUOTOJEN HAVAITSEMISMENETELMÄT

Seuraavia vuotojen havaitsemismenetelmiä pidetään hyväksyttävänä palavia kylmäaineita sisältävissä järjestelmissä. Käytä elektronisia vuotoilmaisimia syttyville kylmäaineille, vaikka niiden herkkyys ei ehkä ole riittävä tai ne on ehkä kalibroitava uudelleen. (Ilmaisinlaitteet on kalibroitava tilassa, joka ei sisällä kylmäainetta.) Varmista, että ilmaisin ei ole mahdollinen syttymislähde ja että se soveltuu käytettävälle kylmäaineelle. Vuodonilmaisulaitteisto on asetettava kylmäaineen LFL-prosenttiosuudelle, ja se on kalibroitava käytetyn kylmäaineen suhteen ja vahvistettava asianmukainen kaasuprosentti (enintään 25 %). Vuodonilmaisunesteitä voidaan käyttää useimpien kylmäaineiden kanssa, mutta klooria sisältävien puhdistusaineiden käyttöä on vältettävä, koska kloori voi reagoida kylmäaineen kanssa ja syövyttää kupariputkia. Jos epäillään vuotoa, kaikki avotulet on poistettava/sammutettava. Jos kylmäainevuoto havaitaan ja se vaatii hitsausta, ota kaikki kylmäaine talteen järjestelmästä tai eristä se (sulkuventtiilien avulla) järjestelmän osaan, joka on kaukana vuodosta. Hapetonta tyypeä (OFN) on siksi päästettävä järjestelmään ennen hitsausprosessia ja sen aikana.

28. POISTO JA TYHJENNYS

Käytä tavanomaisia menettelytapoja, kun työskentelet kylmäainekierronkierron parissa korjauksia tehdessäsi tai muusta syystä. On kuitenkin tärkeää, että parhaita käytäntöjä noudatetaan, koska syttyvyys on otettava huomioon. Noudata seuraavaa menettelyä:

- Poista kylmäaine;
- Puhdista piiri inertillä kaasulla;
- Tyhjennä;
- Puhdista vielä inertillä kaasulla;
- Avaa piiri leikkaamalla tai juottamalla.

Kylmäainemäärä on palautettava asianmukaisesti talteenottopulloihin. Puhdista järjestelmä OFN:llä, jotta yksikkö olisi turvallinen. Tämä prosessi voidaan joutua toistamaan useita kertoja. Älä käytä paineilmaa tai happea tähän toimenpiteeseen.

Puhdistus on saatettava päätökseen täyttämällä järjestelmän tyhjiö OFN:llä ja jatkamalla sen täyttämistä, kunnes käyttöpaine on saavutettu, sitten hajottamalla OFN ilmakehään ja lopuksi palauttamalla järjestelmä tyhjiötilaan. Toista prosessi, kunnes järjestelmässä ei ole enää kylmäainetta. Kun viimeinen OFN-lataus on käytetty, järjestelmä on saatettava ilmakehän paineeseen, jotta sitä voidaan käyttää. Tämä toimenpide on ehdottoman tärkeä, jos putkia halutaan hitsata. Varmista, että tyhjiöpumpun ulostuloaukko ei ole lähellä sytytyslähdettä ja että ilmanvaihto on käytettävissä.

29. LATAUSMENETELMÄ

Noudata tavanomaisten latausmenettelyjen lisäksi seuraavia vaatimuksia.

Varmista, että eri kylmäaineiden kontaminaatiota ei tapahdu laitetta ladattaessa. Putkien tulisi olla mahdollisimman lyhyitä, jotta niiden sisällä olevan kylmäaineen määrä olisi mahdollisimman pieni. Kaasupulloja on pidettävä pystyasennossa. Varmista, että kylmäainejärjestelmä on maadoitettu ennen sen täyttämistä kylmäaineella.

Merkitse järjestelmä, kun se on ladattu (jos sitä ei ole jo tehty).

Varo ylikuormittamasta kylmäainejärjestelmää. Testaa paine OFN:llä ennen järjestelmän täyttöä. Suorita järjestelmän tiiveystesti latauksen päätyttyä, mutta ennen käyttöönottoa. Ennen asennuspaikalta poistumista on tehtävä ylimääräinen vuototesti.

30. KÄYTÖSTÄ POISTAMINEN

Ennen tämän toimenpiteen suorittamista on tärkeää, että teknikko tuntee laitteen ja kaikki sen osat. Hyvänä käytäntönä pidetään kaikkien kylmäaineiden turvallista talteenottoa. Ota sitä ennen näyte öljystä ja kylmäaineesta siltä varalta, että analyysi on tarpeen ennen talteen otetun kylmäaineen käyttämistä uudelleen. On tärkeää, että sähköä on saatavilla ennen tämän toimenpiteen aloittamista.

a) Tutustu laitteeseen ja sen toimintaan.

b) Eristä järjestelmä sähköisesti.

c) Ennen tämän menettelyn suorittamista varmista, että:

- Kylmäainepullojen siirtämiseen on tarvittaessa käytettävissä mekaanisia käsittelylaitteita;
- Kaikki suojarusteet ovat käytettävissä ja niitä käytetään oikein;
- Talteenottoprosessia valvoo aina pätevä henkilö;
- Talteenottolaitteet ja pullot ovat asianmukaisten standardien mukaisia.

d) Tyhjennä kylmäainejärjestelmä, jos mahdollista.

e) Jos tyhjiötilaa ei voida saavuttaa, käytä jakoputkea, jotta kylmäaine voidaan poistaa järjestelmän eri osista.

f) Varmista, että pullo asetetaan vaa'alle ennen talteenottoa.

g) Käynnistä talteenottokone ja toimi valmistajan ohjeiden mukaisesti.

h) Älä ylikuormita pulloja. (Enintään 80 % nesteen täyttötilavuudesta).

i) Älä ylitä pullon enimmäiskäyttöpainetta edes tilapäisesti.

j) Kun pullot on täytetty asianmukaisesti ja prosessi on saatettu päätökseen, varmista, että pullot ja laitteet poistetaan asennuspaikalta välittömästi ja että kaikki asennuspaikan sulkuventtiilit suljetaan.

k) Talteen otettua kylmäainetta ei saa käyttää uudelleen toisessa laitteessa, ellei sitä ole puhdistettu ja tarkastettu.

31. ETIKETOINTI

Laitteessa on oltava merkintä, josta käy ilmi, että se on poistettu käytöstä ja kylmäaine on tyhjennetty. Merkitse päivämäärä ja allekirjoita tarra. Varmista, että laitteessa on tarrat, jotka osoittavat, että se sisältää syttyvää kylmäainetta.

32. PALAUTUS

Kun kylmäainetta poistetaan järjestelmästä joko huoltoa tai käytöstä poistamista varten, pidetään hyvänä käytäntönä poistaa kaikki kylmäaineet turvallisesti. Kun kylmäainetta siirretään pulloihin, on varmistettava, että käytetään vain kylmäaineen talteenottoon soveltuvia pulloja. Varmista, että käytettävissä on oikea määrä pulloja järjestelmän kokonaismääräistä latausta varten. Kaikki käytettävät pullot on suunniteltu ja merkitty talteen otettua kylmäainetta varten (ts. erityiset pullot kylmäaineen talteenottoa varten). Pullot on varustettava täysin toimivalla paineenrajoitusventtiilillä ja vastaavilla sulkuventtiileillä. Tyhjtät talteenottopullot on asetettava tyhjiöön ja mahdollisuuksien

mukaan jäähdytettävä ennen talteenottoa. Talteenottolaitteiden on oltava täysin toimintakuntoisia, ja niissä on oltava niitä koskevat ohjeet, ja niiden on sovellettava palavien kylmäaineiden talteenottoon. Lisäksi käytettävissä on oltava kalibroidut vaa'at, jotka ovat täysin toimintakuntoisia. Putkissa on oltava ilmatiiviisti suljetut liitännät, joiden irtkykentä on moitteettomassa kunnossa. Ennen kuin käytät palautuslaitetta, tarkista, että se on tyydyttävässä toimintakunnossa, että sitä on huollettu asianmukaisesti ja että kaikki siihen liittyvät sähköosat on sinetöity syttymisen estämiseksi, jos kylmäainetta vapautuu. Mikäli epäilyksiä esiintyy, käänny valmistajan puoleen. Talteen otettu kylmäaine on palautettava toimittajalleen oikeassa talteenottopullossa ja vastaavan jätteen siirtoilmoituksen kanssa. Älä sekoita kylmäaineneiteitä talteenottoyksiköissä ja erityisesti pulloissa. Jos kompressorit tai kompressorien öljyt poistetaan, varmista, että ne on tyhjennetty hyväksyttävälle tasolle, jotta voiteluaineeseen ei jää palavaa kylmäainetta. Tyhjennys on suoritettava ennen kompressorin palauttamista toimittajille. Käytä kompressorin rungossa vain sähkölämmitysjärjestelmiä tämän prosessin nopeuttamiseksi. Poista öljy järjestelmästä turvallisesti.

1 - LAITTEEN KUVAUS

1.1 - OMINAISUUDET

Laitte on yksittäispakattu pahvipakkaukseen.

Säilytä pakkaus pystyasennossa.

Ilmankuivain poistaa voimakkaasti kosteutta ilmasta, alentaa huoneen kosteutta ja pitää sisäilman kuivana ja miellyttävänä.

Haluttu kosteustaso voidaan valita digitaalisella kosteudensäätimellä.

Ajastimen avulla voidaan asettaa laitteen automaattinen käynnistäminen ja sammuttaminen.

1.2 - PÄÄOSIEN TUNNISTAMINEN (Kuva A)

- | | |
|----------------------|--|
| 1. Etukuori | 8. Pyörät |
| 2. Ilmanpoistoritilä | 9. Virtajohto |
| 2a. Siiveke | 10. Suodatin |
| 3. Kahva | 10a. Aktiivihiihisiuodatin |
| 4. Ohjauspaneeli | 10b. HEPA-suodatin |
| 4a. Ylempi näyttö | 11. Arvokilpi |
| 4b. Etunäyttö | 12. Käyttöohje |
| 5. Ilmanottoritilä | 13. Kondenssiveden tyhjennysliitos |
| 6. Takakuori | 14. Putki kondenssiveden jatkuvaan tyhjennykseen |
| 7. Vesisäiliö | |

2 - ASENNUS

2.1 - LAITTEEN KULJETUS

-  **Laitetta on kuljetettava ja käsiteltävä pystyasennossa.**
- Jos sitä kuljetetaan vaakatasossa, odota vähintään tunti ennen sen käynnistämistä uudelleen.
- Ennen laitteen siirtämistä tai kuljettamista on kondenssivesi tyhjennettävä kokonaan kohdassa 3.4.a kuvatulla tavalla



VAROITUS

Laitteen kuljettaminen herkillä lattioilla (esim. puulattiat):

- Tyhjennä kondenssivesi kokonaan.**
- Ole erityisen varovainen, kun siirrät laitetta, sillä pyörät voivat jättää jälkiä lattiaan. Vaikka pyörät on valmistettu jäykästä, kääntyvästä materiaalista, ne voivat vaurioitua käytössä tai likaantua. On suositeltavaa tarkistaa, että pyörät ovat puhtaat ja liikkuvat vapaasti.**

2.2 - VAROITUKSIA



Seuraavien ohjeiden noudattamatta jättäminen voi vahingoittaa laitetta.

- a. Asenna laite tasaiselle, vakaalle, lattialla seisovalle alustalle.
- b. Kytke laite vain maadoitettuihin pistorasioihin.
- c. Varmista, että verhot tai muut esineet eivät tuki ilmanottosuodattimia (kuva 5).
- d. Varmista, että laitteen ja viereisten kalusteiden välillä on vähintään 20/30 cm:n etäisyys (kuva 1).
- e. Varmista aina laitteen paikoilleen asettamisen yhteydessä, ettei ilman imussa tai poistossa ole esteitä.
- f. Laitetta ei saa käyttää kodinhoitohuoneissa.
- g. Asenna laite vain kuiviin tiloihin.
- h. Laitetta ei saa käyttää vaarallisten aineiden, höyryjen tai nesteiden läsnä ollessa.
- i. Puhdista ilmansuodattimet vähintään kerran viikossa.

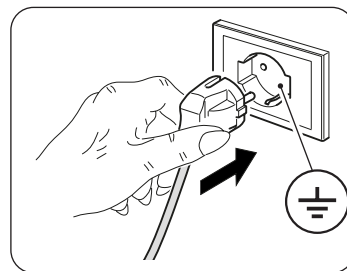

2.3 - LAITTEEN ASENNUS

- Varmista laitteen eheys pakkauksesta purkamisen jälkeen; jos olet epävarma, älä käytä laitetta ja käänny ammattitaitoisen henkilökunnan puoleen.
- Asenna laite kovalle, tasaiselle lattialle ja pidä huone tuuletettuna.
- Sijoita laite sopivaan ympäristöön.
Varmista, että verhot tai muut esineet eivät estä ilmavirtaa (kuva 5).
- Jätä vähintään 20 cm vapaata tilaa laitteen sivuille ja taakse ja vähintään 30 cm vapaata tilaa laitteen yläpuolelle (kuva 1).
- Irrota säiliö (7) ja rullaa virtajohto (9) auki.
- Aseta säiliö (7) **oikealla tavalla** takaisin paikalleen laitteen koteloon.
- Työnnä pistoke pistorasiaan; laite antaa äänimerkin ja näytöllä näkyy huoneen kosteusprosentti.

2.4 - SÄHKÖLIITÄNTÄ

Laite on varustettu pistokkeella varustetulla virtajohtolla.

Varmista ennen laitteen kytkemistä, että:

- Syöttöjännite- ja taajuusarvot ovat laitteen tyyppikilvessä ilmoitettujen arvojen mukaiset.
- Virransyöttöjohto on varustettu tehokkaalla maadoitusliitännällä, ja se on mitoitettu oikein laitteen enimmäisabsorptiota varten.
- Laitteen virtalähteessä on oltava asianmukainen kaikkinaipainen katkaisulaite kansallisten asennusmääräysten mukaisesti.
- Laite saa virtaa vain pistorasiasta, joka on yhteensopiva mukana toimitetun pistokkeen kanssa.

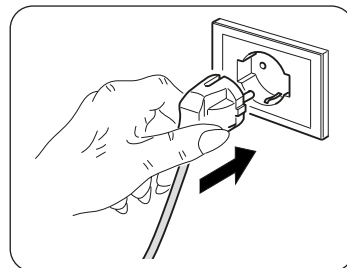

VAROITUS

Virtajohtojen vaihtojen saa suorittaa vain Olimpia Splendidin tekninen palvelu tai vastaavalla tavalla pätevöitynyt henkilökunta.

3 - LAITTEEN KÄYTTÖ

3.1 - SYMBOLIT JA OHJAUSPANEELIN NÄPPÄIMET (Kuva B)

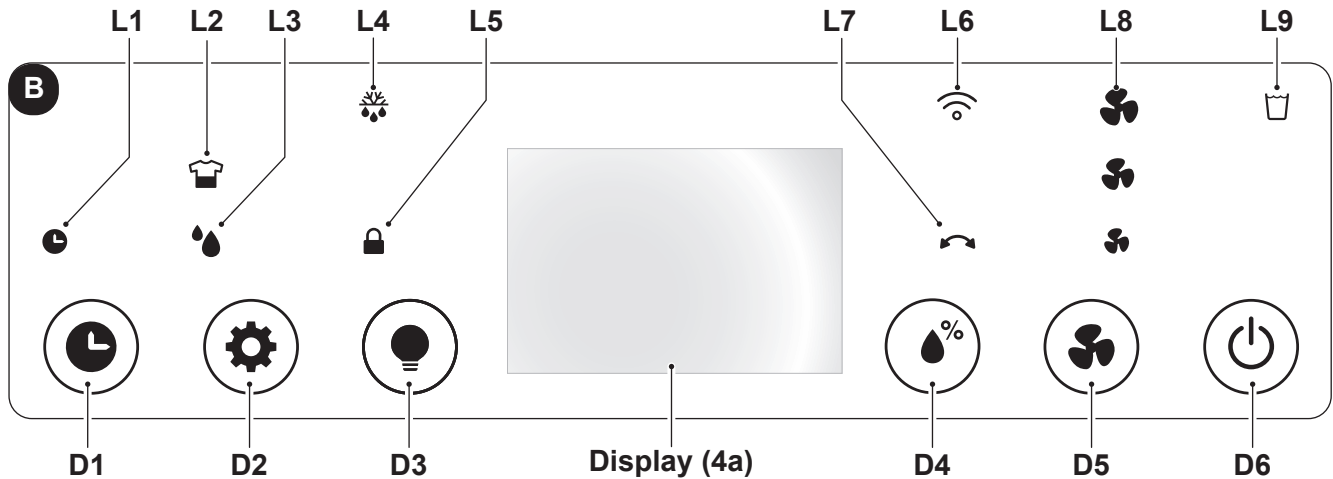

- D1: Näppäin "Timer";
- D2: Toimintatavan valintanäppäin:
"Laundry" - "Ilmankuivaus";
- D3: Näppäin "Led";
- D4: Näppäin "Kosteustason asettaminen";
- D5: Näppäin "Speed";
- D6: Näppäin "ON/OFF".
- L1: Led "Timer" aktiivinen;
- L2: Led "Laundry-toiminto" aktiivinen.
- L3: Led "Ilmankuivaustoiminto" aktiivinen;
- L4: Led "Defrost-toiminto" aktiivinen;
- L5: Led "Child Lock" aktiivinen;
- L6: Led "Wi-Fi" aktiivinen;
- L7: Led "Värähtely" aktiivinen;
- L8: Tuulettimien nopeuden Led-valo;
- L9: Led "Vesisäiliö täynnä";

3.2 - LAITTEEN TOIMINTA

Jos haluat käyttää laitetta, toimi seuraavasti.



ÄLÄ työnnä mitään (sormia, kättä, esineitä jne.) ilman ulostuloaukkoon, jotta laite ei vahingoittuisi.
Leikkautumis- ja loukkaantumisvaara!

3.2.a - Esitoimenpiteet



- **Aseta laite vakaalle, ei kaltevalle alustalle vähintään 20/30 cm:n etäisyydelle seinästä tai muusta esineestä, jotta varmistetaan asianmukainen ilmankierto (kuva 1). Aseta se vedenkestävälle alustalle, koska mahdolliset roiskeet voivat vahingoittaa huonekaluja tai lattiaa.**
- **Älä aseta laitetta suoraan matoille, pyyhkeille, peitoille tai muille imukykyisille pinnoille.**
- **Aseta pistoke pistorasiaan.**



Varmista ennen laitteen sähköistä kytkemistä, että tyyppikilven tiedot vastaavat sähköverkon tiedot.

3.2.b - ON/OFF-näppäin

Painamalla **ON/OFF**-näppäintä (D6) laite kytkeytyy päälle, ja näytössä näkyy havaittu kosteusprosentti. Sammuta laite painamalla **ON/OFF**-painiketta (D6) uudelleen.

3.2.c - Tuulettimen nopeus

Painamalla näppäintä ”Speed” (D1) voit valita tuulettimen nopeuden:

High.  --> Med.  --> Min.  --> High.  --> ...

Kun tuulettimen nopeus on valittu, vastaava Led (L8) palaa.

 **Jos ”LAUNDRY” -toimintatapa on aktiivinen, tuulettimen nopeutta ei voi muuttaa.**

3.2.d - Ajastimen toiminta

Paina ”Timer”-näppäintä (D1) ohjelmoidaksesi viiveajan ”ON”- (käynnistys) tai ”OFF”-tilaan (sammutus).

Paina ”ON”-tilassa ”Timer”-painiketta (D1) kerran tai useita kertoja; näytössä näkyy viiveaika tunteina (0 -> 1 -> 2 -> -> 23 -> 24 -> 0 -> 1 ->) laitteen sammuttamista varten.

Kun haluttu arvo on valittu, odota muutama sekunti asetetun arvon tallentumista, minkä jälkeen laite kytketty pois päältä (OFF); Led (L1) syttyy palamaan vihreänä.

Paina ”OFF”-tilassa ”Timer”-painiketta (D1) kerran tai useita kertoja; näytössä näkyy viiveaika tunteina (0 -> 1 -> 2 -> -> 23 -> 24 -> 0 -> 1 ->) laitteen käynnistämistä varten.

Kun haluttu arvo on valittu, odota muutama sekunti asetetun arvon tallentumista, minkä jälkeen laite käynnistyy (ON); Led (L1) syttyy palamaan vihreänä.

Voit peruuttaa ”Timer”-toiminnon ohjelmoinnin painamalla ”Timer”-painiketta (D1) kerran tai useita kertoja, kunnes valittuna on arvo ”0”, tai paina ”ON/OFF”-painiketta (D6).

3.2.e - Näytön aktivointi

Kun painat samanaikaisesti näppäimiä ”Kosteustason asettaminen” (D4) ja ”Led” (D3), näytössä näkyy havaittu huonelämpötila.

Näytössä (4b) näkyy kosteustaso värinmuutoksella:

| | |
|----------------------------|----------------------|
| Kosteusprosentti >70 % | väri Punainen |
| Kosteusprosentti 50 - 70 % | väri Vihreä |
| Kosteusprosentti < 50 % | väri Sininen |

Kun mitään näppäitä ei ole painettu noin 20 sekunnin ajan, näytöt vähentävät automaattisesti kirkkauttaan. Painamalla näppäintä ”Led” (D3) näyttö ja aktiiviset led-valot sammuvat, laite jatkaa toimintaa.

3.2.f - Kosteustason asettaminen

Paina näppäintä ”Kosteustason asettaminen” (D4) valitaksesi halutun kosteustason huoneessa:

”CO” (Jatkuva jakso) ---> 30 % ---> 35 % ---> ... ---> 85 % ---> 90 % ---> ”CO” (Jatkuva jakso) ---> ..

Asetettavan arvon on oltava 30 %:n ja 90 %:n välillä 5 %:n välein.

Tietyn toiminta-ajan jälkeen, kun huoneen kosteusprosentti on pienempi kuin asetettu arvo, kompressori pysähtyy väliaikaisesti.

Kun huoneen prosentuaalinen kosteustaso on yhtä suuri tai suurempi kuin asetettu vähimmäistaso, kompressori käynnistyy uudelleen kolmen minuutin kuluttua (kompressorin suoja-aika).

Kun laite on toiminnassa (ON-tila), ilmankuivaus voidaan keskeyttää tilapäisesti lämmönvaihtimen su-lattamiseksi.

 **Kun laite kytketään päälle, se käynnistyy ”ilmankuivaustilassa”.**

3.2.g - Child Lock-toiminto (Lapsilukko)

Painamalla näppäintä ”Led” (D3) noin 5 sekunnin ajan aktivoituu toiminto ”lapsiturvallisuus”; LED-valo (L5) syttyy. Tässä tilassa kaikki painikkeet on lukittu.

Paina näppäintä ”Led” (D3) uudelleen noin 5 sekunnin ajan toiminnon deaktivoimiseksi.

3.2.h - Wifi-toiminto

Painamalla näppäintä ”Speed” (D5) noin 5 sekunnin ajan aktivoituu toiminto ”Wifi”; LED-valo (L6) alkaa vilkkua.



Kun laite muodostaa yhteyden älypuhelimeen, LED (L6) lakkaa vilkkumasta ja palaa kiinteänä näytössä.



Ohjeet WiFi-verkkoon yhdistämisestä ja sovelluksen käytöstä ovat saatavilla sivustolla www.olimpiasplendid.it download -alueella.

3.2. - Värähtelytoiminto

Painamalla näppäintä ”toimintatapa” (D2) noin 3 sekunnin ajan siivekkeen värähtelytoiminto aktivoituu/deaktivoituu (2a).

3.3 - TOIMINTATAVAN VALINTA

3.3.a - Laundry -toimintatapa

Painamalla näppäintä ”Laundry” (D2) laite käynnistyy tilaan ”CO” (jatkuva jakso) kompressorin ja tuuletin jatkavat toimintaansa havaitusta kosteustasosta riippumatta. Tässä tilassa tuuletin käy maksiminopeudella.

3.3.b - Ilmankuivaustila

Painamalla näppäintä ”Ilmankuivaus” (D2) laite käynnistyy viimeisimmän käytön aikana asetetulla kosteusprosentilla; jos haluat muuttaa sitä, paina ”Kosteustason asettaminen” -näppäintä (D4).

3.4 - VEDEN POISTO

3.4.a - Tyhjennä säiliö

- Kun led ”Vesisäiliö täynnä” (L9) syttyy, laite pysähtyy, äänimerkki kuuluu ja säiliö on tyhjennettävä (7).
- Irrota säiliö (7) kotelosta molemmin käsin (kuva 7).
- Tyhjennä säiliö (7).



Säiliön (7) oikeaa tyhjentämistä varten, nosta kielekettä (7b) ja anna veden valua ulos. Ennen kuin säiliö (7) asetetaan takaisin paikoilleen, sulje kielekke (7b) (kuva 8).

- Aseta säiliö (7) oikealla tavalla takaisin paikalleen laitteen runkoon, muutoin led (L9) jää palamaan ja laite ei toimi.

3.4.b - Veden jatkuva tyhjennys

- Mukana toimitettu letku (14) voidaan haluttaessa liittää liitäntään (13) ilmankuivaimen keräämän veden jatkuvaa poistamista varten.
- **Sammuta laite ja irrota se pistorasiasta.**
- Liitä kumiletku (14), jonka sisähalkaisija on 10 mm, liitäntään (13) (kuva 9).
- Suosittelemme letkun (14) kiinnittämistä liitäntään (13) puristimella (ei kuulu toimitukseen).
- Aseta säiliö (7) oikealla tavalla takaisin oikealle paikalleen laitteen runkoon viemällä putki (14) säiliön (7) asianmukaisen paikan läpi, muutoin led (L9) jää palamaan eikä laite toimi.



Varmista, että kumiletku (14) ei ylitä tyhjennysliitäntän korkeutta, muutoin laitteeseen jäävä vesi voi aiheuttaa toimintahäiriöitä, vahingoittaa laitetta ja/tai aiheuttaa vaarallisia työolosuhteita.



Älä poista vesisäiliötä käytön aikana, kun käytössä on jatkuva tyhjennys.



Täyden säiliön hälytys ei havaitse ulkoisen vedenpoiston aiheuttamia ongelmia. Valvonta on tarpeen toimintahäiriöiden, laitevaurioiden ja/tai vaarallisten työolosuhteiden estämiseksi.

3.5 - BLACKOUT

Sähkökatkoksen sattuessa (sähkökatko), kun virta palautuu, laite jatkaa toimintaansa entisessä tilassaan.

4 - HUOLTO JA PUHDISTUS



Ennen kuin teet laitteen puhdistus- tai huoltotöitä, irrota laite pistorasiasta ja odota, että tuuletin on pysähtynyt.

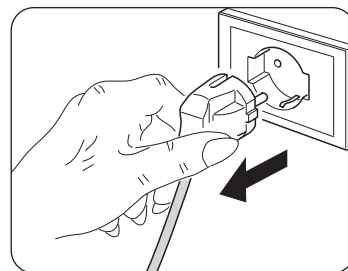

4.1 - PUHDISTUS

4.1.a - Laitteen puhdistus

- Käytä kuivaa liinaa laitteen puhdistamiseksi.
- Jos laite on erittäin likainen, laitteen ulkopuoli voidaan puhdistaa haalealla vedellä (enintään 50 °C) ja mietoon pesuaineeseen kostutetulla liinalla. Kuivaa puhtaalla liinalla.
- Poista pöly imuroimalla pöly tulo- ja poistoilmasäleiköistä.



Varmista, että laite on täysin kuiva, ennen kuin kytket pistokkeen takaisin pistorasiaan.



Älä käytä laitteen puhdistamiseen kemiallisesti käsiteltyä tai antistaattista liinaa. Älä käytä bensiiniä, kiillotustahnaa tai vastaavia liuottimia. Nämä tuotteet voivat aiheuttaa muovipinnan halkeilua tai muodonmuutoksia.



Älä käytä öljyä, kemikaaleja tai hankaavia tuotteita laitteen puhdistamiseen.



Älä pese tai upota laitetta veteen.



Jos laitteessa ilmenee toimintahäiriöitä, älä yritä purkaa sitä, vaan ota yhteys jälleenmyyjään tai tekniseen huoltoon.

4.2 - SUODATTIMEN PUHDISTUS

Suodatin on suositeltavaa puhdistaa kahden viikon välein.

- **Sammuta laite ja irrota se pistorasiasta.**
- Irrota ritilä (5).
- Irrota suodatin (10) (kuva 10).
- Puhdista suodatin (10) molemmilta puolilta (10a) ja (10b) imurilla tai pehmeäharjaisella harjalla pölyn poistamiseksi (kuva 11).



Suodatin (10) ei ole pestävä.



ÄLÄ käytä laitetta, jos suodatin (10) on vaurioitunut; vaihda se.

- Aseta suodatin (10) takaisin paikalleen koteloonsa.
- Imuroi mahdolliset nukat ritilästä (5).



Älä käytä laitetta ilman ritilää (5) ja/tai suodatinta (10).

4.3 - SÄILIÖN PUHDISTUS

- Jos vesisäiliö on likainen, pese se kylmällä tai haalealla vedellä.
- **Sammuta laite ja irrota se pistorasiasta.**
- Irrota säiliö (7).
- Toimi kohdassa "3.4.a" kuvatulla tavalla.



Älä käytä pesuaineita, hankaavia sieniä, kemiallisesti käsiteltyjä pölyliinoja, bensiiniä, bentseeniä, ohentimia tai muita liuottimia, sillä ne voivat naarmuttaa ja vahingoittaa säiliötä ja aiheuttaa vesivuotoja.

5 - LAITTEEN SÄILYTYS

Jos et aio käyttää laitetta erityisen pitkään aikaan tai jos joudut tekemään töitä, jotka voivat tuottaa paljon pölyä, suosittelemme laitteen säilyttämistä seuraavasti:

- **Sammuta laite ja irrota se pistorasiasta.**
- Tyhjennä vesisäiliöön jäänyt vesi.
- Kierrä virtajohto rullalle ja aseta se vesisäiliöön (kun olet varmistanut, että säiliö on täysin kuiva).
- Puhdista suodatin.
- Säilytä viileässä ja kuivassa paikassa kosteudelta suojattuna.

6 - TEKNISET TIEDOT

Katso alla luetellut tekniset tiedot tuotteeseen kiinnitetystä tyyppikilvestä (kuva 2):

| | | | |
|---------------|----------|---------------|----------------|
| Syöttöjännite | Ottoteho | Eristysluokka | Laitteen paino |
|---------------|----------|---------------|----------------|

7 - ONGELMAT JA KORJAUKSET

ENNEN KUIN SOITAT TEKNISEEN TUKIPALVELUUN

Tutustu tähän luetteloon ennen kuin otat yhteyttä huoltoon.

Luettelossa kuvataan yleisimmät viat, jotka eivät johdu valmistus- tai materiaaliveioista.

Matalalämpötilakäyttö automaattisella sulatustoiminnolla varustettuna

Laite on varustettu automaattisella sulatustoiminnolla (josta ilmoitetaan erityinen led-valon "L4" syttymisellä), joka säätelee koneen toimintaa sopivin aikavälein ja ympäristön lämpötilaa säätelämällä.

| ONGELMA | MAHDOLLISET SYYT | EHDOTETUT RATKAISUT |
|--|---|--|
| Laite ei toimi. | Virtajohto kytketty irti. | Aseta pistoke pistorasiaan ja varmista, että siinä on virta. |
| | Säiliö täynnä -merkkivalo palaa (säiliö on täynnä tai sitä ei ole sijoitettu oikein). | Tyhjennä säiliö ja aseta se sitten oikein takaisin laitteen runkoon. |
| | Ympäristön lämpötila laitteen maksimaalisen toimintaolosuhteen ulkopuolella. | Suojatoiminto on lauennut. Laite ei toimi näissä lämpötiloissa. |
| | Kompressorin suojaus aktiivinen (laite ei voi toimia). | |
| Ilmankuivaustoiminto ei toimi tai laite kytkeytyy usein päälle/ pois päältä. | Suodatin tukossa. Suodatin vahingoittunut. | Puhdista suodatin. Vaihda suodatin. |
| | Ovi tai ikkuna auki. | Sulje luukku ja/tai ikkuna. |
| | Tulo- ja poistoilmansäleiköt ovat tukossa. | Poista esteet tai puhdista tulo- ja poistoilmansäleiköt. |
| | Huone on liian suuri tai paikalla on liikaa kosteutta. | Jos mahdollista, poista kosteus tai vähennä sitä. |
| Toiminta on meluisa. | Laite on kallellaan tai epävaka. | Aseta laite tasaiselle ja vakaalle alustalle (tärinänvaimennus). |
| | Suodatin tukossa. Suodatin vahingoittunut. | Puhdista suodatin. Vaihda suodatin. |
| Näyttö näyttää E1. | Lämpötila-anturi rikki. | Ota yhteys huoltopalveluun. |
| Ohjauspaneelin näppäimet eivät toimi. | "Child Lock" -toimintatapa on aktiivinen. | Deaktivoi toimintatapa "Child Lock". |



| | |
|---|-----------|
| 0 - ADVARSLER | 2 |
| 0.1 - GENERELL INFORMASJON | 2 |
| 0.2 - SYMBOLER | 2 |
| 0.2.1 - Redaksjonelle piktogrammer | 2 |
| 0.3 - GENERELLE ADVARSLER | 3 |
| 0.4 - TILTENKT BRUK..... | 5 |
| 0.5 - IKKE TILTENKT OG POTENSIELT FARLIG BRUK | 5 |
| 0.6 - ADVARSLER FOR KJØLEGASS R290 | 6 |
| 1 - BESKRIVELSE AV APPARATET | 10 |
| 1.1 - EGENSKAPER..... | 10 |
| 1.2 - IDENTIFIKASJON AV DE VIKTIGSTE DELENE | 10 |
| 2 - INSTALLASJON | 10 |
| 2.1 - TRANSPORT AV APPARATET | 10 |
| 2.2 - ADVARSLER..... | 11 |
| 2.3 - INSTALLASJON AV APPARATET | 11 |
| 2.4 - ELEKTRISK TILKOBLING | 11 |
| 3 - BRUK AV APPARATET | 12 |
| 3.1 - SYMBOLER OG TASTER PÅ KONTROLLPANELET..... | 12 |
| 3.2 - FUNKSJON AV APPARATET | 12 |
| 3.2.a - Forberedende operasjoner..... | 12 |
| 3.2.b - Tasten ON/OFF | 12 |
| 3.2.c - Viftehastighet..... | 13 |
| 3.2.d - Timerfunksjon..... | 13 |
| 3.2.e - Aktivering av display..... | 13 |
| 3.2.f - Innstilling av fuktighetsnivå..... | 13 |
| 3.2.g - Funksjonen Child Lock (Barnesikring)..... | 13 |
| 3.2.h - Wifi-funksjon..... | 14 |
| 3.2.i - Svingningsfunksjon | 14 |
| 3.3 - VALG AV MODUS | 14 |
| 3.3.a - Modusen Laundry..... | 14 |
| 3.3.b - Modusen Avfukting | 14 |
| 3.4 - TØMMING AV VANN | 14 |
| 3.4.a - Tøm beholderen | 14 |
| 3.4.b - Kontinuerlig tømning av vann..... | 14 |
| 3.5 - STRØMBRUDD..... | 15 |
| 4 - VEDLIKEHOLD OG RENGJØRING | 15 |
| 4.1 - RENGJØRING | 15 |
| 4.1.a - Rengjøring av apparatet..... | 15 |
| 4.3 - RENGJØRING AV FILTERET | 15 |
| 4.3 - RENGJØRING AV BEHOLDEREN | 15 |
| 5 - OPPBEVARING AV APPARATET | 16 |
| 6 - TEKNISKE DATA | 16 |
| 7 - PROBLEMER OG LØSNINGER | 16 |

ILLUSTRASJONER

Illustrasjonene er samlet på den første siden i veiledningen



0 - ADVARSLER

0.1 - GENERELL INFORMASJON

Aller først vil vi takke deg for at du har valgt et apparat i vår produksjon.

0.2 - SYMBOLER









Piktogrammene i dette kapitlet gir en rask og entydig informasjon for korrekt bruk av maskinen under sikre betingelser.

0.2.1 - Redaksjonelle piktogrammer

| | |
|--|--|
| | Varsler at dette dokumentet må leses oppmerksomt før du installerer og/eller bruker apparatet. |
| | Varsler at dette dokumentet må leses oppmerksomt før alle former for vedlikehold og/eller rengjøring. |
| | Indikerer at det kan finnes ekstra informasjon i de vedlagte veiledningene. |
| | Indikerer at det finnes informasjon i bruks- eller vedlikeholdsveiledningen. |
| | Indikerer at assistansepersonale må håndtere apparatet i henhold til installasjonsveiledningen. |
| | Varsler at apparatet bruker brennbar kjølevæske. Hvis kjølevæske lekker ut og utsettes for en ekstern antenningskilde er det fare for brann. |
| | Varsler aktuelt personale om at den beskrevne operasjonen medfører fare for elektrisk støt hvis den ikke gjennomføres i tråd med sikkerhetsstandardene. |
| | Varsler aktuelt personale om at den beskrevne operasjonen medfører fare for å utsettes for fysiske skader hvis den ikke gjennomføres i tråd med sikkerhetsstandardene. |
| | Varsler aktuelt personale om at den beskrevne operasjonen medfører fare for elektrisk støt og brannskader som følge av kontakt med komponentene hvis den ikke gjennomføres i tråd med sikkerhetsstandardene. |
| | Avsnittene som følger etter dette symbolet inneholder svært viktig informasjon og påbud, særlig hva angår sikkerheten. Manglende respekt for dette vil kunne medføre: <ul style="list-style-type: none">- fare for operatørens sikkerhet- bortfall av garantien- fraskrivelse av alt ansvar fra produsentens side. |
| | Merker handlinger som man absolutt ikke må foreta seg. |
| | Varsler aktuelt personale om at det er forbudt å dekke til apparatet for å unngå overoppvarming. |

0.3 - GENERELLE ADVARSLER

VEDBRUKAVELEKTRISKEAPPARATERMÅMANALLTIDFØLGENDEGRUNNLEGGENDE SIKKERHETSREGLER FOR Å REDUSERE FAREN FOR BRANN, ELEKTRISK STØT OG PERSONULYKKER, INKLUDERT FØLGENDE:

-  1. Kopibeskyttet dokument med forbud mot reproduksjon eller overføring til tredjeparter uten uttrykkelig skriftlig tillatelse fra selskapet OLIMPIA SPLENDID. Maskinene kan gjennomgå oppdateringer og derfor ha enkelte andre egenskaper enn dem som vises, uten at dette har noen betydning for teksten i denne veiledningen.
-  2. Les denne veiledningen grundig før du gjennomfører en hvilken som helst operasjon (installasjon, vedlikehold, bruk) og følg anvisningene i hvert enkelt kapittel til punkt og prikke.
-  3. Oppbevar denne veiledningen trygt for eventuell videre konsultasjon.
4. Etter å ha fjernet emballasjen må du forsikre deg om at apparatet er helt og uskadet. Emballasjeelementene må ikke etterlates innenfor barns rekkevidde, da de utgjør en potensiell fare.
5. **PRODUSENTEN PÅTAR SEG IKKE NOE ANSVAR FOR SKADER PÅ PERSONER ELLER GJENSTANDER SOM SKYLDES MANGLENDE OVERHOLDELSE AV REGLENE OG STANDARDENE SOM ER GITT I DENNE VEILEDNINGEN.**
6. Produsenten forbeholder seg retten til når som helst å foreta endringer på egne modeller, så fremt dette ikke har noen innvirkning på de viktige egenskapene beskrevet i denne veiledningen.
-  7. Vedlikehold av apparater for luftavfukking som dette vil kunne være farlig, siden det inne i dette apparatet finnes en kjølegass som er under trykk, og strømførende elektriske deler. Derfor må eventuelle vedlikeholdsinngrep (med unntak av rengjøring av filtrene) utelukkende gjennomføres av autorisert og kvalifisert personale.
8. Installasjoner utført i strid med advarslene gitt i denne veiledningen og bruk utover de angitte temperaturgrensene fører til bortfall av garantien.
9. Ordinært vedlikehold av filtrene og generell utvendig rengjøring kan også utføres av brukeren, da dette ikke omfatter noen vanskelige eller farlige operasjoner.
10. Under montering og ved hver enkelt vedlikeholdsoperasjon er det nødvendig å overholde forholdsreglene som er beskrevet i denne veiledningen, og på etikettene som er plassert inne i eller utenpå apparatet, og dessuten overholde alle forholdsregler som sunn fornuft tilsier og som beskrives i de generelle sikkerhetsreglene som gjelder på installasjonsstedet.
-  11. I tilfelle av utskifting av deler må du utelukkende bruke originale OLIMPIA SPLENDID reservedeler.
-  12. Hvis apparatet ikke brukes over lengre tid, eller ingen oppholder seg i det klimatiserte rommet anbefaler vi av sikkerhetshensyn og koble fra strømforsyningen til apparatet.
-  13. Ikke bruk flytende eller korroderende rengjøringsmidler for å rengjøre apparatet, ikke sprut vann på apparatet, da det vil kunne skade plastkomponentene eller til og med føre til elektriske støt.
-  14. Ikke fukt apparatet. Da vil det kunne oppstå kortslutning eller brann. Ikke legg apparatet i vann eller andre væsker.
-  15. I tilfelle av funksjonsproblemer eller uregelmessigheter (for eksempel: unormal stø, vond lukt, røyk, unormal temperaturøkning, elektrisk dispersjon, osv.), må du straks slå av apparatet og koble støpselet fra stikkontakten. For eventuelle reparasjoner må du utelukkende henvende deg til produsentens autoriserte tekniske assistanseverksteder og be om at det utelukkende benyttes originale reservedeler. Manglende overholdelse av det ovennevnte kan sette apparatets sikkerhet i fare.



16. Ikke la apparatet være i funksjon hvis det er åpne dører eller vinduer.
17. Ikke koble fra støpselet mens apparatet er i funksjon. Fare for brann eller elektrisk støt.
18. Ikke legg tunge eller varme gjenstander oppå apparatet.
Ikke sett deg på eller klatre opp på apparatet.
19. Før du kobler til apparatet elektrisk må du forsikre deg om at dataene på merkeplatene er i samsvar med dataene for strømmettet. Stikkkontakten må være jordet. Merkeplaten (11) er plassert på siden av apparatet (Fig.2).
20. Installer apparatet i henhold til instruksjonene fra produsenten. En feilaktig installasjon kan forårsake skader på personer, dyr eller gjenstander, og produsenten kan ikke holdes ansvarlig for dette.



21. Ikke sett i gang apparatet inne på et lukket sted som inne i et skap, da det vil kunne forårsake brann.
22. Hvis støpselet og stikkkontakten ikke er compatible må du få støpselet skiftet ut med en egnet type. Dette må gjøres av profesjonelt kvalifisert materiale, som må forsikre seg om at snittet i kablene i kontakten er egnet for den effekten som absorberes av apparatet. Som hovedregel fraråder vi bruken av adaptere og/eller skjøteledninger. Hvis dette må brukes må disse være i samsvar med gjeldende sikkerhetsregler og deres strømbelastbarhet (A) må ikke være lavere enn apparatets maksimale.
23. Dette apparatet er IKKE laget for å brukes med en ekstern tidsinnstilling eller med et eget fjernstyrt system.
24. Bruk alltid utelukkende apparatet i vertikal posisjon.
25. Du må ikke på noen måte hindre for eller tette igjen ristene for luftinntak og -uttak.
26. Ikke putt inn gjenstander eller redskaper i ristene for inntaks- og uttaksluft, da det medfører en fare for elektrisk støt, brann eller skader på apparatet.
27. Bruk aldri apparatet:
 - med våte eller fuktige hender;
 - barbeint.
28. Ikke dra i strømledningen eller i selve apparatet for å trekke støpselet ut av stikkkontakten.
29. Ikke bruk apparatet under direkte sollys eller i nærheten av varmekilder som ovner, radiatorer eller lignende (Fig. 3).
30. Ikke bruk apparatet i nærheten av apparater som bruker gass (Fig.3)
31. Ikke sett i gang apparatet i nærheten av gardiner, siden materialet kan suges inn i luftåpningene (Fig.5).
32. Plasser alltid apparatet på en stabil, flat og jevn overflate.
33. La det være minst 20 cm plass på sidene og bak apparatet og la det være minst 30 cm ledig plass over apparatet (Fig.1).
34. Ikke plasser apparatet i nærheten av en stikkontakt (Fig.4).
35. Stikkkontakten må være lett tilgjengelig slik at det er enkelt å trekke ut støpselet i en eventuell nødsituasjon.
36. Ikke ta på støpselet med fuktige hender.
37. Ikke bøy, vri, trekk eller skade strømkabelen.
38. Ikke rull ut strømkabelen under tepper, pledd eller føringer. Plasser strømkabelen på steder der ingen passerer, slik at du unngår at noen snubler i den.
39. Koble fra strømkabelen når apparatet ikke er i bruk over lengre tid og/eller når ingen er hjemme.
40. Ikke bruk apparatet utendørs eller på våte eller fuktige overflater. Unngå å helle væsker på apparatet. Ikke bruk apparatet i nærheten av vasker eller kraner.
41. Ikke hell eller vipp apparatet mot noen av sidene, da vannet som eventuelt lekker ut vil kunne skade det.
 - 41a. Tøm ut vannet som er samlet opp i beholderen. Hvis den er installert må tømme-slangen helle nedover, slik at man garanterer at kondensvannet tømmes ut kontinuerlig.
42. Rengjør apparatet med en fuktig klut. Ikke bruk slipende produkter eller materialer. Se det egne avsnittet for rengjøring av filtrene.
43. Den vanligste årsaken til overoppvarming er at det samler seg støv eller hår i apparatet.

Fjern slike oppsamlinger regelmessig ved å koble apparatet fra strømforsyningen og deretter støvsuge ristene.

44. Ikke bruk apparatet på steder med betydelige temperatursvingninger, da det vil kunne danne seg kondens inne i apparatet.
 45. Installer apparatet minst 2 meter fra andre elektroniske apparater (TV, radio, datamaskin, dvd-spiller, osv.) for å unngå interferens (Fig. 6).
 46. Ikke bruk apparatet hvis det i lokalet nylig har blitt brukt insektsmiddel i gassform eller hvis det er tent røkelse, kjemisk damp eller oljeholdige rester.
 47. Ikke bruk apparatet uten at filtrene er korrekt plassert.
 48. Demontering, reparasjon og rekonvertering utført av uautorisert personale vil kunne føre til alvorlige skader og medfører bortfall av produsentens garanti.
 49. Ikke bruk apparatet i tilfelle av feil eller dårlig funksjon, hvis kabelen eller støpselet er skadet, eller hvis det har falt eller har vært utsatt for skader av noe slag. Slå av apparatet, koble støpselet fra stikkkontakten og få det kontrollert av kvalifisert profesjonelt personale.
 50. Ikke demontere eller utfør endringer på apparatet.
 51. I tilfelle gasslekkasjer fra andre andre apparater må du lufte rommet godt før du setter i gang apparatet.
 52. Bruk apparatet i rom med en temperatur på mellom 5°C og 32°C.
 53. Det er ekstremt farlig å forsøke å reparere apparatet selv.
 54. Hvis man bestemmer seg for å ikke lenger bruke et apparat av denne typen må det ubrukeliggjøres ved at man kutter strømkabelen, etter å ha trukket støpselet ut av stikkkontakten. Vi anbefaler dessuten å uskadeliggjøre de delene av apparat som vil kunne utgjøre en fare, særlig for barn som vil kunne tenkes å bruke et kassert apparat til å leke med.
 55. Ikke utsett apparatet for vær og vind (regn, sol, osv.).
 56. Ikke bruk apparatet i nærheten av badekar, dusj eller svømmebasseng.
- Type sikringer og deres egenskaper: AT; 2A



0.4 - TILTENKT BRUK

- Apparatet skal utelukkende brukes som avfukter eller ventilasjonsapparat med det eneste formål å gjøre rommet der man oppholder seg mer behagelig.
- Dette apparatet er laget utelukkende for bruk i hjemmet eller lignende.
- En upassende bruk av apparatet med eventuelle skader på personer, gjenstander eller dyr fritar OLIMPIA SPLENDID fra alt ansvar.

0.5 - IKKE TILTENKT OG POTENSIELT FARLIG BRUK

- Avfuktere må ikke installeres på steder der det finnes brennbare gasser, eksplosive gasser, på svært fuktige steder (vaskerom, drivhus, osv.), eller på steder der det finnes andre maskiner som genererer en sterk varmekilde, i nærheten av en saltvannskilde eller svovelholdig vann.



- IKKE bruk gass, bensin eller andre brennbare væsker i nærheten av apparatet.





Dette produktet må utelukkende brukes i henhold til spesifikasjonene som er gitt i denne veiledningen. Bruk på annen måte enn det som er spesifisert vil kunne medføre alvorlige skader. **PRODUSENTEN PÅTAR SEG IKKE NOE ANSVAR FOR SKADER PÅ PERSONER ELLER GJENSTANDER SOM SKYLDES MANGLENDE OVERHOLDELSE AV REGLENE OG STANDARDENE SOM ER GITT I DENNE VEILEDNINGEN.**

0.6 - ADVARSLER FOR KJØLEGASS R290

1. APPARATET INNEHOLDER GASS R290 (BRENNBARHETSKLASSIFISERING A3)
2. APPARATET MÅ OPPBEVARES PÅ ET GODT VENTILERT STED, OG STØRRELSEN PÅ ROMMET MÅ TILFREDSSTILLE DE SPESIFISERTE MÅLENE FOR BRUK AV APPARATET.
3. APPARATET MÅ INSTALLERES, BRUKS OG OPPBEVARES I ET LOKALE DER GULVOVERFLATEN ER STØRRE ENN, SE TABELLEN.

| Mengde gass R290 i kg (se etiketten på apparatet) | 0,045 | 0,050 | 0,055 | 0,060 | 0,065 | 0,070 | 0,075 | 0,080 | 0,085 |
|---|-------|-------|-------|-------|-------|-------|-------|-------|-------|
| Minimumsdimensjoner for lokalet der apparatet skal brukes og oppbevares (m ²) | 4 | 4 | 4 | 4 | 5 | 5 | 5 | 5 | 6 |

4. DETTE APPARATET INNEHOLDER EN MENGDE KJØLEGASS R290 SOM TILSVARER DEN SOM ER ANGITT PÅ MERKEETIKETTEN SOM ER PLASSERT PÅ APPARATET.
5. APPARATET MÅ OPPBEVARES PÅ ET STED DER DET IKKE FINNES NOEN ANTENNINGSKILDER MED KONTINUERLIG FUNKSJON (F.EKS. ÅPNE FLAMMER, APPARATER SOM FUNGERER MED GASS ELLER VARMEOVNER MED ELEKTRISK FUNKSJON).
6. Ikke stikk hull på eller brenn.
7. Vær oppmerksom på at kjølemediene kan være helt luktfrie.
8. R290 er en kjølegass i samsvar med europeisk miljølovgivning. Du må ikke på noen måte stikke hull på kjølekretsen.
9. Ikke bruk noen innretninger for å framskynde tineprosessen eller for rengjøring, med unntak av dem som er anbefalt av produsenten.
10. Når man tiner og rengjør apparatet må man ikke bruke andre instrumenter enn dem som er anbefalt av produsenten.
11. Hvis apparatet installeres, brukes og oppbevares på et sted som ikke er ventilert må lokale utformes slik at man unngår oppsamling av utlekket kjølegass, som følge av elektriske varmere, ovner eller andre antenningskilder.
12. Respekter nasjonale regler om bruk av gass.
13. Hold ventilasjonsåpningene frie for hindringer.
14. Apparatet må oppbevares på en slik måte at man unngår mekaniske skader.
15. Alle som måtte befinne seg over eller inne i en kjølekrets for å arbeide må inneha et gyldig sertifikat for dette, som bekrefter at vedkommende har kompetanse til å håndtere kjølemidler på en sikker måte, i samsvar med en spesifikk vurdering anerkjent i sektoren.
-  16. Vedlikeholdet må utelukkende gjennomføres i henhold til anbefalingene fra produsenten av apparatet. Vedlikehold og reparasjon som krever assistanse fra annet spesialisert personale må gjennomføres under overvåking av en person som har kompetanse i bruken av brennbare kjølevæsker.
17. TRANSPORT AV APPARATER SOM INNEHOLDER BRENNBARE KJØLEVÆSKER
Referer til lover og regler for transport.
18. MERKING AV APPARATET MED SYMBOLER
Referer til lokale lover og regler.
19. KASSERING AV APPARATER SOM INNEHOLDER BRENNBARE KJØLEVÆSKER
Referer til nasjonale lover og regler.
20. OPPBEVARING AV APPARATER/ENHETER
Oppbevaring av apparatet må være i samsvar med instruksjonene fra produsenten.
21. OPPBEVARING AV EMBALLERT PRODUKT (USOLGT)
Emballasjen må være satt sammen slik at en mulig mekanisk skade inne i selve apparatet ikke fører til noen lekkasje av kjølemiddel.
Det maksimale antallet apparatdeler som kan oppbevares sammen er angitt i lokale regler.
-  22. INFORMASJON OM VEDLIKEHOLD
 - a) Kontroll av området
Før du begynner å arbeide med systemer som inneholder brennbare kjølemidler må du gjennomføre sikkerhetskontroller for å forsikre deg om at faren for antenning er minimal. Overhold følgende forholdsregler for å gjennomføre eventuelle reparasjoner av kjølesystemet før du bruker det.

- b) Gjennomføring av arbeidet
Arbeidet må gjennomføres under kontroll for å minimere risikoen for forekomst av brennbar gass eller damp mens arbeidet gjennomføres.
- c) Generelt arbeidsområde
Hele vedlikeholdsstaben og andre operatører som måtte befinnes seg i arbeidsområdet må ha fått instruksjon om typen arbeid som gjennomføres. Unngå å arbeide i trange rom. Området rundt arbeidsområdet må være avgrenset. Forsikre deg om at området er trygt og sikkert takket være en kontroll av brennbart materiale.
- d) Kontroller forekomsten av kjølevæske
Området må kontrolleres med bruk av en egnet deteksjonsinnretning for kjølemidler før og etter arbeid, for å forsikre seg om at operatøren er klar over om det finnes potensielt antenkelig atmosfærer. Forsikre deg om at apparatene for avdekking av lekkasjer er egnet for bruk med brennbare kjølemidler, det vil si at de er av antignisttype, forseglet på passende måte eller har en iboende sikkerhet.
- e) Forekomst av brannsløkkingsapparater
Hvis det skulle være nødvendig å foreta varme bearbeidinger på kjøleapparatene eller på en hvilken som helst del knyttet til disse, må det alltid finnes egnet brannsløkkingsutstyr for hånden. Oppbevar alltid et brannsløkkingsapparat med tørt pulver eller med CO₂ i nærheten av fyllområdet.
- f) Fravær av brennbare kilder
Ingen operatører som utfører arbeid på eller med kjølesystemet og som medfører eksponering av slanger som inneholder eller har inneholdt brennbare kjølemidler må bruke noen som helst brennbare kilder som vil kunne forårsake en brann eller en eksplosjon. Alle mulige brennbare kilder, inkludert bruk av sigaretter, må holdes tilstrekkelig langt borte fra installasjons-, reparasjons- fjernings- eller demonteringsstedet, da det brennbare kjølemiddelet under disse operasjonene vil kunne slippe ut i miljøet rundt. Før arbeidet starter må man undersøke området rundt apparatene for å forsikre deg om at det ikke finnes noen brennbare elementer eller fare for antenning. Bruk skilting som viser forbud mot røyking.
- g) Ventilert område
Forsikre deg om at installasjonsstedet er åpent eller tilstrekkelig ventilert før du setter i gang systemet eller utfører noe som helst arbeid om inkluderer bruken av varme. Ventilasjonsgraden må opprettholdes gjennom hele perioden da arbeidet utføres. Ventilasjonen må være i stand til å spre alle eventuelle kjølegasser som slippes ut på en sikker måte, og å føre disse ut til utsiden.
- h) Kontroller på kjøleapparater
Ved utskifting av elektriske komponenter må disse være egnet for bruksområdet og i samsvar med angitte indikasjoner. Produsentens retningslinjer angående vedlikehold og assistanse må alltid overholdes. Ta kontakt med produsentens tekniker for assistanse hvis du skulle være i tvil. Kontrollene som følger må gjennomføres på installasjoner som bruker brennbar kjølemidler. Kontroller at størrelsen på lasten er i samsvar med dimensjonene på lokalet der delene som inneholder kjølemidler er installert; at ventilasjonssystemet og -åpningene fungerer korrekt og at de ikke er hindret eller tettet igjen. Hvis det benyttes en kjølekrets må man kontrollere at det finnes i kjølemiddel i sekundærkretsen, og at merkingen på maskinen hele tiden er synlig og leselig. Merking og skilting som ikke er leselig må korrigeres. Kontroller at kjøleslangene og -komponentene er installert i en posisjon der det er usannsynlig at de utsettes for et hvilket som helst stoff som vil kunne korrodere de komponentene som inneholder kjølemiddel, med mindre disse komponentene består av materialer som har en iboende sikkerhet mot korrosjon eller at de har en passende beskyttelse mot dette.
- i) Kontroll på elektriske apparater
Reparasjon og vedlikehold av de elektriske komponentene skal omfatte innledende sikkerhetskontroller og inspeksjon av komponentene. Hvis det skulle oppstå en feil som vil kunne sette sikkerheten i fare må du ikke sende strøm til kretsen før problemet har blitt løst på en egnet måte. Bruk en egnet midlertidig løsning hvis defekten ikke kan løses umiddelbart, men det er nødvendig å fortsette med funksjonen. Det må opplyses om denne situasjonen til eieren av apparatet, slik at alle parter er informert. De innledende sikkerhetskontrollene omfatter: kontrollere at kondensatorene er tomme; denne kontrollen må gjennomføres på en sikker måte for å unngå gnister; kontrollere at de elektriske komponentene og strømførende kabler ikke er eksponert under fyllingen; gjenoppretting av tømning av systemet, kontrollere kontinuiteten til jordingskoblingen.

23. REPARASJON AV FORSEGLEDE KOMPONENTER

- a) Under reparasjon av forseglede komponenter må all elektrisk strømforsyning kobles fra utstyret man skal arbeide fra før man fjerner en hvilken som helst forseglet kledning, osv. Hvis det skulle være helt nødvendig med strømforsyning på utstyret under reparasjonen må det plasseres en permanent fungerende innretning for avdekking av lekkasjer på et kritisk sted, slik at operatøren blir varslet om en potensielt farlig situasjon.
- b) Vær spesielt oppmerksom på det som følger for å forsikre deg om at kledningen eller dekselet ikke endres på en slik måte at det har noen innvirkning på sikkerhetsnivået når man arbeider på de elektriske komponentene.

Dette inkluderer skader på kablene, overdrevent antall koblinger, klemmer som ikke er i samsvar med de originale spesifikasjonene, skader på pakningene, feilaktig montering av kabelmuffene, osv. Forsikre deg om at apparatet er montert på en sikker måte. Forsikre deg om at pakningene eller forseglingsmaterialene ikke er skadet på en slik måte at de ikke lenger kan hindre inntrengning av brennbare atmosfærer. Reservedeler må være i samsvar med spesifikasjonene fra produsenten.



Bruk en av forsegling i silikon kan hindre effektiviteten til enkelte systemer for avdekking av lekkasjer. Komponenter med iboende sikkerhet behøver ikke å isoleres før man arbeider på dem.

24. REPARASJON AV KOMPONENTER MED IBOENDE SIKKERHET

Ikke påfør noen induktiv belastning eller permanent kapasitet på kretsen uten først å forsikre deg om at denne ikke overstiger den maksimalt tillatte spenningen for apparatet som er i bruk. Komponenter med iboende sikkerhet er det eneste som kan arbeide på når de er spenningsførende i en brennbar atmosfære. Testsystemet må ha korrekt ampereverdi. Skift ut komponentene utelukkende med reservedeler som er anvist av produsenten. Andre deler enn dem som er anvist vil kunne føre til antenning av kjølemiddelet i atmosfæren etter en lekkasje.

25. KABLER

Kontroller at kablene ikke er gjenstand for slitasje, korrosjon, overdrevent trykk, vibrasjoner, skarpe kanter en hvilken som helst annen form for negative miljøvirkninger. Under kontrollen må du også ta hensyn til virkningene av elding eller konstante vibrasjoner forårsaket av elementer som kompressorer eller vifter.

26. AVDEKKING AV BRENNBARE KJØLEMIDLER

Du må ikke under noen omstendigheter bruke mulige antenningskilder for å avdekke mulige kjølemiddel-lekkasjer. Ikke bruk knallgassflammer (eller et hvilket som helst annet avdekkingsssystem som bruker åpne flammer).

27. METODE FOR AVDEKKING AV LEKKASJER

Følgende metoder for avdekking av lekkasjer er ansett som akseptable for systemer som inneholder brennbare kjølevæsker. Bruk elektroniske lekkasjedetektorer for brennbare kjølevæsker, selv om følsomheten kanskje ikke er egnet eller detektorene må reguleres. (Deteksjonsutstyret må reguleres på et sted der det ikke finnes kjølevæske). Forsikre deg om at deteksjonsinnretningen ikke er en mulig antenningskilde og at den er egnet for det kjølemiddelet som brukes. Utstyret for avdekking av lekkasje må stilles inn ved en prosentandel på LFL kjølemiddelet og må kalibreres i forhold til kjølemiddelet som brukes og den passende andelen gass (maksimalt 25 %) er bekreftet. Væsken for avdekking av lekkasje kan brukes med de fleste kjølemidler, men bruk av vaskemidler som inneholder klor må unngås, siden klor kan reagere med kjølemiddelet og korrodere rør i kobber. Hvis man mistenker en lekkasje må alle åpne flammer fjernes/slukkes. Hvis det avdekkes en lekkasje av kjølemiddel som behøver sveising må du samle opp alt kjølemiddelet fra systemet eller isolere det (via avdekkingsventiler) i en del av systemet som er langt fra lekkasjen. Nitrogen uten oksygen (OFN) må dermed frigis i systemet først og i løpet av sveiseprosessen.

28. FJERNING OG TØMMING

Bruk konvensjonelle metoder ved arbeid på kjølekretsen for gjennomføring av reparasjoner eller av alle andre årsaker. Til tross for dette er det viktig at best praksis respekteres, siden det er umulig å vurdere brennbarheten. Respekter følgende framgangsmåte:

- Fjern kjølemiddelet;
- Skyll kretsen med beskyttende gass;
- Tøm;
- Skyll en gang til med beskyttende gass;
- Åpne kretsen ved å kutte den eller sveise den.

Mengden med kjølemiddel må gjenopprettes i de egnede gjenvinningssylindrene. Rengjør systemet med OFN for å gjøre enheten sikker. Det ville kunne være nødvendig å gjennomføre dette tiltaket flere ganger. Ikke bruk komprimert luft eller oksygen til denne operasjonen.

Rengjøringen må fullføres med å fylle tomrommet i systemet med OFN og fortsette å fylle til man når driftstrykket, og så slippe ut OFN i atmosfæren og til sist setter du systemet i en vakuumbetingelse. Gjenta prosessen helt til det ikke er mer kjølemiddel igjen inne i systemet. Når siste fylling med OFN brukes må systemet settes i atmosfærisk trykk for å kunne brukes. Denne operasjonen er svært viktig hvis det skal utføres sveiseoperasjoner på rørene.

Forsikre deg om at avløpet fra vakuumpumpen ikke er i nærheten av noen antenningskilder og at ventilasjon er tilgjengelig.

29. FYLLEPROSEDYRER

I tillegg til konvensjonelle fyllerprosedyrer må du respektere kravene under.

Forsikre deg om at det ikke forekommer forurensning av forskjellige kjølemidler under fylling av apparatet. Slangene skal være så korte som mulig for å redusere mengden kjølevæske inne i dem til et minimum. Sylindrene må holdes i oppreist posisjon. Forsikre deg om at kjølesystemet er jordnet før du fyller det med kjølevæske.

Merk systemet når det er fylt (hvis dette ennå ikke er gjort).

Utvis maksimal forsiktighet og pass på at du ikke overfyller kjølesystemet. Test trykket med OFN før du fyller systemet igjen. Kontroller om systemet er tett når fyllingen er over, men før du setter systemet i funksjon. En ytterligere kontroll av tettheten må gjennomføres før du forlater installasjonsstedet.

30. SETTE UT AV FUNKSJON

Før gjennomføring av denne prosedyren er det viktig at teknikeren har gjort seg kjent med apparatet og med alle dets komponenter. Det anses som god praksis og samle opp alle kjølemidler på en sikker måte. Før du gjennomfører denne operasjonen tar du en prøve av oljen og av kjølemiddelet hvis det skulle være nødvendig med en analyse før ny bruk av det gjenvunne kjølemiddelet. Det er viktig at elektrisk energi er tilgjengelig før du setter i gang denne prosedyren.

- a) Gjør deg kjent med apparatet og med dets funksjon.
- b) Isoler systemet elektrisk.
- c) Før du gjennomfører denne prosedyren må du forsikre deg om at:
 - Mekanisk flytteutstyr er tilgjengelig, hvis det skulle bli nødvendig å flytte sylindrene med kjølemiddel;
 - Alle beskyttelsesinnretninger er tilgjengelige og brukt korrekt;
 - Gjenvinningsprosedyren må alltid kontrolleres av en kompetent person;
 - Gjenvinningsutstyret og sylindrene er i samsvar korrekte standarder.
- d) Tøm kjølesystemet hvis det er mulig.
- e) Hvis det ikke er mulig å tømme systemet må du bruke en oppsamlingsenhet slik at kjølemiddelet skal kunne fjernes fra de forskjellige delene av systemet.
- f) Forsikre deg om at sylindren er plassert på vektene før du foretar gjenvinningen.
- g) Sett i gang gjenvinningsmaskinen og arbeid i samsvar med instruksjonene fra produsenten.
- h) Ikke overbelaste sylindrene. (Ikke mer enn 80 % av væskens fyllevolum).
- i) Ikke overstig sylindrens maksimale arbeidstrykk, heller ikke midlertidig.
- j) Når sylindrene er korrekt fylt og prosessen er fullført må du forsikre deg om at sylindrene og utstyret straks fjernes fra installasjonsstedet og alle isolasjonsventilene er lukket.
- k) Det oppsamlede kjølemiddelet må ikke fylles i et annet kjølesystem, med mindre det har blitt skikkelig rengjort og kontrollert.

31. MERKING

Utstyret må merkes med en indikasjon på når det har blitt satt ut av drift og tømt for kjølemiddel. Dater og undertegn etiketten. Forsikre deg om at det er etiketter på utstyret som indikerer at det inneholder brennbart kjølemiddel.

32. GJENVINNING

Ved fjerning av kjølemiddel fra et system, om det er for vedlikehold eller for å sette ut av funksjon, anses det som god praksis å fjerne alle kjølemidlene på en sikker måte. Ved overføring av kjølemiddelet til sylindrene må du forsikre deg om at det bare benyttes sylindere som er egnet for gjenvinning av kjølemiddelet. Forsikre de om at du har tilgjengelig et korrekt antall sylindere for å kunne oppbevare den totale mengden i systemet. Alle sylindrene som skal brukes er prosjektert for oppsamlet kjølemiddel og merket for dette (altså spesialsylindere for oppsamling av kjølemiddel). Sylindrene skal være utstyrt med en tømmeventil for trykk og tilhørende avdekkingsventiler som fungerer perfekt. De tomme sylindrene for gjenvinning må settes i

vakuum og om mulig kjøles ned før gjenvinning. Utstyret for oppsamling må fungere korrekt og omfatte et instruksjonssett lett tilgjengelig og egnet for oppsamling av brennbare kjølemidler. Dessuten må man ha tilgjengelig et sett med perfekt kalibrerte og fungerende vektorer. Slangene skal være utstyrt med hermetiske koblinger som kan kobles fra i perfekt stand. Før du bruker maskinen for oppsamling må du kontrollere at denne har tilfredsstillende betingelser, at den vedlikeholdes på egnet måte og at alle tilhørende elektriske komponenter er forseglet for å hindre antenner hvis det skulle slippe ut kjølemiddel. Ta kontakt med produsenten hvis du skulle være i tvil. Det oppsamlede kjølemiddelet må leveres tilbake til leverandøren i riktig oppsamlingssylinder og med tilhørende dokumentasjon for transport av avfall. Ikke bland kjølemidlene i gjenvinningsenhetene og særlig ikke i sylindrene. Hvis kompressorene eller oljene i kompressorene skal fjernes må du forsikre deg om at disse er tørt til et akseptabelt nivå for å forsikre deg om at det brennbare kjølemiddelet ikke forblir inne i smøremiddelet. Tømmeprosedyren må være gjennomført før du frakter kompressoren til leverandøren. Bruk bare elektriske oppvarmingsystemer på kompressorens hoveddel for å framskynde denne prosessen. Fjern oljen fra et system på en sikker måte.

1 - BESKRIVELSE AV APPARATET

1.1 - EGENSKAPER

Apparatet er pakket enkeltvis i kartongemballasje.

Oppbevar emballasjen i vertikal posisjon.

Avfukteren fjerner energisk fuktigheten i luften, reduserer fuktigheten i rommet og holder innendørsmiljøet tørt og behagelig.

Det er mulig å velge ønsket fuktighetsnivå med bruk av en digital fuktighetsmåler.

Med en tidsinnstilling er det mulig å stille inn automatisk antenning og slukking av apparatet.

1.2 - IDENTIFIKASJON AV DE VIKTIGSTE DELENE (Fig.A)

- | | | | |
|-----|-----------------|------|--|
| 1. | Framre skall | 8. | Hjul |
| 2. | Luftuttaksrist | 9. | Strømkabel |
| 2a. | Klaff | 10. | Filter |
| 3. | Håndtak | 10a. | Aktivt karbonfilter |
| 4. | Kontrollpanel | 10b. | HEPA-filter |
| 4a. | Øvre display | 11. | Merkeplate |
| 4b. | Frontdisplay | 12. | Bruksanvisning |
| 5. | Luftinntaksrist | 13. | Kobling for tømning av kondens |
| 6. | Bakre skall | 14. | Slange for kontinuerlig tømning av kondens |
| 7. | Vannbeholder | | |

2 - INSTALLASJON

2.1 - TRANSPORT AV APPARATET

-  **Transport og flytting av apparatet må skje i vertikal posisjon.**
- I tilfelle av horisontal transport må du vente minst en time før du setter apparatet i gang igjen.**
- Før du flytter eller transporterer apparatet må du tømme ut alt kondensvannet ved å gå fram som beskrevet i avsnittet 3.4.a**



ADVARSEL

Transport av apparatet på ømfintlige gulv (f.eks. tregulv):

- Tøm ut alt kondensvannet.**
- Vær spesielt oppmerksom ved flytting av apparatet, da hjulene vil kunne lage merker i gulvet. Selv om hjulene er i et hardt materiale og er roterende vil de kunne ha fått skader etter bruk eller være skitne. Vi anbefaler å kontrollere at hjulene er rene og frie til å bevege seg.**

2.2 - ADVARSLER



Manglende overholdelse av det som følger vil kunne medføre skader på apparatet.

- Installer apparatet på flate overflater, som er stabile og på gulvnivå.
- Koble utelukkende apparatet til jodede stikkontakter.
- Forsikre deg om at det ikke er noen gardiner eller andre gjenstander som hindrer for luftinntaksfiltrene (Fig.5).
- Pass på å opprettholde en minimumsavstand mellom apparatet og nærliggende objekter på minst 20/30 cm (Fig.1).
- Apparatet må alltid plasseres på en slik måte at det ikke er noen hindringer for luftinntaks- og luftuttaksåpningene når det er i bruk.
- Apparatet må ikke brukes i lokaler som brukes til vaskeri.
- Apparatet må bare installeres i tørre lokaler.
- Apparatet må ikke settes i funksjon hvis det forekommer farlige materialer, damp eller væsker.
- Rengjør luftfiltrene minst en gang i uken.

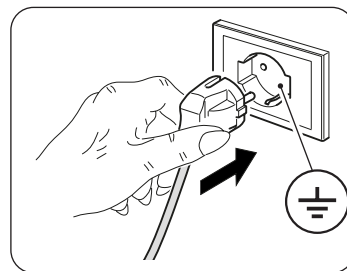

2.3 - INSTALLASJON AV APPARATET

- Etter å ha fjernet emballasjen må du forsikre deg om at apparatet er helt og uskadet. Hvis du skulle være i tvil må du henvende deg til profesjonelt kvalifisert personale.
- Installer apparatet på et solid og vatret gulv og hold rommet ventilert.
- Plasser apparatet på et egnet sted.
Forsikre deg om at ingen gardiner eller andre gjenstander hindrer for luftstrømmen (figur 5).
- La det være minst 20 cm plass på sidene og bak apparatet og la det være minst 30 cm ledig plass over apparatet (figur 1).
- Fjern beholderen (7) og rull ut strømkabelen (9).
- Sett på plass beholderen (7) **korrekt** på hoveddelen av apparatet.
- Sett støpselet inn i stikkontakten. Apparatet gir fra seg et "bip" og displayet viser fuktigheten som finnes i lokalet.

2.4 - ELEKTRISK TILKOBLING

Apparatet er utstyrt med en strømkabel med støpsel.

Før du kobler til apparatet må du forsikre deg om at:

- Spennings- og frekvensverdien for strømforsyningen respekterer det som er angitt på apparatets merkeplate.
- Strømforsyningslinjen er utstyrt med en fungerende jording og at den er korrekt dimensjonert for den maksimale absorberingen til apparatet.
- På det elektriske systemet i apparatet skal de finnes en egen ominipolar skillebryter som er i samsvar med nasjonale installasjonsregler.
- Apparatet utelukkende for strøm via en kontakt som er kompatibel med det medfølgende støpselet.

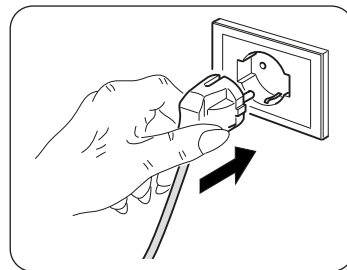

ADVARSEL

En eventuell utskifting av strømkabelen må utelukkende gjennomføres den tekniske assistansetjenesten til Olimpia Splendid eller av personale med lignende kvalifikasjoner.

3 - BRUK AV APPARATET

3.1 - SYMBOLER OG TASTER PÅ KONTROLLPANELET (Fig. B)

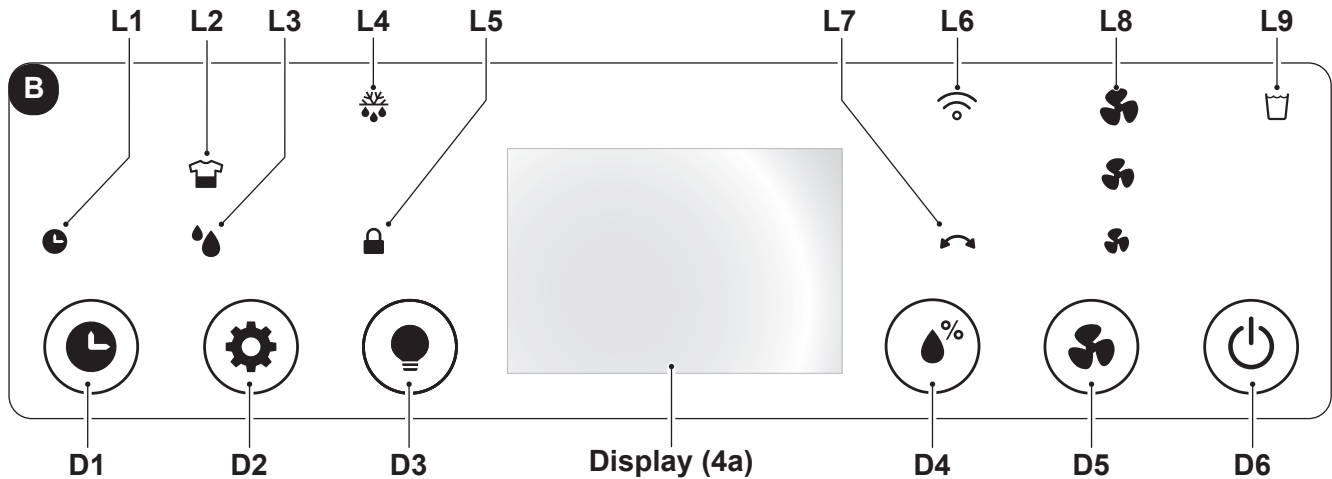

- **D1:** Tasten "Timer";
- **D2:** Modusvelgertast: "Laundry" - "Avfukting";
- **D3:** Tasten "Led";
- **D4:** Tasten "Innstilling av fuktighetsnivå";
- **D5:** Tasten "Speed";
- **D6:** Tasten "ON/OFF".
- **L1:** Led for aktiv "Timer";
- **L2:** Led for modusen "Laundry" er aktivert.
- **L3:** Led for modusen "Avfukting" er aktivert;
- **L4:** Led for "Defrost-funksjon" aktivert;
- **L5:** Led for modusen "Barnesikring" er aktivert;
- **L6:** Led for modusen "Wi-Fi" er aktivert;
- **L7:** Led for aktiv "Svingning";
- **L8:** Led for viftehastighet;
- **L9:** Led for "Full vannbeholder";

3.2 - BRUK AV APPARATET

Gjør som følger for å bruke apparatet.



**IKKE putt inn noe (fingre, hånd, gjenstander, osv.) i åpningen for luftutgang, da det vil kunne skade apparatet.
Fare for kutt eller skader!**

3.2.a - Forberedende operasjoner



- Plasser apparatet på en stabil overflate som ikke heller, minst 20/30 cm. Fra veggen eller fra en hvilken som helst annen gjenstand, slik at korrekt luftsirkulasjon kan garanteres (Fig.1). Plasser det på en overflate som tåler vann, da en eventuell vannlekkasje ellers vil kunne skade møbler eller gulvet.
- Ikke plasser apparatet direkte på tepper, håndklær, pledd eller andre absorberende overflater.
- Sett støpselet inn i stikkontakten.



Før du kobler til apparatet elektrisk må du forsikre deg om at dataene på merkeplatene er i samsvar med dataene for strømmettet.

3.2.b - Tasten ON/OFF

Når du trykker på tasten **ON/OFF** (D6) slår apparatet seg på og displayet viser prosentandelen avlest fuktighet.

For å slå av apparatet trykker du en gang til på tasten **ON/OFF** (D6).

3.2.c - Viftehastighet

Ved å trykke på tasten "**Speed**" (D1) kan man velge viftehastigheten:

High.  --> Med.  --> Min.  --> High.  --> ...

Når du har valgt viftehastigheten vil den tilhørende ledlampen (L8) forbli tent.

 **Hvis modusen "LAUNDRY" er aktivert kan du ikke endre viftehastigheten.**

3.2.d - Timerfunksjon

Trykk på tasten "**Timer**" (D1) for å programmere forsinkelsestiden for modusen "**ON**" (antenneing) eller for modusen "**OFF**" (slukking).

I modusen "**ON**" trykker du en eller flere ganger på tasten "**Timer**" (D1); displayet viser forsinkelsestiden i timer (0 -> 1 -> 2 -> ... -> 23 -> 24 -> 0 -> 1 -> ...) for å slå av apparatet.

Når du har valgt den ønskede verdien venter du i noen sekunder slik at det blir mulig å lagre den innstilte verdien. Etter dette slår apparatet seg av (OFF); ledlampen (L1) tennes grønt.

I modusen "**ON**" trykker du en eller flere ganger på tasten "**Timer**" (D1); displayet viser forsinkelsestiden i timer (0 -> 1 -> 2 -> ... -> 23 -> 24 -> 0 -> 1 -> ...) for å slå på apparatet.

Når du har valgt den ønskede verdien venter du i noen sekunder slik at det blir mulig å lagre den innstilte verdien. Etter dette slår apparatet seg på (ON); ledlampen (L1) tennes grønt.

For å slette programmeringen av funksjonen "**Timer**" trykker du en eller flere ganger på tasten "**Timer**" (D1) til du velger verdien "0" eller trykker på tasten "**ON/OFF**" (D6).

3.2.e - Aktivering av displayet

Ved å trykke samtidig på tastene "**Innstilling av fuktighetsnivå**" (D4) og "**Led**" (D3), vises den avdekkede romtemperaturen på displayene.

Displayet (4b) viser fuktighetsnivået ved å variere fargene:

| | |
|---------------------------|--------------------|
| Fuktighetsprosent >70% | Rød farge |
| Fuktighetsprosent 50 -70% | Grønn farge |
| Fuktighetsprosent < 50% | Blå farge |

Etter cirka 20 sekunder uten at man trykker på noen tast, reduserer displayene automatisk lysstyrken.

Ved å trykke på tasten "**Led**" (D3) slukkes displayet og de aktive ledlampene, mens maskinen fortsetter å fungere.

3.2.f - Innstilling av fuktighetsnivå

Trykk på tasten "**Innstilling av fuktighetsnivå**" (D4) for å velge ønsket fuktighetsnivå i rommet:

"**CO**" (Kontinuerlig syklus) ---> **30%** ---> **35%** ---> ... ---> **85%** ---> **90%** ---> "**CO**" (Kontinuerlig syklus)
---> ..

Verdien som skal stilles inn skal være mellom 30% og 90 % med intervaller på 5%.

Etter en viss funksjonstid, når fuktighetsprosenten i rommet er mindre en den innstilte verdien, vil kompressoren stanse midlertidig.

Når fuktighetsnivået i rommet er lik eller større enn det innstilte minimumsnivået vil kompressoren starte opp igjen etter tre minutter (beskyttelsestid for kompressoren).

Når apparatet er i funksjon (modusen ON), kan avfukteren avbrytes midlertidig for å tine varmeveksleren.

 **Ved antenneing starter apparatet i modusen "Avfukting".**

3.2.g - Funksjonen Child Lock (Barnesikring)

Ved å trykke på tasten "**Led**" (D3) i cirka 5 sekunder aktiveres funksjonen "barnesikring"; ledlampen (L5) tennes. I denne situasjonen er alle tastene blokkert.

Trykk en gang til på tasten "**Led**" (D3) i cirka 5 sekunder for å deaktivere funksjonen.

3.2.h - Wifi-funksjon

Ved å trykke på tasten "Speed" (D5) i cirka 5 sekunder aktiveres funksjonen "Wifi"; ledlampen (L6) begynner å blinke.



Når apparatet kobler seg til med smarttelefonen slutter ledlampen (L6) å blinke og lyser på displayet.



Instruksjoner for tilkobling til det trådløse nettverket og bruk av appen er å finne på nettstedet www.olimpiasplendid.it, i nedlastingsområdet.

3.2.i - Svingningsfunksjon

Ved å trykke på tasten "modus" (D2) i cirka 3 sekunder aktiveres/deaktiveres klaffens svingningsfunksjon (2a).

3.3 - VALG AV MODUS

3.3.a - Modusen Laundry

Ved å trykke på tasten "Laundry" (D2) aktiveres apparatet i modusen "CO" (kontinuerlig syklus), kompressoren og viften fortsetter å fungere, uavhengig av det avleste fuktighetsnivået.

I denne modusen fungerer viften ved maksimal hastighet.

3.3.b - Modusen Avfukting

Ved å trykke på tasten "Avfukting" (D2) starter apparatet med den fuktighetsprosenten som ble innstilt under siste bruk. For å endre denne innstillingen trykker du på tasten "Innstilling av fuktighetsnivå" (D4).

2.2 - TØMMING AV VANN

3.4.a - Tømme beholderen

- Når ledlampen for "Full vannbeholder" (L9) tennes stanser apparatet, lydsignalet høres og man må tømme beholderen (7).
- Bruk begge hendene til å fjerne beholderen (7) fra apparatets hoveddel (figur 7).
- Tøm beholderen (7).



For å tømme beholderen (7) på korrekt måte løfter du klaffen (7b) og lar vannet renne ut. Før du setter beholderen (7) på plass igjen lukker du klaffen (7vb) (figur 8).

- Sett beholderen (7) korrekt på plass på apparatets hoveddel, i motsatt fall vil ledlampen (L9) forbli tent og apparatet vil ikke fungere.

3.4.b - Kontinuerlig tømning av vann

- Om ønskelig er det mulig å koble den medfølgende slangen (14) til koblingen (13) for å tømme det oppsamlede vannet kontinuerlig ut fra avfukteren.
- **Slå av apparatet og koble støpselet fra stikkontakten.**
- Koble gummislangen (14) med innvendig diameter på 10mm til koblingen (13), (figur 9).
- Vi anbefaler å feste slangen (14) til koblingen (13) med en stropp (medfølger ikke).
- Sett beholderen (7) korrekt på plass igjen på apparatets hoveddel, pass på å la slangen (14) passere på riktig plass i beholderen (7), i motsatt fall vil ledlampen (L9) forbli tent og apparatet vil ikke fungere.



Forsikre deg om at gummislangen (14) ikke er høyere enn tømmekoblingen, ellers vil vannet som blir igjen i apparatet kunne føre til funksjonsproblemer, skade apparatet og/eller forårsake farlige arbeidssituasjoner.



Under funksjon med kontinuerlig tømning må du ikke fjerne vannbeholderen.



Eventuelle problemer som følge av ekstern tømning av vann avdekkes ikke av alarmen for full beholder. Overvåking er nødvendig for å forebygge funksjonsproblemer, skader på apparatet og/eller farlige driftsbetingelser.

3.5 - STRØMBRUDD

Ved strømbrydd (blackout) vil apparatet gjenoppta funksjonen under de betingelsene det befant seg i før strømbryddet når strømforsyningen gjenopprettes.

4 - VEDLIKEHOLD OG RENGJØRING



Før du gjennomfører et hvilket som helst rengjørings- eller vedlikeholdsinngrep på apparatet må du koble støpselet fra stikkkontakten og vente til viften har stanset.

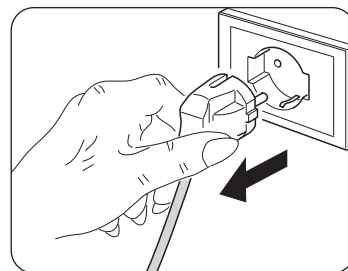

4.1 - RENGJØRING

4.1.a - Rengjøring av apparatet

- Bruk en tørr klut til å rengjøre apparatet.
- Hvis apparatet er svært skittent kan du bruke en klut fuktet med lunkent vann (maks 50°C) og delikat vaskemiddel til å rengjøre de utvendige delene. Tørk med en tørr klut.
- Bruk en støvsuger til å fjerne støv fra luftinntaks-/uttaksristene.



Forsikre deg om at apparatet er fullstendig tørt før du kobler støpselet til stikkkontakten igjen.



Ikke bruk en kjemisk behandlet eller antistatisk klut til å rengjøre apparatet. Ikke bruk bensin, løsemiddel, poleringspasta eller lignende løsemidler. Disse produktene kan ødelegge eller deformere plastoverflaten.



Ikke bruk oljer, kjemiske stoffer eller slipende produkter til å rengjøre apparatet.



Ikke vask eller legg aldri apparatet i vann.



Hvis apparatet ikke fungerer korrekt må du ikke forsøke å demontere det, men henvende deg til forhandleren eller til teknisk assistansetjeneste.

4.2 - RENGJØRING AV FILTERET

Vi anbefaler å rengjøre filteret etter hver andre uke med funksjon.

- **Slå av apparatet og koble støpselet fra stikkkontakten.**
- Fjern risten (5).
- Fjern filteret (10) (figur 10).
- Rengjør filteret (10), fra begge sidene (10a) e (10b), med bruk av en støvsuger eller en pensel med myk bust for å fjerne støv (figur 11).



Filteret (10) kan ikke vaskes.



IKKE bruk apparatet hvis filteret (10) er skadet, sørg for å få det skiftet ut.

- Sett filteret (10) korrekt på plass på plassen sin igjen.
- Sug opp eventuell lo fra risten (5).



Ikke bruk apparatet uten risten (5) og/eller filteret (10).

4.3 - RENGJØRING AV BEHOLDEREN

- Hvis vannbeholderen er skitten må du vaske denne med kaldt eller lunkent vann.
- **Slå av apparatet og koble støpselet fra stikkkontakten.**
- Fjern beholderen (7).
- Gjør som beskrevet i avsnittet "3.4.a".



Ikke bruk vaskemidler, slipende svamper, kjemisk behandlede kluter, bensin, benzen, tynnere eller andre løsemidler, da disse vil kunne ripe og skade beholderen og forårsake vannlekkasjer.

5 - OPPBEVARING AV APPARATET

Hvis apparatet ikke skal brukes over lengre tid, eller det skal utføres arbeid som vil kunne produsere mye støv, anbefaler vi å klargjøre apparatet som følger:

- **Slå av apparatet og koble støpselet fra stikkkontakten.**
- Tøm ut vannet som finnes i vannbeholderen.
- Rull opp strømkabelen og plasser den i vannbeholderen (etter å ha forsikret deg om at beholderen er fullstendig tørr).
- Rengjør filteret.
- Sett på et kjølig og tørt sted, beskyttet mot fuktighet.

6 - TEKNISKE DATA

Se merkeplaten som er plassert på produktet (figur 2) for følgende tekniske data:

| | | | |
|--------------------|------------------|------------------|-------------------|
| Forsyningsspenning | Absorbent effekt | Isolasjonsklasse | Vekt av apparatet |
|--------------------|------------------|------------------|-------------------|

7 - PROBLEMER OG LØSNINGER

FØR DU RINGER TEKNISK ASSISTANSETJENESTE

Se denne listen før du kontakter teknisk assistanse.

Listen beskriver de vanligste problemene som ikke stammer fra bearbeidings- eller materialdefekter.

Funksjon ved lav temperatur med automatisk avrimingsfunksjon.

Apparatet er utstyrt med en automatisk avrimingsfunksjon (dette varsles ved at den tilhørende ledlampen "L4" tennes), som ved passende tidsintervaller kontrollerer romtemperaturen og regulerer funksjonen til apparatet.

| PROBLEM | MULIGE ÅRSAKER | FORESLÅTTE LØSNINGER |
|--|---|--|
| Apparatet virker ikke. | Strømkabelen er koblet fra | Sett støpselet inn i stikkkontakten og forsikre deg om at det finnes elektrisk spenning. |
| | Ledlampen som varsler at beholderen er full er tent (beholderen er full eller ikke korrekt plassert). | Tøm beholderen og plasser det deretter korrekt på apparatets hoveddel. |
| | Romtemperaturen ligger utenfor de maksimalt tillatte driftsbetingelsene for apparatet. | Beskyttelsesfunksjonen er utløst. Apparatet virker ikke ved disse temperaturene. |
| | Kompressorbeskyttelsen er aktivert (enheten kan ikke fungere). | |
| Avfukterfunksjonen fungerer ikke, eller enheten slår seg hyppig av/på. | Filteret er tett. Filteret er skadet. | Rengjør filteret. Skift ut filteret. |
| | Åpne dører eller vinduer. | Lukk døren og/eller vinduet. |
| | Luftinntaks-/luftuttaksristene er tette eller hindret. | Fjern hindringer eller rengjør luftinntaks- og luftuttaksristene. |
| | Rommet er for stort eller det er for mye fuktighet. | Reduser eller fjern om nødvendig fuktighetsnivået. |
| Funksjonen er støyende. | Apparatet står skjevt eller ustabil. | Plasser apparatet på en rett og stabil overflate (reduksjon av vibrasjonene). |
| | Filteret er tett. Filteret er skadet. | Rengjør filteret. Skift ut filteret. |
| Filteret viser E1. | Skadet temperatursensor. | Ta kontakt med et serviceverksted. |
| Tastene på kontrollpanelet fungerer ikke. | Modusen " Barnesikring " er aktivert. | Deaktivere modusen " Barnesikring ". |



| | |
|--|-----------|
| 0. - FIGYELMEZTETÉSEK | 2 |
| 0.1. - ÁLTALÁNOS INFORMÁCIÓK | 2 |
| 0.2. - SZIMBÓLUMOK..... | 1 |
| 0.2.1 - Szerkesztői piktogramok | 2 |
| 0.3. - ÁLTALÁNOS FIGYELMEZTETÉSEK..... | 3 |
| 0.4. - RENDELTETÉSSZERŰ HASZNÁLAT | 5 |
| 0.5. - NEM RENDELTETÉSSZERŰ ÉS POTENCIÁLISAN VESZÉLYES HASZNÁLAT | 5 |
| 0.6. - AZ R290 HŰTŐKÖZEGGEL KAPCSOLATOS FIGYELMEZTETÉSEK..... | 6 |
| 1 - A BERENDEZÉS LEÍRÁSA | 10 |
| 1.1. - JELLEMZŐK | 10 |
| 1.2. - A FŐBB ALKATRÉSZEK AZONOSÍTÁSA..... | 10 |
| 2 - TELEPÍTÉS | 10 |
| 2.1. - A BERENDEZÉS HASZNÁLATA..... | 10 |
| 2.2. - FIGYELMEZTETÉSEK..... | 11 |
| 2.3. - A BERENDEZÉS TELEPÍTÉSE | 11 |
| 2.4. - ELEKTROMOS CSATLAKOZÁS | 11 |
| 3. - A BERENDEZÉS HASZNÁLATA | 12 |
| 3.1. - A KEZELŐFELÜLETEN LÁTHATÓ GOMBOK ÉS JELZÉSEK..... | 12 |
| 3.2. - A BERENDEZÉS MŰKÖDÉSE | 12 |
| 3.2.a - Előkészületek | 12 |
| 3.2.b - BE/KI gomb | 12 |
| 3.2.c - A ventilátor sebessége | 13 |
| 3.2.d - Timer funkció 13 | |
| 3.2.e - A kijelző bekapcsolása | 13 |
| 3.2.f - Páratartalom szint beállítás | 13 |
| 3.2.g - Child Lock (gyerekzár) funkció..... | 13 |
| 3.2.h - WiFi funkció..... | 14 |
| 3.2.i - Független légmozgás funkció..... | 14 |
| 3.3. - ÜZEMMÓD BEÁLLÍTÁS..... | 14 |
| 3.3.a - Laundry mód | 14 |
| 3.3.b - Páramentesítési mód | 14 |
| 3.4. - VÍZELVEZETÉS | 14 |
| 3.4.a - A tartály kiürítése..... | 14 |
| 3.4.b - Folyamatos vízelvezetés | 14 |
| 3.5. - ÁRAMSZÜNET..... | 15 |
| 4. - TISZTÍTÁS ÉS KARBANTARTÁS | 15 |
| 4.1. - TISZTÍTÁS | 15 |
| 4.1.a - A berendezés tisztítása | 15 |
| 4.2. - A SZŰRŐ TISZTÍTÁSA | 15 |
| 4.3. - A TARTÁLY TISZTÍTÁSA | 15 |
| 5. - A BERENDEZÉS TÁROLÁSA | 16 |
| 6. - MŰSZAKI ADATOK | 16 |
| 7. - ÜZEMZAVAROK ÉS MEGOLDÁSOK | 16 |

ÁBRÁK

Az ábrák az útmutató első oldalain találhatóak



0. - FIGYELMEZTETÉSEK

0.1. - ÁLTALÁNOS INFORMÁCIÓK

Először is szeretnénk megköszönni, hogy úgy döntött, hogy az általunk gyártott egyik berendezést vásárolta meg.

0.2. - SZIMBÓLUMOK









A következő fejezetben látható piktogramok lehetővé teszik, hogy gyorsan és egyértelműen hozzáférhetőek legyenek azok az információk, amelyek a gép biztonságos körülmények közötti helyes használatához szükségesek.

0.2.1 - Szerkesztői piktogramok

| | |
|--|--|
| | Azt jelzi, hogy ezt a dokumentumot figyelmesen el kell olvasni a berendezés üzembe helyezése és/vagy használata előtt. |
| | Jelzi, hogy a jelen dokumentumot minden karbantartási és/vagy tisztítási művelet előtt figyelmesen el kell olvasni. |
| | Jelzi, hogy a mellékelt kézikönyvek további információkat tartalmazhatnak. |
| | Jelzi, hogy információk találhatóak a felhasználói kézikönyvben vagy a telepítési kézikönyvben. |
| | Azt jelzi, hogy a berendezés gyúlékony hűtőközeggel működik. Ha a hűtőközeg kifolyik, és külső gyújtóforrásnak van kitéve, tűzveszély áll fenn. |
| | Tájékoztatja az érintett személyzetet, hogy az ismertetett művelet, ha nem a biztonsági előírásoknak megfelelően végzik el, áramütés veszélyével jár. |
| | Tájékoztatja az érintett személyzetet, hogy az ismertetett művelet, ha nem a biztonsági előírásoknak megfelelően végzik el, fizikai sérülés veszélyével jár. |
| | Ez jelzi az érintett személyzet számára, hogy a leírt művelet, ha nem a biztonsági előírásoknak megfelelően kerül végrehajtásra, magas hőmérsékletű alkatrészekkel való érintkezés esetén égési veszélyt jelent. |
| | Az ezen szimbólummal bevezetett bekezdések nagyon fontos információkat és előírásokat tartalmaznak, különösen a biztonsággal kapcsolatban. A szabályok be nem tartása az alábbi következményekkel járhat: <ul style="list-style-type: none">- veszély a kezelők biztonságára- a szerződéses garancia elvesztése- a gyártó felelősségének kizárása. |
| | Olyan műveleteket jelöl, amelyek végrehajtása szigorúan tilos. |
| | Figyelmezteti az érintett személyzetet, hogy a túlmelegedés elkerülése érdekében tilos letakarni a berendezést. |

0.3. - ÁLTALÁNOS FIGYELMEZTETÉSEK

AZ ALAPVETŐ BIZTONSÁGI INTÉZKEDÉSEKET MINDIG BE KELL TARTANI AZ ELEKTROMOS BERENDEZÉSEK HASZNÁLATAKOR A TŰZ, ÁRAMÜTÉS ÉS SZEMÉLYI SÉRÜLÉS VESZÉLYÉNEK CSÖKKENTÉSE ÉRDEKÉBEN, BELEÉRTVE A KÖVETKEZŐKET:

-  1. A törvényi előírások értelmében bizalmas dokumentum, az OLIMPIA SPLENDID gyártó kifejezett engedélye nélkül a sokszorosítása vagy harmadik félnek történő továbbítása tilos.
A gépeket a gyártó frissítheti, és ezért előfordulhat, hogy a gépek a bemutatottaktól eltérő részletekkel rendelkeznek, de ez nem befolyásolja a kézikönyv tartalmát.
-  2. Mielőtt bármilyen műveletet (telepítés, karbantartás, használat) végezne, figyelmesen olvassa el ezt a kézikönyvet, és pontosan kövesse az egyes fejezetekben leírtakat.
-  3. Őrizze meg gondosan a jelen kézikönyvet az esetleges későbbi használatra.
4. A csomagolás eltávolítása után ellenőrizze a berendezés épségét. A csomagolóanyagok potenciális veszélyforrást jelentenek, ezért a gyermekektől távol tartandók.
5. **A GYÁRTÓ NEM VÁLLAL FELELŐSSÉGET A JELEN KÉZIKÖNYVBEN FOGLALT SZABÁLYOK BE NEM TARTÁSÁBÓL EREDŐ SZEMÉLYI SÉRÜLÉSEKÉRT VAGY ANYAGI KÁROKÉRT.**
6. A gyártó fenntartja magának a jogot, hogy modelljeit bármikor módosítsa, de ez nincs kihatással a jelen kézikönyvben leírt alapvető jellemzőkre.
-  7. Az ehhez hasonló páramentesítő berendezések karbantartása veszélyes lehet, mert ezekben a berendezésekben nyomás alatt lévő hűtőközeg és feszültség alatt lévő elektromos alkatrészek találhatók.
Ezért a szűrő tisztításán kívül minden karbantartási műveletet kizárólag szervizes szakemberrel szabad elvégezteni.
8. A jelen kézikönyvben szereplő figyelmeztetéseknek nem megfelelő telepítés és az előírt hőmérsékleti határértékeken kívüli használat a garancia érvényének megszűnésével jár.
9. A szűrők szokásos karbantartását, az általános külső tisztítást a felhasználó is elvégezheti, mivel ezek nem járnak bonyolult vagy veszélyes műveletekkel.
10. Az összeszerelés és a karbantartási műveletek során be kell tartani a jelen kézikönyvben és a berendezésre vagy a berendezésbe elhelyezett címkéken feltüntetett óvintézkedéseket, valamint követni kell a telepítés helyén érvényben lévő biztonsági előírásokat, és meg kell tenni a józan ész által javasolt óvintézkedéseket.
-  11. Az alkatrészek cseréjekor kizárólag csak eredeti OLIMPIA SPLENDID pótalkatrészek használhatók.
-  12. Ha a berendezést huzamosabb ideig nem használják, vagy senki nem tartózkodik a légkondicionált helyiségben, a balesetek elkerülése érdekében tanácsos a berendezést áramtalanítani.
-  13. Ne használjon folyékony vagy korrozív tisztítószereket a berendezés tisztításához, ne permetezzen vizet vagy más folyadékot a berendezésre, mert ezek károsíthatják a műanyag alkatrészeket, vagy akár áramütést is okozhatnak.
-  14. A berendezést megnedvesíteni tilos. Rövidzárlat vagy tűz keletkezhet.
A berendezést vízbe vagy egyéb folyadékba meríteni tilos.
-  15. Rendellenes működés (például: szokatlan zaj, kellemetlen szag, füst, rendellenes hőmérséklet-emelkedés, elektromos diszperzió stb.) esetén azonnal kapcsolja ki a berendezést, és húzza ki a dugaszt a konnektorból.
Az esetleges javításokat kizárólag a gyártó által megbízott szervizközpontokkal végeztesse el, és mindig kérje az eredeti pótalkatrészek használatát. A fenti előírások megszegésével veszélyezteti a berendezés biztonságát.
16. Ne hagyja a berendezést nyitott ajtó vagy ablak mellett üzemelni.



17. Működés közben ne húzza ki a csatlakozót. Tűz vagy áramütés veszélye.

18. A berendezésre nehéz vagy forró tárgyakat elhelyezni tilos.
A berendezésre ráülni vagy fellépni tilos.

19. A berendezés elektromos hálózatra történő csatlakoztatása előtt ellenőrizze, hogy az adattáblán közölt adatok és hálózat adatai megegyeznek-e. A berendezést földelt konnektorba kell csatlakoztatni. Az adattábla (11) a berendezés oldalán található (2. ábra).

20. A berendezést telepítse a gyártó utasításai szerint. A helytelen telepítés olyan személyi vagy állatoknak okozott sérüléseket és dologi károkat okozhat, amelyekért a gyártó nem vállal felelősséget.



21. A berendezést zárt térben (pl. egy szekrény belsejében) működtetni tilos, mert tüzet okozhat.

22. Ha a berendezés csatlakozója nem illik a konnektorba, cseréltesse ki egy szakemberrel, ellenőrizze továbbá azt is, hogy a konnektor vezetékének keresztmetszete megfelel-e a berendezés teljesítményfelvételének. Konnektor átalakítók és hosszabbítók használata nem ajánlott, de ha erre mégis szükség van, akkor a használt átalakítóknak és hosszabbítóknak meg kell felelniük az érvényben lévő biztonsági előírásoknak, és az áramhordozó képességük (A) nem lehet kisebb, mint a berendezés maximális áramfelvétele.

23. A berendezés NEM alkalmas külső időzítővel vagy különálló távvezérlő rendszerrel történő működtetésre.

24. A berendezés kizárólag álló helyzetben használható.

25. A berendezés levegő beszívó és kifúvó rácsait lefedni tilos.

26. A levegő beszívó és kifúvó rácsokba idegen tárgyakat tilos bedugni, mert ez áramütést vagy tüzet okozhat, illetve károsíthatja a berendezést.

27. A berendezés használata nem megengedett, ha:

- a keze vizes vagy nedves;
- mezítláb van.

28. A csatlakozó konnektorból történő kihúzásakor ne húzza a berendezés tápkábelét vagy magát a berendezést.

29. A berendezést ne használja közvetlen napfénynek kitett helyen vagy olyan hőforrások mint kályha, radiátor vagy más fűtőberendezések közelében (3. ábra).

30. Az egységet gázüzemű berendezések közelében használni tilos (3. ábra).

31. A berendezés nem használható függönyök közelében, mert a berendezés a légbeszívó rácsokon keresztül beszívhatja azokat (5. ábra).

32. A berendezést mindig szintben lévő, sík és stabil felületre kell felállítani.

33. Legalább 20 cm-es szabad helyet kell hagyni a berendezés két oldalán és a hátsó felén, míg a berendezés előtt legalább 30 cm szabad térnek kell maradnia (1. ábra).

34. A berendezést ne tegye a konnektor közvetlen közelébe (4. ábra).

35. Biztosítani kell, hogy a konnektor mindig szabadon megközelíthető legyen, hogy vészhelyzet esetén könnyen ki lehessen húzni a csatlakozót a konnektorból.

36. A csatlakozóhoz nedves kézzel nyúlni tilos.

37. Ne hajlítsa meg túlságosan, ne tekerje meg, ne húzza meg és ne sértse meg semmilyen módon a tápkábelt.

38. A tápkábelt szőnyeg, takaró vagy kábelvezetők alatt vezetni tilos. A megbotlás veszélyének elkerülése érdekében a vezetéket mindig egy kevésbé forgalmas helyen kell elhelyezni.

39. Húzza ki a csatlakozót a konnektorból, ha a berendezés hosszabb ideig nincs használatban, vagy senki sem tartózkodik a lakásban.

40. A berendezést a szabadban vagy nedves felületeken használni tilos. Ügyeljen arra, hogy ne ömöljön folyadék a berendezésre. A berendezést csap vagy mosdó közelében használni tilos.

41. Ne döntse a berendezést az oldalára, mert a belőle esetlegesen kifolyó víz károsíthatja.

41a. Öntse ki a tartályban összegyűlt vizet. Ha a kondenzvíz elvezető cső is csatlakoztatva van, a csövet ferdén kell elhelyezni, hogy a víz elvezetés folyamatos legyen.

42. A berendezés tisztításához használjon nedves rongyot; súrolószereket vagy a felületet károsító anyagokat használni tilos. A szűrők tisztítását a vonatkozó fejezet ismerteti.

43. A túlmelegedést leggyakrabban a berendezésre lerakódott por és szennyeződések okozzák. Távolítsa el rendszeresen ezeket a lerakódásokat a rácsokról egy porszívó segítségével.

- gével. A művelet megkezdése előtt húzza ki a berendezés csatlakozóját a konnektorból.
44. A berendezés használata nem megengedett olyan helyiségekben, ahol a hőingadozás jelentős, mert kondenzvíz képződhet a belsejében.
 45. Az elektromágneses zavar elkerülése érdekében a berendezést más elektromos készüléektől (TV, rádió, számítógép, DVD lejátszó stb.) legalább 2 méteres távolságra kell elhelyezni (6. ábra).
 46. A berendezés nem használható akkor, ha a helyiségben röviddel a használat előtt rovarirtó szereket porlasztottak, vagy a helyiségben meggyújtott füstölők, vegyszer gőzei vagy olajos maradványok vannak.
 47. A berendezés csak megfelelően felszerelt szűrőkkel használható.
 48. Az illetéktelen személyek által végzett szétszerelési, javítási vagy átalakítási műveletek súlyos károkat okozhatnak, és érvénytelenítik a garanciát.
 49. Ha a berendezésen üzemzavar vagy hiba lépett fel, a tápvezeték vagy a csatlakozó megsérült, a berendezés leesett, vagy más módon sérült, tilos a használata. Kapcsolja ki a berendezést, húzza ki csatlakozót a konnektorból, és ellenőriztesse szervizes szakemberrel.
 50. Ne szerelje szét, és ne módosítsa a berendezést.
 51. Ha más berendezésből gáz szívárog, a berendezés használata előtt jól szellőztesse ki a helyiséget.
 52. A berendezés 5 °C és 32 °C közötti hőmérsékleten használható.
 53. A berendezés saját kezű javítása rendkívül veszélyes.
 54. Ha a berendezést nem kívánja tovább használni, húzza ki a csatlakozót a konnektorból, és a tápkábel elvágásával tegye a berendezést üzemképtelenné. Tanácsos továbbá a berendezés potenciálisan veszélyes alkatrészeit veszélytelené tenni, hogy az üzemképtelen berendezés ne jelenthessen veszélyt pl. a gyerekek számára, ha esetlegesen játszanak vele.
 55. Ne tegye ki a berendezést az időjárás hatásainak (esőnek, szélnek stb.).
 56. A berendezést fürdőkádak, zuhany vagy medencék közelében használni tilos.
A biztosítékok típusa és kioldási jelleggörbéje: AT; 2A



0.4. - RENDELTETÉSSZERŰ HASZNÁLAT

- A berendezés kizárólag páramentesítésre vagy a levegő keringtetésére használható azzal az egyetlen céllal, hogy az adott helyiség levegőjét kellemessé tegye.
- A berendezés kizárólag lakossági vagy azzal egyenértékű használatra alkalmas.
- A berendezés nem rendeltetésszerű használatáért és az ezek következtében fellépő személyeknek vagy állatoknak okozott sérülésekért és dologi károkért az OLIMPIA SPLENDID semmilyen felelősséget nem vállal.

0.5. - NEM RENDELTETÉSSZERŰ ÉS POTENCIÁLISAN VESZÉLYES HASZNÁLAT

- A páramentesítő berendezéseket nem szabad gyúlékony gázokat, robbanásveszélyes gázokat tartalmazó vagy nagyon párás térben (mosodák, üvegházak stb.) és olyan helyiségben telepíteni, ahol más, erős hőforrást termelő gépek találhatóak, illetve sós víz vagy kénes vízforrás található.
- NE használjon gázt, benzint vagy más gyúlékony folyadékot a berendezés közelében.



Ezt a terméket csak az ebben a kézikönyvben megadott előírásoknak megfelelően szabad használni. A meghatározottaktól eltérő használat súlyos sérülést okozhat.

A GYÁRTÓ NEM VÁLLAL FELELŐSSÉGET A JELEN KÉZIKÖNYVBEN FOGLALT SZABÁLYOK BE NEM TARTÁSÁBÓL EREDŐ SZEMÉLYI SÉRÜLÉSEKÉRT VAGY ANYAGI KÁROKÉRT.

0.6. - AZ R290 HŰTŐKÖZEGGEL KAPCSOLATOS FIGYELMEZTETÉSEK

1. A BERENDEZÉS (TŰZVESZÉLYESSÉGI SZEMPONTBÓL A3-AS BESOROLÁSÚ) R290 HŰTŐKÖZEGGEL MŰKÖDIK
2. A BERENDEZÉST EGY OLYAN JÓL SZELLŐZŐ HELYSÉGBEN KELL TÁROLNI, AMELYNEK MÉRETE MEGFELEL A BERENDEZÉS HASZNÁLATÁHOZ ELŐÍRTAKNAK.
3. A BERENDEZÉS KIZÁRÓLAG OLYAN HELYSÉGBEN TELEPÍTHETŐ, HASZNÁLHATÓ ÉS TÁROLHATÓ, AHOL A PADLÓ FELÜLETE MEGHALADJA A TÁBLÁZATBAN MEGADOTT MÉRETEKET.

| | | | | | | | | | |
|--|-------|-------|-------|-------|-------|-------|-------|-------|-------|
| Az R290 hűtőközeg mennyisége kg-ban (lásd a berendezésen elhelyezett adattáblát) | 0,045 | 0,050 | 0,055 | 0,060 | 0,065 | 0,070 | 0,075 | 0,080 | 0,085 |
| A használathoz és tároláshoz szükséges minimális helyiségméret (m ²) | 4 | 4 | 4 | 4 | 5 | 5 | 5 | 5 | 6 |

4. A BERENDEZÉSBEN LÉVŐ R290 HŰTŐKÖZEG MENNYISÉGÉT A BERENDEZÉSRE ELHELYEZETT CÍMKE MUTATJA.
5. A BERENDEZÉST OLYAN HELYSÉGBEN SZABAD CSAK TÁROLNI, AHOL NINCSENEK FOLYAMATOS ÜZEMŰ GYÚJTÓFORRÁSOK (PL.: NYÍLT LÁNG, GÁZÜZEMŰ BERENDEZÉSEK VAGY VILLAMOS FŰTŐBERENDEZÉSEK).
6. Kilyukasztani vagy nyílt lángnak kitenni tilos.
7. Ne felejtse el, hogy a hűtőközeg szagtalan is lehet.
8. Az R290 hűtőközeg megfelel az uniós környezetvédelmi előírásoknak. A hűtőközeg kört annak bármely pontján tilos kilyukasztani.
9. Ne használjon semmilyen más eszközt a leolvasztási folyamat felgyorsítására vagy a tisztításhoz, mint amit a gyártó javasol.
10. A berendezés jégmentesítéséhez vagy tisztításához a gyártó által ajánlottól eltérő eszközök használata tilos.
11. Ha a berendezés telepítése, használata vagy tárolása olyan térben történik, amelyben nem biztosított a szellőzés, olyan helyiséget kell választani, amely úgy lett tervezve, hogy biztosítsa, a villamos fűtőberendezések, kályhák vagy más gyújtóforrások által okozott szivárgásból származó hűtőközeg ne rekedhessen meg.
12. Kövesse a gázokra vonatkozó nemzeti szabályozásokat.
13. Hagyja a szellőző nyílásokat szabadon.
14. A berendezés tárolásakor biztosítani kell a berendezés mechanikai sérülésekkel szembeni védelmét.
15. Bárkinek, aki a hűtőkörökön vagy azok belsejében beavatkozásokat végez, rendelkeznie kell egy olyan, a szakmai követelményrendszer által elismert tanúsítvánnyal, amely igazolja, hogy alkalmas a hűtőközegek biztonságos kezelésére.



16. A berendezés kizárólag a gyártó utasításai szerint tartható karban. Az olyan karbantartási vagy javítási munkálatokat, amelyek egy másik szakember segítségét is szükségessé teszik, kizárólag egy a gyúlékony hűtőközegek használatában jártas személy felügyelete alatt szabad elvégezni.

17. A GYÚLÉKONY HŰTŐKÖZEGET TARTALMAZÓ BERENDEZÉS SZÁLLÍTÁSA

Lásd a szállításra vonatkozó előírásokat.

18. A BERENDEZÉSRE ELHELYEZETT SZIMBÓLUMOK

Lásd a helyi előírásokat.

19. A GYÚLÉKONY HŰTŐKÖZEGET TARTALMAZÓ BERENDEZÉS ÁRTALMATLANÍTÁSA

Lásd a vonatkozó nemzeti előírásokat.

20. A BERENDEZÉS/ESZKÖZÖK TÁROLÁSA

A berendezést a gyártó utasításai szerint kell tárolni.

21. A BECSOMAGOLT (NEM ÉRTÉKESÍTETT) BERENDEZÉS TÁROLÁSA

A csomagolásnak biztosítani kell, hogy a benne található berendezés mechanikai sérülése esetén se léphessen fel hűtőközeg-szivárgás.

Az együttesen tárolható berendezés alkatrészek mennyiségét a helyi előírások szabályozzák.



22. A KARBANTARTÁSSAL KAPCSOLATOS TUDNIVALÓK

- a) A terület ellenőrzése

A gyúlékony hűtőközeget tartalmazó rendszereken végzett beavatkozások megkezdése előtt kötelező biztonsági ellenőrzéseket végezni, és ezek keretében meggyőződni arról, hogy a tűzveszély

minimális. Tegye meg a következő óvintézkedéseket a hűtőközeget tartalmazó rendszeren még a használatot megelőzően végzett beavatkozások előtt.

- b) Munkavégzés
A munkavégzés során biztosítani kell a megfelelő ellenőrzést, annak érdekében, hogy a gyúlékony gáz vagy gőz jelenléte okozta kockázatok a lehető legkisebbek legyenek.
- c) A teljes munkaterület
A karbantartással megbízott személyzetnek, és a munkaterületen tartózkodó további dolgozóknak is ismerniük kell az elvégzett beavatkozások típusát. A szűk helyen történő munkavégzés kerülendő. A munkaterület környékét el kell keríteni. A gyúlékony anyagok ellenőrzésével gondoskodni kell a terület biztonságáról.
- d) A hűtőközeg jelenlétének ellenőrzése
A területet a megfelelő hűtőközeg szivárgáskereső műszerrel mind a munkavégzés megkezdése előtt mind a munkálatok közben ellenőrizni kell, annak érdekében, hogy a kezelő tájékoztatást kapjon az esetlegesen tűzveszélyes légkör kialakulásáról. Ellenőrizni kell, hogy a szivárgáskereső műszer alkalmas-e a gyúlékony hűtőközeggel történő használatra, vagyis szikramentes, megfelelően le van zárva, vagy kivitelezéséből adódóan biztonságos.
- e) Tűzoltó készülékek jelenléte
Ha a légkondicionáló berendezésen vagy a hozzátartozó valamely alkatrészén magas hőmérsékleten végzett munkálatokra van szükség, gondoskodni kell a megfelelő tűzoltó eszközök jelenlétéről. A feltöltési terület közelében száraz porral vagy szén-dioxiddal oltó készüléket kell tartani.
- f) Gyújtóforrások hiánya
Az a dolgozó, aki a hűtőrendszeren olyan munkálatokat végez, amelyek gyúlékony hűtőközeget tartalmazó vagy korábban ilyen közeggel töltött csővezetékeket érintenek, nem használhat gyújtóforrásokat oly módon, hogy az tűz- vagy robbanásveszélyes helyzeteket idézhessen elő. Minden lehetséges gyújtóforrást, így a dohányzást is, kellően távol kell tartani a telepítés, javítás, lefejtés és ártalmatlanítás helyétől, mert a területen végzett műveletek során gyúlékony hűtőközeg kerülhet a környező térbe. A munkavégzés megkezdése előtt át kell vizsgálni a berendezés környékét gyúlékony anyagokat és tűzveszélyes helyzeteket keresve. Helyezzen el a dohányzást tiltó jelzéseket.
- g) Jól szellőző terület
A rendszer elindítása vagy a magas hőmérsékleten végzett munkálatok megkezdése előtt gondoskodni kell arról, hogy a telepítés a szabadban legyen, illetve a területen biztosított legyen a megfelelő szellőzés. A megfelelő mértékű szellőzést a munkavégzés teljes idejére biztosítani kell. A szellőzés akkor megfelelő, ha biztonságosan eloszlatja az esetlegesen a levegőbe kerülő hűtőközeget, és lehetőleg a szabadba vezeti azt.
- h) A hűtőberendezésen végzett ellenőrzések
Ha valamelyik elektromos alkatrészt ki kell cserélni, mindig olyan alkatrészt kell választani, amely megfelel a felhasználási célnak és a megadott műszaki követelményeknek. A karbantartásra és a műszaki segítségnyújtásra vonatkozó gyártói irányelveket mindenkor be kell tartani. Ha kétsége merül fel, vegye fel a kapcsolatot a gyártó szerviztechnikusával. A gyúlékony hűtőközégeket használó berendezéseken a következő ellenőrzéseket kell elvégezni: ellenőrizni kell, hogy a terhelés mértéke összeegyeztethető-e annak a helyiségnek a méreteivel, ahová a hűtőközeget tartalmazó alkatrészek el lettek helyezve; meg kell vizsgálni továbbá, hogy a szellőzőrendszer és a szellőző nyílások megfelelően működnek-e, és nincsenek-e lefedve; hűtőközeg-kör használata esetén pedig azt is ellenőrizni kell, hogy van-e hűtőközeg a másodlagos körben; és, hogy a gépen elhelyezett jelölés továbbra is látható és olvasható-e. Az olvashatatlanná vált jelzéseket és jelöléseket ki kell cserélni. Meg kell vizsgálni azt is, hogy a csővezetékek és a hűtő rendszer alkatrészei olyan helyzetbe lettek-e felszerelve, ahol nem áll fenn annak a lehetősége, hogy olyan anyaggal kerülnek kapcsolatba, amely elkorrodálja a hűtőközeget tartalmazó alkatrészeket. Ez alól azok az esetek képeznek kivételt, amelyekben az alkatrészek anyaguknál fogva ellenállók a korrózióval szemben, vagy megfelelően védve vannak a korrózió ellen.
- i) Az elektromos berendezéseken végzett ellenőrzések
Az elektromos berendezések javításának és karbantartásának a kezdeti biztonsági ellenőrzéseket és az alkatrészek átvizsgálását is magukban kell foglalnia. Ha a biztonságot veszélyeztető hiba lép fel, tilos a rendszert feszültség alá helyezni egészen addig, amíg a hibát el nem hárították. Műszakilag megfelelő ideiglenes megoldások alkalmazása megengedett abban az esetben, ha a hiba nem javítható ki azonnal, de a berendezést továbbra is üzemben kell tartani. Ezt továbbá jelezni kell a berendezés tulajdonosának is, hogy minden fél számára ismert legyen. A kezdeti biztonsági ellenőrzések a következőkből állnak: annak ellenőrzése, hogy a kondenzátor nincs-e feltöltődve. Ezt az ellenőrzést a szikraképződés szempontjából biztonságos feltételek mellett kell elvégezni. Ellenőrizni kell továbbá azt is, hogy az elektromos alkatrészek és a feszültség alatt lévő vezetékek nincsenek-e kitett helyzetben a rendszer feltöltése, visszaállítása vagy átmosása közben, valamint ellenőrizni kell a földelés folytonosságát is.

23. A LEZÁRT ALKATRÉSZEK JAVÍTÁSA

- a) A lezárt alkatrészek javításának idejére (még a lezárt alkatrészek fedelének stb. eltávolítása előtt) minden áramforrást ki kell kötni abból a berendezésből, amelyen a munkálatokra sor kerül. Ha feltétlenül szükség van arra, hogy a berendezés áramellátása a munkálatok idejére is csatlakoztatva legyen, akkor a legveszélyesebb pontra egy folyamatosan üzemelő szivárgáskereső műszert kell elhelyezni, amely figyelmezteti a kezelőt az esetlegesen kialakuló veszélyhelyzetekre.
- b) Ügyeljen fokozottan a következők betartására, annak érdekében, hogy az elektromos alkatrészekon végzett munkálatok közben a burkolatok ne sérüljenek olyan módon, amely megváltoztatja a biztonsági szintet. Ilyenek pl. a kábelek sérülései, a túl nagy számú csatlakozás, az eredetitől eltérő jellemzőkkel rendelkező csatlakozók, sérült tömítések, hibásan beszerelt tömszelencék stb. Ellenőrizze, hogy a berendezés biztonságosan lett-e beszerelve. Ellenőrizze, hogy a tömítések vagy tömítő elemek állapota biztosítja-e, hogy a tűzveszélyes légkör ne kerülhessen a burkolatokon belülré. Kizárólag a gyártó előírásainak megfelelő pótalkatrészek használhatók.



Aszilikontartalmú tömítőanyagok használata csökkentheti bizonyos szivárgáskereső berendezések hatékonyságát. A kivitelüknél fogva biztonságos alkatrészeket nem kell a munkálatok megkezdése előtt leválasztani az áramforrásról.

24. A KIVITELÜKNÉL FOGVA BIZTONSÁGOS ALKATRÉSZEK JAVÍTÁSA

Ne tegye ki a rendszert semmilyen induktív terhelésnek vagy állandó kapacitív terhelésnek anélkül, hogy ne ellenőrizné, hogy a feszültség és az áramerősség mértéke nem haladja-e meg a használt berendezésre megengedett értékeket. A kivitelüknél fogva biztonságos alkatrészek az egyetlenek, amelyek a munkavégzés idejére akkor is feszültség alatt maradhatnak, ha tűzveszélyes légkör van jelen. A vizsgáló rendszer áramerősségének meg kell felelnie a megadott értékeknek. Az alkatrészek cseréjéhez csak a gyártó által megadott pótalkatrészek használhatók. A megadottól eltérő alkatrészek használatakor egy esetleges szivárgás hatására a hűtőközeg meggyulladhat.

25. KÁBELEK

Ellenőrizze, hogy a kábelek nem kopottak-e, és nincsenek-e kitéve korróziónak, túlzott mértékű nyomásnak, rezgéseknek, éles széléknek vagy bármilyen más kedvezőtlen környezeti feltételnek. Az ellenőrzés közben vegye figyelembe az elöregedést vagy a kompresszor, ventilátor vagy más hasonló egységek által keltett folyamatos rezgések hatását is.

26. A TŰZVESZÉLYES HŰTŐKÖZEK ÉSZLELESE

A hűtőközeg esetleges szivárgásainak kereséséhez potenciális gyújtóforrásokat használni tilos. Gázforrasztót (vagy más nyílt lánggal működő keresőrendszert) használni tilos.

27. SZIVÁRGÁSKERESÉSI MÓDSZEREK

A tűzveszélyes hűtőközeggel üzemelő berendezések esetében az elfogadott szivárgáskereső módszerek a következők: Használjon kifejezetten gyúlékony hűtőközegekhez tervezett mérőműszereket, bár előfordulhat, hogy ezek érzékenysége nem megfelelő, vagy, hogy szükség van ezek újrakalibrálására. (A szivárgáskereső műszert olyan térben kell kalibrálni, ahol nincs jelen hűtőközeg.) Győződjön meg arról, hogy a szivárgáskereső nem potenciális gyújtóforrás, és megfelelő a használt hűtőközeghez. A szivárgáskereső műszeren be kell állítani a hűtőközeg gyulladási koncentrációjának alsó határértékét (LFL), és a műszert használt hűtőközegnek és a kívánt gázkoncentrációnak (maximum 25%) megfelelően kell kalibrálni. A szivárgáskereső folyadékok a hűtőközegek többségével használhatók, de a klórtartalmú tisztítószerrel kerülendők, mert reakcióba léphetnek a hűtőközeggel, és korrodálhatják a rézvezetékeket. Ha felmerül a szivárgás gyanúja, minden nyílt lángot el kell oltani vagy el kell távolítani. Ha olyan szivárgás lett bemérve, amelynek megszüntetése csak hegesztéssel lehetséges, a teljes hűtőközeg-mennyiséget le kell engedni a rendszerből, vagy (elzáró szelepek segítségével) el kell szigetelni a rendszer egy a szivárgástól távol eső részére. A hegesztés előtt és közben a rendszert oxigénmentes nitrogénnel (OFN) kell feltölteni.

28. ELTÁVOLÍTÁS ÉS KIÜRÍTÉS

A hűtőrendszeren végzett javításokhoz vagy bármilyen egyéb beavatkozásokhoz kövesse az ilyen rendszerek esetében bevett eljárásokat. Mindezek mellett fontos, hogy – mivel gyúlékony hűtőközegekről van szó – a lehető legmegbízhatóbb eljárásokat kövesse. Vegye figyelembe az alábbiakat:

- Fejtse le a hűtőközeget;
- Öblítse át a rendszert inert gázzal;
- Űrítse ki a rendszert;
- Öblítse át ismét inert gázzal;
- Nyissa ki a rendszert vágással vagy hegesztéssel.

A hűtőközeg-töltetet a megfelelő tartályokba gyűjtse össze. A biztonság érdekében tisztítsa ki a rendszert oxigénmentes nitrogénnel (OFN). Lehet, hogy ezt a műveletet többször meg kell ismételni. Ne használjon

sűrített levegőt vagy oxigént ehhez a művelethez.

A tisztítás menete a következő: tölts fel a vákuum alatt lévő rendszert oxigénmentes nitrogénnel (OFN), és folytassa a feltöltést egészen addig, amíg a nyomás el nem éri az üzemi értéket. Ekkor engedje le a rendszerből az oxigénmentes nitrogént (OFN), és helyezze a rendszert ismét vákuum alá. Ismétlje addig a műveletsort, amíg a teljes hűtőközeg-töltet nem távozik a rendszerből. Az utolsó oxigénmentes nitrogén (OFN) használatakor a rendszert légköri nyomásra kell vinni ahhoz, hogy használni lehessen. Ez a művelet alapvető fontosságú akkor, ha hegeszteni kell a csöveken.

Ellenőrizze, hogy a vákuumszivattyú kifúvó csonkja gyújtóforrásoktól távol legyen, és biztosított legyen a megfelelő szellőzés.

29. TÖLTÉSI MŰVELETEK

A hagyományos töltési lépések betartása mellett a következő feltételeknek is teljesülniük kell.

Biztosítsa, hogy a berendezés feltöltése során ne keveredhessenek eltérő hűtőközegek, és a hűtőközegek ne szennyeződjenek. A lehető legrövidebb csöveket kell használni annak érdekében, hogy a bennük lévő hűtőközeg mennyisége a feltétlenül szükséges minimumra csökkenjen. A tartályokat álló helyzetben kell tartani. A hűtőközeggel történő feltöltés megkezdése előtt ellenőrizni kell, hogy a hűtőrendszer földelése csatlakoztatva van-e.

A feltöltés után a rendszert címkével kell ellátni (ha korábban még nem történt meg).

Ügyelni kell arra, hogy ne töltsen túl a hűtőrendszert. A rendszer feltöltésének megkezdése előtt ellenőrizze az oxigénmentes nitrogén (OFN) nyomását. A feltöltést követően még az üzembe helyezés előtt végezzen szivárgásvizsgálatot a rendszeren. Mielőtt a telepítés helyét elhagyná, a szivárgásvizsgálatot meg kell ismételni.

30. ÜZEMEN KÍVÜL HELYEZÉS

A műveletsor megkezdése előtt fontos, hogy a technikus megismerje a berendezés és az alkatrészeinek működését. Helyes gyakorlat a teljes hűtőközeg-mennyiség biztonságos lefejtésére. A művelet megkezdése előtt vegyen mintát az olajból és a hűtőközegeből, ha a lefejtett hűtőközeg újból használata előtt szükség van az elemzésére. Fontos, hogy rendelkezésre álljon az áramforrás, még a lépéssor megkezdése előtt.

- a) Ismerkedjen meg a berendezéssel és a működésével.
- b) Szüntesse meg a rendszer áramellátását.
- c) A műveletek megkezdése előtt ellenőrizze a következőket:
 - Ha a tartályok mozgatásához szükség van mechanikus mozgó berendezésekre, akkor ezek rendelkezésre állnak-e;
 - Minden egyéni védőeszköz a rendelkezésre áll, és megfelelően van használva;
 - A lefejtési folyamatot mindenkor egy hozzáértő személy felügyeli;
 - A lefejtéshez használt eszközök és tartályok szabványosak-e.
- d) Ürítse ki a hűtőrendszert, ha lehetséges.
- e) Ha a vákuum nem biztosítható, használjon egy gyűjtőcsövet, amellyel a hűtőközeg a rendszer több pontjáról is lefejthető.
- f) Még a hűtőközeg lefejtése előtt ellenőrizze, hogy a tartály fel lett-e helyezve a mérlegre.
- g) Indítsa el a hűtőközeg lefejtőt, és kövesse a gyártói utasításokat.
- h) Ne töltsen túl a tartályokat. (A feltöltési szint nem haladhatja meg a folyadékkal történő feltöltési szint 80%-át).
- i) A tartály maximális üzemi nyomását még ideiglenesen is tilos átlépni.
- j) A tartályok helyes feltöltését és a műveletsor befejezését követően biztosítsa, hogy a tartályok és a használt eszközök a lehető legrövidebb időn belül el legyenek távolítva a telepítés helyéről, és az összes elzáró csap zárva legyen.
- k) A lefejtett hűtőközeget nem szabad másik hűtőrendszerbe tölteni, hacsak nem lett előtte megtisztítva és ellenőrizve.

31. CÍMKÉZÉS

A berendezést címkékkel kell ellátni, amelyek jelzik, hogy a berendezés üzemben kívül lett helyezve, és nem tartalmaz hűtőközeget. A címkéket dátummal és aláírással kell ellátni. Ellenőrizze, hogy a berendezésen megtalálható-e azok a címkék, amelyek jelzik, hogy a belsejében tűzveszélyes hűtőgáz van.

32. LEFEJTÉS

Ha szükség van a hűtőközeg lefejtésére a rendszerből karbantartás vagy üzemben kívül helyezés céljából, tanácsos ezt mindig biztonságos feltételek között megtenni. A hűtőközeg tartályokba történő átfújásakor ellenőrizze, hogy kizárólag a hűtőközeg tárolására alkalmas tartályokat használ-e. Ellenőrizze, hogy van-e elég tartály a teljes hűtőközeg-töltet tárolásához. A használandó tartályok kifejezetten a használt hűtőközeg összegyűjtésére lettek tervezve, és ennek megfelelően lettek felcímkézve (vagyis kifejezetten a lefejtett hűtőközeghez valók). A tartályokon tökéletesen működő lefúvató szelepek és elzáró szelepek is lennie

kell. Az üres tartályokban vákuumot kell létrehozni, és lehetőség szerint a tartályokat a lefejtés előtt még le is kell hűteni. A lefejtéshez kizárólag a gyúlékony hűtőközegek lefejtésére tervezett és kifogástalanul működő eszközök használhatók, és ezek használati utasítását a munkálatok idejére elérhető közelségben kell tartani. Szükség van továbbá tökéletesen működő kalibrált mérlegekre is. A csöveket hermetikusan záró leválasztó csatlakozókkal kell ellátni, és ezeknek kifogástalan állapotban kell lenniük. Ellenőrizze a használat előtt, hogy a hűtőközeg lefejtő üzemképes állapotban van-e, megfelelően karban volt-e tartva, és a csatlakozó elektromos berendezések zárt házban vannak-e, így a használatuk egy esetleges szivárgás esetén is biztonságos marad-e. Ha kétsége merül fel, forduljon a gyártóhoz. Az erre a célra szolgáló tartályba lefejtett hűtőközeget át kell adni a forgalmazójának, és mellékelni kell hozzá a hulladékszállítási nyilatkozatot. A lefejtő berendezésekben illetve a tartályokban különböző hűtőközegeket keverni tilos. Ha a kompresszorokat ki kell szerelni, vagy le kell fejteni belőlük az olajat, győződjön meg arról, hogy a kompresszorok elfogadható szintre ki lettek-e ürítve, hogy ne maradjon gyúlékony hűtőközeg a kenőanyagban. Ezt a műveletet még azelőtt el kell végezni, hogy a kompresszort átadná a forgalmazójának. A folyamat felgyorsításához csak elektromos fűtőrendszerek használhatók a kompresszortesten. Az olaj lefejtésekor mindig ügyeljen a biztonságra.

1. - A BERENDEZÉS BEMUTATÁSA

1.1. - JELLEMZŐK

A berendezés önálló kartondobozba van elhelyezve.



Tárolja a becsomagolt terméket álló helyzetben.

A páramentesítő hatékonyan vonja ki a nedvességet a levegőből, csökkentve annak páratartalmát, így a helyiségben száraz, komfortos környezetet biztosít.

A kívánt páratartalom a digitális higrosztát segítségével állítható be.

Az időzítővel pedig megadható a berendezésen az automatikus be- és kikapcsolás időpontja.

1.2. - A FŐBB ALKATRÉSZEK AZONOSÍTÁSA (A ábra)

- | | | | |
|-----|----------------------|------|--|
| 1. | Elülső burkolat | 8. | Kerekek |
| 2. | Levegő kifúvó rács | 9. | Tápkábel |
| 2a. | Légterelő lemez | 10. | Szűrő |
| 3. | Fogantyú | 10a. | Aktív szén-szűrő |
| 4. | Kezelőfelület | 10b. | HEPA szűrő |
| 4a. | Felső kijelző | 11. | Adattábla |
| 4b. | Elülső kijelző | 12. | Kezelési útmutató |
| 5. | Levegő bemeneti rács | 13. | Kondenzvíz elvezető csöcsönk |
| 6. | Hátsó burkolat | 14. | Cső a folyamatos kondenzvíz elvezetéshez |
| 7. | Víztartály | | |

2. - TELEPÍTÉS

2.1. - A BERENDEZÉS SZÁLLÍTÁSA



- A szállítás és mozgatás közben a berendezést álló helyzetben kell tartani.**
- Ha a szállításhoz a berendezés fektetett helyzetbe lett állítva, az újraindítás előtt legalább egy órát kell várni.**
- A berendezés mozgatása vagy szállítása előtt engedje le az összes kondenzvizet a berendezésből a 3.4.a bekezdésben bemutatott módon.**



FIGYELMEZTETÉS

A berendezés szállítása kényes padlón (pl. parkettán):

- Engedje le a berendezésből az összes kondenzvizet.**
- A berendezés mozgatása közben legyen nagyon körültekintő, mert a kerekek nyomot hagyhatnak a padlón. Bár a kerekek anyaga merev, és a kerek bolygósíthatók, a használat során károsodhatnak vagy összepiszkolódhatnak. Tanácsos ellenőrizni, hogy tiszták-e és szabadon mozognak-e.**

2.2. - FIGYELMEZTETÉSEK



A következőkben foglalt utasítások figyelmen kívül hagyásával károkat okozhat a berendezésben.

- Telepítse a berendezést sík, stabil, padlóburkolattal ellátott felületre.
- A berendezés csak földelt csatlakozókba csatlakoztatható.
- Ellenőrizze, hogy a függönyök vagy egyéb tárgyak nem fedik-e le a szűrőket (5. ábra).
- Biztosítsa, hogy meglegyen az előírt minimum 20/30 cm-es távolság a berendezés és a szomszédos tárgyak között (1. ábra).
- A berendezést mindig úgy kell üzembe helyezni, hogy a berendezésbe beáramló és az onnan kiáramló levegő ne ütközzön akadályba.
- A berendezés nem használható mosókonyhákban.
- A berendezés csak száraz helyiségekben telepíthető.
- A berendezés nem helyezhető üzembe veszélyes anyagok, gőzök vagy folyadékok jelenlétében.
- Tisztítsa meg a légszűrőket hetente legalább egyszer.

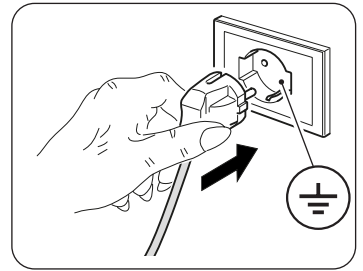

2.3. - A BERENDEZÉS TELEPÍTÉSE

- A csomagolóanyagok eltávolítása után ellenőrizze, hogy a berendezés teljesen ép-e. Ha kétsége merül fel, ne használja, hanem forduljon szakemberhez.
- A berendezést telepítse kiszintezett, szilárd padlóra, és közben gondoskodjon a helyiség megfelelő szellőzéséről.
- Helyezze el a berendezést egy erre alkalmas területre.
Ellenőrizze, hogy a függönyök vagy egyéb tárgyak nem zárják-e el a levegő útját (5. ábra).
- Hagyjon legalább 20 cm-es szabad helyet a berendezés két oldalán és a hátsó felén, míg a berendezés előtt legalább 30 cm szabad térnek kell maradnia (1. ábra).
- Vegye ki a tartályt (7), és tekerje le a tápkábelt (9).
- Tegye vissza a tartályt (7) a gép testébe a **megfelelő helyzetben**.
- Dugja be a csatlakozót a konnektorba; a berendezés egy sípoló hangot hallat, és a kijelzőn megjelenik a helyiség levegőjének páratartalma.

2.4. - ELEKTROMOS CSATLAKOZÁS

A berendezés csatlakozóval ellátott tápkábellel van felszerelve.

A berendezés csatlakoztatása előtt győződjön meg a következőkről:

- A tápfeszültség és frekvencia értékek megfelelnek a berendezés adattábláján szereplő adatoknak.
- A tápvezeték megfelelően van földelve, és a berendezés maximális áramfelvételének megfelelően van méretezve.
- A berendezést ellátó elektromos hálózatra megfelelő kétsarkú megszakítót kell beszerezni a vonatkozó nemzeti telepítési szabályoknak megfelelően.
- A berendezés áramellátása kizárólag a mellékelt csatlakozóval kompatibilis aljzaton keresztül történik.

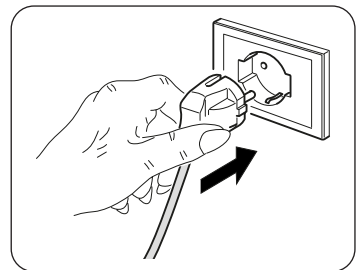

FIGYELMEZTETÉS

A tápkábel bármilyen cseréjét kizárólag az Olimpia Splendid szervizszolgálat vagy az ő szakembereikhez hasonló képzettségű személyzet végezheti.

3. - A BERENDEZÉS HASZNÁLATA

3.1. - A KEZELŐFELÜLETEN LÁTHATÓ GOMBOK ÉS JELZÉSEK (B ábra)

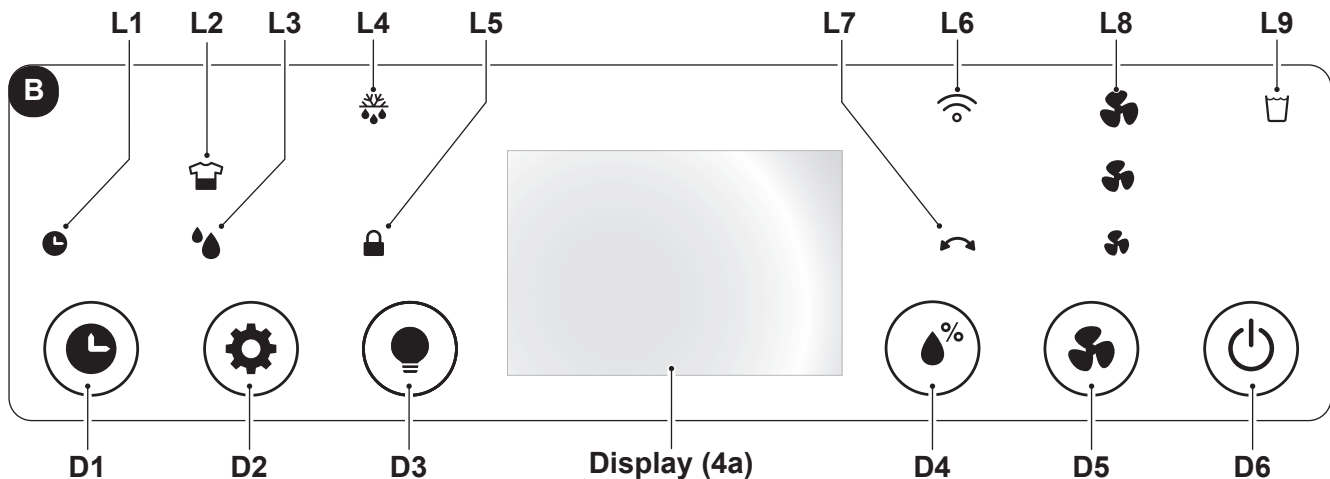

- | | | |
|---|--|---|
| <ul style="list-style-type: none">• D1: „Timer” gomb;• D2: Üzem mód választó gomb: „Laundry” - „Páramentesítés”;• D3: „LED” gomb;• D4: „Páratartalom szint beállító” gomb;• D5: „Speed” gomb; | <ul style="list-style-type: none">• D6: „BE/KI” kapcsoló;• L1: „Timer” aktív LED;• L2: „Laundry” mód aktív LED;• L3: „Páramentesítési” mód aktív LED;• L4: „Jégmentesítő funkció” aktív LED; | <ul style="list-style-type: none">• L5: „Child Lock” mód aktív LED;• L6: „WiFi” mód aktív LED;• L7: „Függőleges légmozgás” aktív LED;• L8: Ventilátor sebesség jelző LED;• L9: „Víztartály teli” LED; |
|---|--|---|

3.2. - A BERENDEZÉS MŰKÖDÉSE

A berendezés használatához tegye a következőket.



A berendezés sérülésének elkerülése érdekében a kimeneti levegő csonkba benyúlni (ujjal, kézzel, egyéb tárgyakkal stb.) TILOS. Vágási vagy egyéb sérülések veszélye!

3.2.a - Előkészületek



- **Helyezze a berendezést stabil, egyenes felületre a faltól vagy bármilyen más tárgytól legalább 20-30 cm-es távolságra, hogy a berendezés megfelelő levegőellátása biztosított legyen (1. ábra). Válasszon vízálló felületet, mert a berendezésből esetlegesen kifolyó víz károsíthatja a bútorokat vagy a padlót.**
- **Ne helyezze a berendezést közvetlenül a szőnyegre, törülközőre, takaróra vagy más nedvszívó anyagra.**
- **Dugja be a dugaszt a konnektorba.**



A berendezés elektromos hálózatra történő csatlakoztatása előtt ellenőrizze, hogy az adattáblán közölt adatok és hálózat adatai megegyeznek-e.

3.2.b - BE/KI gomb

A **BE/KI** (D6) kapcsoló megnyomásakor a berendezés bekapcsol, és a kijelzőkön megjelenik a mért páratartalom.

A berendezés kikapcsolásához nyomja meg ismét a **BE/KI** kapcsolót (D6).

3.2.c - A ventilátor sebessége

A „Speed” gomb (D1) megnyomásával állítható be a ventilátor sebessége:

High.  --> Med.  --> Min.  --> High.  --> ...

A ventilátor sebességének beállítása után a sebességhez tartozó (L8) LED folyamatosan világít.



Ha a „LAUNDRY” mód aktív, a ventilátor sebessége nem szabályozható.

3.2.d - Timer funkció

Nyomja meg a „Timer” gombot (D1) a bekapcsolás „ON” (BE) vagy a kikapcsolás „OFF” (KI) késleltetési idejének beállításához.

Bekapcsolt, „ON” állapotban, nyomja meg egymás után többször a „Timer” gombot (D1); ekkor a kijelzőn megjelenik a kikapcsolás késleltetésének órában kifejezett ideje (0 -> 1 -> 2 -> -> 23 -> 24 -> 0 -> 1 ->).

A kívánt érték beállítása után várjon néhány másodpercet, amíg a berendezés menti a beállított értéket, majd, ha ez az idő letelik, a berendezés kikapcsol (OFF), és az L1 LED zölden világít.

Kikapcsolt, „OFF” állapotban, nyomja meg egymás után többször a „Timer” gombot (D1); ekkor a kijelzőn megjelenik a bekapcsolás késleltetésének órában kifejezett ideje (0 -> 1 -> 2 -> -> 23 -> 24 -> 0 -> 1 ->).

A kívánt érték beállítása után várjon néhány másodpercet, amíg a berendezés menti a beállított értéket, majd, ha ez az idő letelik, a berendezés bekapcsol (ON), és az L1 LED zölden világít.

A „Timer” funkció kikapcsolásához nyomja meg egymás után többször a „Timer” gombot (D1), addig, amíg a kijelzőn a „0” érték nem jelenik meg, vagy nyomja meg a „BE/KI” kapcsolót (D6).

3.2.e - A kijelző bekapcsolása

A „Páratartalom szint beállító” gomb (D4) és a (D3) LED együttes lenyomásakor megjelenik a mért szobahőmérséklet.

A kijelző (4b) a páratartalom szintjének a változását színváltozással jelzi:

| | |
|---------------------------------|--------------------|
| A páratartalom >70% | szín: piros |
| A páratartalom 50 - 70% közötti | szín: zöld |
| A páratartalom < 50% | szín: kék |

Ha kb. 20 másodpercig semmilyen gomb nem lesz megnyomva, a kijelzők fényereje automatikusan csökken. A D3 „LED” gomb megnyomásakor a kijelző és az aktív LED-ek kikapcsolnak, de a berendezés tovább működik.

3.2.f - Páratartalom szint beállítás

Nyomja meg a „Páratartalom szint beállító” gombot (D4) a helyiség kívánt páratartalmának a beállításához: „CO” (Folyamatos üzem) ---> 30% ---> 35% ---> ... ---> 85% ---> 90% ---> „CO” (Folyamatos üzem) ---> ..

A beállított érték 30 és 90% között 5%-os lépésekkel változtatható.

Ha egy adott működési időt követően a páratartalom értéke a beállított szint alá csökken, a kompresszor ideiglenesen leáll. Amikor a páratartalom eléri vagy átlépi a beállított minimum értéket, a kompresszor három perc elteltével (ennyi a kompresszor védelmi ideje) visszkapcsol.

A berendezés bekapcsolt állapotában (ON) a működés időszakosan megszakadhat addig, amíg a hőcserélő jégmentesítése végbemegy.



A bekapcsoláskor a berendezés „Páramentesítési” módban indul el.

3.2.g - Child Lock funkció

A D3 „LED” gomb 5 másodperc hosszú lenyomásakor bekapcsol a „gyerekzár” funkció, és az L5 LED kigyullad. Ilyenkor egyetlen gomb sem végez semmilyen funkciót.

A gyerekzár feloldásához nyomja meg ismét a D3 „LED” gombot kb. 5 másodperc hosszan.

3.2.h - WiFi funkció

A D5 „Speed” gomb 5 másodperc hosszú lenyomásakor bekapcsol a „WiFi” funkció, és az L6 LED villog.



Amikor a berendezés csatlakozik az okostelefonhoz, a LED (L6) nem villog tovább, hanem folyamatosan világít a kijelzőn.



A berendezés WiFi hálózatra történő csatlakoztatásának menetét és az alkalmazás használatát bemutató utasításokat a www.olimpiasplesnid.it oldal letöltések (download) területén találja.

3.2.i - Független légmozgás funkció

A légtelítő lemez (2a) mozgása a „mód” gomb (D2) kb. 3 másodperces lenyomásával kapcsolható be és ki.

3.3. - ÜZEMMÓD BEÁLLÍTÁS

3.3.a - Laundry mód

A „Laundry” gomb (D2) megnyomásakor a berendezés folyamatos üzemmódba („CO”) kapcsol, a kompresszor és a ventilátor pedig a páratartalomtól függetlenül folyamatosan működik. Ebben az üzemmódban a ventilátor maximális fordulatszámon működik.

3.3.b Páramentesítési mód

A „Páramentesítés” gomb (D2) megnyomásakor a készülék bekapcsol, és megkezdheti a működést az utoljára beállított páratartalom értéken. Az érték megváltoztatásához nyomja meg a „Páratartalom szint beállító” gombot (D4).

3.4. - VÍZELVEZETÉS

3.4.a - A tartály kiürítése

- Ha kigyullad a „Víztartály teli” LED (L9), a berendezés leáll, hangjelzést ad, ami figyelmeztet arra, hogy a tartályt (7) ki kell üríteni.
- Két kézzel fogva húzza ki a tartályt (7) a berendezés testéből (7. ábra).
- Ürítse ki a tartályt (7).



A tartály (7) megfelelő kiürítéséhez emelje fel a fedelet (7b), és hagyja, hogy a víz kifolyjon. Mielőtt visszatenné a tartályt (7) a helyére, zárja vissza a fedelet (7b) (8. ábra).

- Tegye vissza a tartályt (7) a berendezésbe a megfelelő helyzetben. Ha a helyzet nem megfelelő, a LED (L9) nem alszik ki, és a berendezés nem működik.

3.4.b - Folyamatos vízelvezetés

- Szükség esetén a mellékelt cső (14) (13-as) csatlakozóba történő csatlakoztatásával a páramentesítésből származó víz folyamatos elvezetése is megoldható.
- **Kapcsolja ki a berendezést, és húzza ki a csatlakozót a konnektorból.**
- Kösse rá a 10 mm-es belső átmérőjű gumicsövet (14) a csatlakozóra (13) (9. ábra).
- Célszerű a csövet (14) egy bilinccsel is rögzíteni a csatlakozóra (13) (a bilincs nem tartozék).
- Tegye vissza a tartályt (7) a berendezésbe a megfelelő helyzetben, és vezesse át a csövet (14) a tartály erre a célra kialakított (7) vájatában. Ha a tartály helyzete nem megfelelő a LED (L9) nem alszik ki, és a berendezés nem működik.



Ellenőrizze, hogy a gumicső (14) egyetlen pontja se legyen magasabb, mint a csatlakozó, máskülönben a víz visszafolyik a berendezésbe, és üzemzavarokat, károkat okozhat, vagy akár veszélyes helyzeteket is előidézhet.



Ha a berendezést folyamatos vízelvezetéssel használja, ne vegye ki a tartályt.



Az esetleges vízelvezetési problémákat a készülék nem tudja jelezni a teli tartály figyelmeztetés megjelenítésével. Az üzemzavarok, károk és veszélyes helyzetek megelőzése érdekében a berendezés működését felügyelni kell.

3.5. - ÁRAMSZÜNET

Áramkimaradás (áramszünet) után, az áramellátás visszakapcsolásakor a berendezés magától visszakapcsol abba az üzemmódba, amelyben az áramszünet előtt működött.

4. - TISZTÍTÁS ÉS KARBANTARTÁS



A berendezés tisztításának vagy karbantartásának megkezdése előtt húzza ki a csatlakozót a konnektorból és várja meg, hogy a ventilátor teljesen megálljon.

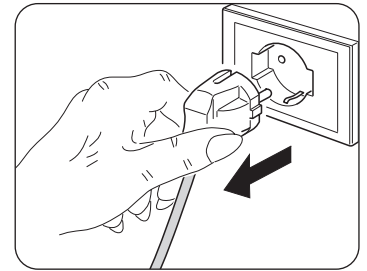

4.1. - TISZTÍTÁS

4.1.a A berendezés tisztítása

- Használjon száraz ruhát a berendezés tisztításához.
- Ha a berendezés nagyon szennyezett, kímélő tisztítószeres langyos (max. 50°C-os) vízzel átitatott ruha is használható a berendezés külső tisztításához. Törölje szárazra.
- A levegő beszívó és kifúvó rácsokra lerakódott por eltávolításához használjon porszívót.



Mielőtt a csatlakozót visszadugná a konnektorba, ellenőrizze, hogy a berendezés megszáradt-e.



Ne használjon vegyszeres vagy antiszztatikus kendőt a berendezés tisztításához. Ne használjon benzint, hígítót, polírozó pasztát vagy hasonló oldószereket. Ezek a termékek a műanyag felület repedését vagy deformálódását okozhatják.



A berendezés tisztításához továbbá olajat, vegyszereket, vagy súrolószereket használni tilos.



A berendezést vízzel lemosni, vagy a berendezést vízbe meríteni tilos.



Ha a berendezés hibásan működik, ne próbálja meg kiüríteni, hanem forduljon a forgalmazóhoz vagy a szervizhez.

4.2. - A SZŰRŐ TISZTÍTÁSA

A szűrőt tanácsos minden kétheti üzemet követően megtisztítani.

- **Kapcsolja ki a berendezést, és húzza ki a csatlakozót a konnektorból.**
- Vegye le a rácsot (5).
- Távolítsa el a szűrőt (10) (10. ábra).
- Tisztítsa meg a szűrő (10) mindkét oldalát (10a és 10b) a portól egy porszívóval vagy puha sörtéjű kefével (11. ábra).



A szűrő (10) nem mosható.



NE használja a berendezést, ha a szűrő (10) sérült, hanem cserélje ki a szűrőt.

- Tegye vissza a szűrőt (10) a helyére.
- Egy porszívóval távolítsa el a rácsról (5) az esetleges szennyeződések.



A berendezést rács (5) és/vagy szűrő (10) nélkül használni tilos.

4.3. - A TARTÁLY TISZTÍTÁSA

- Ha a víztartály szennyezett, mossa el hideg vagy langyos vízzel.
- **Kapcsolja ki a berendezést, és húzza ki a csatlakozót a konnektorból.**
- Vegye ki a tartályt (7).
- Ehhez kövesse a „3.4.a” bekezdés utasításait.



Tisztítószer, dörzsi szivacsok, vegyszeres portörölő kendők, benzin, benzén, hígító- és oldószer nem használható a tisztításhoz, mert ezek felsérthetik vagy károsíthatják a tartály anyagát, ami szivárgásokhoz vezethet.

5. - A BERENDEZÉS TÁROLÁSA

Ha a berendezést hosszabb ideig nem használja, vagy várhatóan nagy porral járó munkálatokra kerül sor, tanácsos a berendezést elrakni. Ennek menete a következő:

- **Kapcsolja ki a berendezést, és húzza ki a csatlakozót a konnektorból.**
- Öntse ki a tartályból a vizet.
- Tekerje fel a tápkábelt, és tegye a víztartályba (de előtte ellenőrizze, hogy a tartály teljesen száraz-e).
- Tisztítsa meg a szűrőt.
- Vigye száraz, hűvös, nedvességtől védett helyre.

6. - MŰSZAKI ADATOK

A következőkben felsorolt műszaki jellemzőket a berendezésre elhelyezett adattábla (2. ábra) ismerteti:

| | | | |
|---------------|----------------------|---------------------|---------------------|
| Tápfeszültség | Felvett teljesítmény | Szigetelési osztály | A berendezés tömege |
|---------------|----------------------|---------------------|---------------------|

7. - ÜZEMZAVAROK ÉS MEGOLDÁSOK

MIELŐTT A SZERVIZHEZ FORDULNA

Mielőtt a szervizhez fordulna, vegye sorra a lista pontjait.

A lista a leggyakoribb nem anyag- vagy gyártási hibából eredő üzemzavarokat ismerteti.

Működés alacsony hőmérsékleten automatikus jégmentesítési funkcióval

A berendezés egy automatikus jégmentesítési funkcióval is rendelkezik (ezt az „L4” LED jelzi), amely a megfelelő időközönként ellenőrzi a berendezés hőmérsékletét, és szabályozza a működését.

| PROBLÉMA | LEHETSÉGES OKOK | JAVASOLT MEGOLDÁS |
|---|--|--|
| A berendezés nem működik. | A tápkábel nincs csatlakoztatva. | Dugja be a csatlakozót, és ellenőrizze, hogy van-e áram. |
| | A tartály teli jelző LED világít (a tartály teli van, vagy nem jól lett behelyezve). | Ürítse ki a tartályt, majd tegye vissza a berendezésbe a megfelelő helyzetben. |
| | A szobahőmérséklet a berendezés üzemi tartományán kívül esik. | Bekapcsolt a védelmi funkció. A berendezés ezen a hőmérsékleten nem működik. |
| | A kompresszor védő funkciója bekapcsolt (a berendezés nem működik). | |
| A páramentesítési funkció nem működik, vagy a berendezés gyakran kapcsol be- és ki. | A szűrő eltömődött. A szűrő sérült. | Tisztítsa meg a szűrőt. Cserélje ki a szűrőt. |
| | Az ajtó vagy az ablak nyitva van. | Csukja be az ajtót vagy az ablakot. |
| | A levegő beszívó és kifúvó rácsok eltömődtek. | Szüntesse meg az eltömődést, vagy tisztítsa meg a levegő beszívó és kifúvó rácsokat. |
| | A helyiség túl nagy, vagy túl magas a páratartalom. | Lehetőség szerint csökkentse a páratartalmat. |
| A működés zajos. | A berendezés döntött helyzetben van, vagy nem stabil. | Helyezze a berendezést sík és stabil helyzetbe (csökkentve ezzel a rezgéseket). |
| | A szűrő eltömődött. A szűrő sérült. | Tisztítsa meg a szűrőt. Cserélje ki a szűrőt. |
| A kijelzőn E1 hibajelzés látható. | A hőmérséklet érzékelő hibás. | Forduljon az ügyfélszolgálathoz. |
| A kezelőfelület gombjai nem működnek. | A „Child Lock” mód aktív. | Kapcsolja ki a „Child Lock” funkciót. |



| | |
|--|-----------|
| 0 - UPOZORNĚNÍ | 2 |
| 0.1 VŠEOBECNÉ INFORMACE | 2 |
| 0.2 - SYMBOLY | 2 |
| 0.2.1 - Piktogramy | 2 |
| 0.3 - VŠEOBECNÁ UPOZORNĚNÍ | 3 |
| 0.4 - ZAMÝŠLENÉ POUŽITÍ | 5 |
| 0.5 - NEZAMÝŠLENÉ A POTENCIÁLNĚ NEBEZPEČNÉ POUŽITÍ..... | 5 |
| 0.6 - UPOZORNĚNÍ TÝKAJÍCÍ SE CHLADICÍHO PLYNU R290 | 6 |
| 1 - POPIS SPOTŘEBIČE | 10 |
| 1.1 - VLASTNOSTI | 10 |
| 1.2 - HLAVNÍ ČÁSTI | 10 |
| 2 - INSTALACE | 10 |
| 2.1 - PŘEPRAVA SPOTŘEBIČE | 10 |
| 2.2 - UPOZORNĚNÍ | 11 |
| 2.3 - INSTALACE SPOTŘEBIČE | 11 |
| 2.4 - ELEKTRICKÉ ZAPOJENÍ | 11 |
| 3 - POUŽITÍ SPOTŘEBIČE | 12 |
| 3.1 - SYMBOLY A TLAČÍTKA ŘÍDICÍHO PANELU | 12 |
| 3.2 - FUNGOVÁNÍ SPOTŘEBIČE..... | 12 |
| 3.2. - Předběžné úkony | 12 |
| 3.2.b - Tlačítko ON/OFF | 12 |
| 3.2.c - Rychlost ventilátoru | 13 |
| 3.2.d - Funkce timeru..... | 13 |
| 3.2.e - Aktivování displeje..... | 13 |
| 3.2.f - Nastavení úrovně vlhkosti | 13 |
| 3.2.g - Funkce Child Lock (dětský zámek) | 13 |
| 3.2.h - Funkce wifi | 14 |
| 3.2.i - Funkce kmitání | 14 |
| 3.3 - VOLBA REŽIMU..... | 14 |
| 3.3.a - Režim Laundry | 14 |
| 3.3.b - Režim odvlhčování | 14 |
| 3.4 - VYPUŠTĚNÍ VODY | 14 |
| 3.4.a - Vyprázdnění nádrže | 14 |
| 3.4.b - Průběžné vypouštění vody | 14 |
| 3.5 - VÝPADEK PROUDU | 15 |
| 4 - ÚDRŽBA A ČIŠTĚNÍ | 15 |
| 4.1 - ČIŠTĚNÍ | 15 |
| 4.1.a - Čištění spotřebiče | 15 |
| 4.2 - ČIŠTĚNÍ FILTRU | 15 |
| 4.3 - ČIŠTĚNÍ NÁDRŽE | 15 |
| 5 - USCHOVÁNÍ SPOTŘEBIČE | 16 |
| 6 - TECHNICKÉ ÚDAJE | 16 |
| 7 - ZÁVADY A JEJICH ODSTRAŇOVÁNÍ | 16 |

ILUSTRACE

Ilustrace jsou znázorněny na úvodních stránkách návodu



0 - UPOZORNĚNÍ

0.1 - VŠEOBECNÉ INFORMACE

Nejprve bychom vám rádi poděkovali, že jste se rozhodli dát přednost zařízení naší výroby.

0.2 - SYMBOLY

Piktogramy zobrazené v následující kapitole umožňují rychle a jednoznačně poskytnout informace nezbytné pro správné a bezpečné používání přístroje.

0.2.1 - Piktogramy

| | |
|--|--|
| | Upozorňuje na to, že před instalací a/nebo zahájením používání spotřebiče je nutné si pozorně přečíst tento dokument. |
| | Upozorňuje na to, že před zahájením jakéhokoli úkonu v rámci údržby a/nebo čištění je nutné si pozorně přečíst tento dokument. |
| | Upozorňuje na to, že v příložených příručkách mohou být uvedeny další informace. |
| | Označuje, že informace jsou k dispozici v návodu k použití nebo návodu k instalaci. |
| | Označuje, že servisní personál musí se spotřebičem zacházet v souladu s návodem k instalaci. |
| | Upozorňuje na to, že spotřebič obsahuje hořlavé chladivo. Pokud chladivo unikne a je vystaveno vnějšímu zdroji vznícení, hrozí nebezpečí požáru. |
| | Upozorňuje příslušné pracovníky na skutečnost, že pokud popisovaný úkon nebude proveden v souladu s bezpečnostními předpisy, hrozí nebezpečí úrazu elektrickým proudem. |
| | Upozorňuje příslušné pracovníky na skutečnost, že pokud popisovaný úkon nebude proveden v souladu s bezpečnostními předpisy, hrozí nebezpečí fyzické újmy. |
| | Upozorňuje příslušné pracovníky na skutečnost, že pokud popisovaný úkon nebude proveden v souladu s bezpečnostními předpisy, hrozí nebezpečí popálení v důsledku kontaktu s komponenty o vysoké teplotě. |
| | Odstavce, kterým předchází tento symbol, obsahují velmi důležité informace a pokyny, zejména pokud jde o bezpečnost. Jejich nedodržení může mít za následek: <ul style="list-style-type: none">- nebezpečí pro zdraví pracovníků- pozbytí platnosti smluvní záruky- vyloučení odpovědnosti ze strany výrobního závodu. |
| | Označuje úkony, jejichž provádění je přísně zakázáno. |
| | Informujte příslušný personál, že je zakázáno spotřebič zakrývat, aby nedošlo k jeho přehřátí. |

0.3 - VŠEOBECNÁ UPOZORNĚNÍ

PŘI POUŽÍVÁNÍ ELEKTRICKÝCH ZAŘÍZENÍ JE VŽDY TŘEBA DODRŽOVAT ZÁKLADNÍ BEZPEČNOSTNÍ OPATŘENÍ, ABY SE SNÍŽILO RIZIKO POŽÁRU, ÚRAZU ELEKTRICKÝM PROUDEM A ZRANĚNÍ OSOB, VČETNĚ NÁSLEDUJÍCÍCH:



1. Práva na tento dokument jsou podle zákona vyhrazena, přičemž bez výslovného souhlasu společnosti OLIMPIA SPLENDID je zakázáno jeho kopírování nebo poskytování třetím osobám.

Spotřebiče mohou být přepracovány, a proto mohou obsahovat díly odlišné od zobrazených komponentů, aniž by byly dotčeny texty obsažené v této příručce.



2. Před provedením jakéhokoli úkonu (v rámci instalace, údržby, použití) si pozorně přečtěte tento návod a důsledně dodržujte pokyny uvedené v jednotlivých kapitolách.



3. Pečlivě tuto příručku uchovejte pro případ dalšího nahlédnutí.

4. Po odstranění obalu se ujistěte, že je spotřebič neporušený; prvky obalu nesmí být ponechány v dosahu dětí, protože jsou potenciálními zdroji nebezpečí.

5. **VÝROBCE NEPŘEBÍRÁ ODPOVĚDNOST ZA ŠKODY NA ZDRAVÍ OSOB A NA MAJETKU VZNIKLÉ NEDODRŽENÍM POKYNŮ OBSAŽENÝCH V TĚTO PŘÍRUČCE.**

6. Výrobce si vyhrazuje právo kdykoli u svých modelů provést změny, aniž by byly dotčeny základní charakteristiky popsané v tomto návodu.



7. Údržba zařízení na odvlhčování vzduchu jako je tento spotřebič může být nebezpečná, protože se uvnitř něj nachází natlakované chladivo a elektrické součásti pod napětím. Veškeré úkony v rámci údržby (s výjimkou čištění filtrů) proto smí provádět pouze oprávnění a kvalifikovaní pracovníci.

8. Instalace provedené za nedodržení varování uvedených v této příručce a použití mimo předepsané teplotní limity bude mít za následek pozbytí platnosti záruky.

9. Běžnou údržbu filtrů a celkové vnější čištění může provádět i uživatel, protože s ním nejsou spojeny obtížné nebo nebezpečné úkony.

10. Při montáži a jakékoli údržbě je nutné dodržovat opatření uvedená v tomto návodu a na štítcích umístěných uvnitř spotřebiče nebo na něm, přičemž je také třeba přijmout veškerá rozumně předvídatelná opatření a dodržovat bezpečnostní předpisy platné v místě použití.



11. V případě výměny komponentů použijte výhradně originální náhradní díly značky OLIMPIA SPLENDID.



12. Zůstane-li spotřebič delší dobu nepoužíván nebo se v klimatizované místnosti nikdo nezdržuje, je vhodné odpojit napájení, aby se předešlo nehodám.



13. K čištění spotřebiče nepoužívejte tekuté ani korozivní čisticí prostředky, nestříkejte na spotřebič vodu ani jiné kapaliny, protože by mohly poškodit plastové součásti, ba dokonce způsobit úraz elektrickým proudem.



14. Spotřebič nemočte. Mohlo by dojít ke zkratu nebo požáru. Neponořujte zařízení do vody ani jiných kapalin.



15. V případě provozních poruch (například: abnormálního hluku, zápachu, kouře, abnormálního nárůstu teploty, rozptylu elektřiny atd.) okamžitě spotřebič vypněte a vytáhněte zástrčku ze zásuvky.

V případě, že je nutné spotřebič opravit, se obraťte výhradně na výrobcem autorizovaná střediska technických služeb a požadujte použití originálních náhradních dílů. Nerespektování výše uvedeného může ohrozit bezpečnost spotřebiče.

16. Nenechávejte spotřebič v chodu, pokud jsou otevřená okna nebo dveře.



17. Během provozu neodpojujte síťovou zástrčku. Nebezpečí požáru nebo úrazu elektrickým proudem.

18. Nepokládejte na spotřebič těžké ani horké předměty. Nesedejte si na něj ani na něj nestoupejte.

19. Před elektrickým připojením spotřebiče se ujistěte, že údaje na štítku odpovídají hodnotám elektrické rozvodné sítě. Síťová zásuvka musí být uzemněna. Štítek (11) je umístěn na boční straně spotřebiče (obr. 2).

20. Nainstalujte spotřebič podle pokynů výrobce. Chybná instalace může způsobit škody na zdraví osob či zvířat a na majetku, za které výrobce nemůže nést zodpovědnost.



21. Neprovozujte spotřebič v uzavřeném prostoru, například uvnitř skříně, mohlo by dojít k požáru.

22. V případě nekompatibility zásuvky a zástrčky spotřebiče zajistěte výměnu za zásuvku vhodného typu ze strany odborně kvalifikovaného technika, který potvrdí, že průřez kabelů zásuvky je vhodný pro příkon spotřebiče. Obecně se nedoporučuje použití adaptérů a/nebo prodlužovaček; pokud je jejich použití nezbytné, musí být tyto prostředky v souladu s platnými bezpečnostními normami a jejich proudová zatížitelnost (A) nesmí být menší než maximální proudová zatížitelnost spotřebiče.

23. Tento spotřebič NENÍ určen k uvádění do chodu pomocí externího časového spínače nebo odděleného dálkového řídicího systému.

24. Používejte spotřebič vždy a pouze ve svislé poloze.

25. V žádném případě neblokuje vstupní ani výstupní vzduchové mřížky.

26. Nevkládejte do vstupních ani výstupních vzduchových mřížek cizí předměty, protože hrozí nebezpečí úrazu elektrickým proudem, požáru nebo poškození spotřebiče.

27. Nepoužívejte spotřebič v případě, že:

- máte mokré, nebo vlhké ruce;
- jste naboso.

28. Neodpojujte napájecí kabel spotřebiče od elektrické sítě tak, že za něj budete tahat.

29. Nepoužívejte spotřebič na přímém slunci ani v blízkosti zdrojů tepla, například sporáku, topného tělesa nebo radiátoru (obr. 3)

30. Nepoužívejte spotřebič v blízkosti plynových spotřebičů (obr. 3)

31. Neprovozujte spotřebič v blízkosti závěsů, protože by materiál mohl být vtažen do otvorů pro přívod vzduchu (obr. 5).

32. Umístěte vždy spotřebič na stabilní, plochý a rovný povrch.

33. Po stranách a za spotřebičem ponechte alespoň 20 cm volného prostoru a nad ním alespoň 30 cm volného prostoru (obr. 1).

34. Neumísťujte spotřebič do blízkosti elektrické zásuvky (obr. 4).

35. Zásuvka musí být snadno přístupná, aby bylo možné v případě nouze snadno vytáhnout zástrčku.

36. Nedotýkejte se zástrčky, pokud máte mokré ruce.

37. Napájecí kabel nadměrně neohýbejte, nezkrucujte, netahejte za něj ani jej nepoškozujte.

38. Napájecí kabel nesmí být veden pod koberci, příkrývkami ani vodicími prvky. Umístěte kabel do prostoru, kudy se nechodí, aby se zabránilo zakopnutí.

39. Pokud spotřebič delší dobu nepoužíváte, a/nebo když není nikdo doma, odpojte kabel.

40. Nepoužívejte spotřebič venku ani na mokřích površích. Zamezte políť spotřebiče kapalinami. Nepoužívejte spotřebič v blízkosti dřezů či kohoutků.

41. Nenaklánějte spotřebič na žádnou stranu, protože voda, která by mohla vytéct, by jej mohla poškodit.

41a. Vyprázdněte vodu, která byla zachycena v nádrži. Pokud je instalováno odtokové potrubí, musí být nasměřováno dolů, aby bylo zajištěno nepřetržité odvádění kondenzované vody.

42. spotřebič čistěte vlhkým hadříkem; nepoužívejte abrazivní prostředky ani materiály. Postup čištění filtrů naleznete v příslušném odstavci.

43. Nejčastější příčinou přehřátí je usazování prachu nebo chuchvalců v spotřebiči. Tyto usazeniny pravidelně odstraňujte vysáváním mřížek po odpojení spotřebiče od elektrické zásuvky.
 44. Nepoužívejte spotřebič v prostředí, kde dochází k výraznému kolísání teplot, protože se uvnitř může tvořit kondenzát.
 45. Instalujte spotřebič alespoň 2 metry od ostatních elektronických zařízení (TV, rádia, počítače, DVD přehrávače atd.), aby nedocházelo k rušení (obr. 6).
 46. Nepoužívejte spotřebič, pokud byla místnost nedávno vystříkána plynovým insekticidem nebo se v ní nachází zapálené kadidlo, chemické výpary či zbytky oleje.
 47. Nepoužívejte spotřebič bez správně umístěných filtrů.
 48. Demontáž, oprava nebo přestavba neoprávněnou osobou může způsobit vážné poškození, přičemž dojde k pozbytí platnosti záruky výrobce.
 49. Nepoužívejte spotřebič v případě poruchy nebo nesprávného fungování, pokud je poškozen kabel nebo zástrčka nebo pokud spotřebič spadl, či byl jakkoli poškozen. Vypněte spotřebič, vytáhněte zástrčku ze zásuvky a nechte jej zkontrolovat odborně kvalifikovaným pracovníkem.
 50. Nerozebírejte spotřebič ani na něm neprovádějte žádné změny.
 51. V případě úniku plynu z jiného zařízení před spuštěním spotřebiče dobře vyvětrejte prostory.
 52. Používejte spotřebič v prostorech s teplotou mezi 5 a 32 °C.
 53. Oprava spotřebiče svépomocí je extrémně nebezpečná.
 54. Pokud se rozhodnete spotřebič tohoto typu již nepoužívat, doporučujeme jej po vytažení zástrčky ze zásuvky znefunkčnit přestřížením napájecího kabelu. Znefunkčnit se rovněž doporučuje části spotřebiče, které by mohly představovat nebezpečí, a to zejména pro děti, jež by mohly spotřebič vyřazený z provozu používat na hraní.
 55. Nevystavujte spotřebič povětrnostním vlivům (dešti, slunci atd.).
 56. Nepoužívejte spotřebič v bezprostřední blízkosti vany, sprchy nebo bazénu.
- Typ a vlastnosti pojistek: AT; 2A



0.4 - ZAMÝŠLENÉ POUŽITÍ

- Spotřebič smí být používán výhradně jako ventilátor nebo odvlhčovač s jediným účelem: vytvořit prostředí, kde se budete cítit pohodlně.
- Tento spotřebič je určen pouze pro domácí nebo podobné použití.
- V případě nesprávného použití spotřebiče, které má případně za následek vznik škod na zdraví osob či zvířat nebo škod na majetku, nenese OLIMPIA SPLENDID žádnou odpovědnost.

0.5 - NEZAMÝŠLENÉ A POTENCIÁLNĚ NEBEZPEČNÉ POUŽITÍ

- Odvlhčovače nesmí být instalovány v prostředí, kde se vyskytují hořlavé plyny, výbušné plyny, ve velmi vlhkém prostředí (prádelny, skleníky atd.) ani v místnostech, kde se nacházejí jiné přístroje, které generují silný zdroj tepla, či v blízkosti zdroje slané nebo sírné vody.
- V blízkosti spotřebiče **NEPOUŽÍVEJTE** plyn, benzín ani jiné hořlavé kapaliny.



Tento výrobek lze používat pouze v souladu se specifikacemi uvedenými v tomto návodu. Jakékoli jiné než uvedené použití může vést k vážným zraněním.

VÝROBCE NĚPŘEBÍRÁ ODPOVĚDNOST ZA ŠKODY NA ZDRAVÍ OSOB A NA MAJETKU VZNIKLÉ NEDODRŽENÍM POKYŇŮ OBSAŽENÝCH V TĚTO PŘÍRUČCE.

0.6 - UPOZORNĚNÍ TÝKAJÍCÍ SE CHLADICÍHO PLYNU R290

1. SPOTŘEBIČ OBSAHUJE PLYN R290 (TRÍDA HOŘLAVOSTI A3)
2. SPOTŘEBIČ MUSÍ BÝT SKLADOVÁN V DOBRĚ VĚTRANÉ MÍSTNOSTI, JEJÍŽ VELIKOST ODPOVÍDÁ POKYŇŮM UVEDENÝCH V OPATŘENÍCH STANOVENÝM PRO POUŽITÍ SPOTŘEBIČE.
3. SPOTŘEBIČ MUSÍ BÝT INSTALOVÁN, POUŽÍVÁN A SKLADOVÁN V MÍSTNOSTI S VĚTŠÍ PODLAHOVOU PLOCHOU NEŽ JE UVEDENO V TABULCE.

| Množství plynu R290 v kg (viz identifikační štítek s připevněný ke spotřebiči) | 0,045 | 0,050 | 0,055 | 0,060 | 0,065 | 0,070 | 0,075 | 0,080 | 0,085 |
|--|-------|-------|-------|-------|-------|-------|-------|-------|-------|
| Minimální velikost místnosti určené k používání a skladování (m ²) | 4 | 4 | 4 | 4 | 5 | 5 | 5 | 5 | 6 |

4. TENTO SPOTŘEBIČ OBSAHUJE CHLADICÍ PLYN R290 V MNOŽSTVÍ UVEDENÉM NA IDENTIFIKAČNÍM ŠTÍTKU UMÍSTĚNÉM NA SPOTŘEBIČI.
5. SPOTŘEBIČ MUSÍ BÝT ULOŽEN V MÍSTNOSTI, KDE SE NEVYSKYTUJÍ TRVALÉ ZDROJE VZNÍCENÍ (NAPŘÍKLAD: OTEVŘENÝ OHĚŇ, PLYNOVÉ SPOTŘEBIČE NEBO ELEKTRICKÁ TOPIDLA).
6. Nepropichujte spotřebič ani ho nespalujte.
7. Pamatujte, že chladiva mohou být bez zápachu.
8. R290 je chladicí plyn, který vyhovuje evropským směrnícím týkajícím se životního prostředí. Nevrtějte do žádné části chladicího okruhu.
9. Nepoužívejte prostředky k urychlení procesu odmrazování nebo čištění kromě těch, které doporučuje výrobce.
10. Při odmrazování a čištění spotřebiče nepoužívejte jiné nástroje než ty, které doporučuje výrobce.
11. Pokud je spotřebič instalován, používán nebo skladován v nevětraném prostoru, musí být místnost navržena tak, aby se zabránilo hromadění úniků chladiva v důsledku výskytu elektrických ohřivačů, kamen nebo jiných zdrojů vznícení.
12. Dodržujte vnitrostátní předpisy týkající se plynu.
13. Udržujte ventilační otvory bez překážek.
14. Spotřebič musí být skladován tak, aby nedošlo k jeho mechanickému poškození.
15. Každá osoba, která pracuje na chladicím okruhu nebo v něm, musí vlastnit platný certifikát potvrzující způsobilost bezpečně manipulovat s chladivem v souladu s hodnotící specifikací uznávanou v daném sektoru.
16. Údržba musí být prováděna výhradně podle doporučení výrobce spotřebiče. Úkony spojené s údržbou a opravami, které vyžadují zásah dalších specializovaných techniků, musí být prováděny pod dohledem osoby kompetentní v oboru hořlavých chladiv.



17. PŘEPRAVA ZAŘÍZENÍ OBSAHUJÍCÍCH HOŘLAVÁ CHLADIVA
Řiďte se předpisy týkajícími se přepravy.
18. OZNAČENÍ ZAŘÍZENÍ SYMBOLY
Řiďte se místními předpisy.
19. LIKVIDACE ZAŘÍZENÍ OBSAHUJÍCÍHO HOŘLAVÁ CHLADIVA
Řiďte se vnitrostátními předpisy.
20. SKLADOVÁNÍ ZAŘÍZENÍ/PŘÍSTROJŮ
Skládování zařízení musí probíhat v souladu s pokyny výrobce.
21. SKLADOVÁNÍ ZABALENÉHO (NEPRODANÉHO) ZAŘÍZENÍ
Obal musí být vytvořen tak, aby mechanické poškození zařízení uvnitř nezpůsobilo únik chladiva. Maximální počet součástí zařízení, které lze skladovat společně, je dán místními předpisy.



22. INFORMACE O ÚDRŽBĚ

a) Kontroly prostor

Před zahájením prací na systémech obsahujících hořlavá chladiva je třeba provést bezpečnostní kontroly, aby bylo zajištěno, že riziko vznícení je minimální. Při provádění jakýchk-

- koli oprav chladicího systému před jeho použitím dodržujte následující opatření.
- b) Průběh práce
Práce musí být prováděny pod kontrolou, aby se minimalizovalo riziko výskytu hořlavých plynů nebo par.
 - c) Hlavní pracovní prostor
Všichni pracovníci údržby a další personál přítomný v pracovním prostoru musí být poučeni o tom, jaké práce je třeba provést. Vyhněte se práci ve stísněných prostorách. Oblast kolem pracovního prostoru musí být rozdělena na úseky. Za účelem zajištění bezpečnosti zkontrolujte, zda se v prostoru nevyskytují hořlavé materiály.
 - d) Kontrola výskytu chladiva
Prostor musí být před zahájením práce a během ní zkontrolován pomocí vhodného detektoru chladiva, aby bylo zajištěno, že si je obsluha vědoma případného výskytu prostředí s nebezpečím výbuchu. Ujistěte se, že zařízení pro detekci úniku je vhodné pro použití s hořlavými chladivy, to znamená, že nejiskří, je řádně utěsněné nebo ze své povahy bezpečné.
 - e) Zajištění hasicích přístrojů
V případě, že je třeba na chladicím zařízení nebo na jakékoli jeho části provádět práce za tepla, musí být k dispozici odpovídající protipožární zařízení. Zajistěte, aby se blízko plnicího prostoru nacházel práškový hasicí přístroj nebo hasicí přístroj na CO₂.
 - f) Zamezení výskytu hořlavých zdrojů
Žádný pracovník provádějící práce na chladicím systému, v rámci nichž by se mohl dostat do kontaktu s jakýmkoli potrubím, které obsahuje, nebo obsahovalo hořlavé chladivo, nesmí používat žádný hořlavý zdroj způsobem, že by mohl způsobit požár, či výbuch. Všechny možné hořlavé zdroje, včetně cigaret, musí být udržovány v dostatečné vzdálenosti od místa instalace, opravy, demontáže a likvidace, při které by mohlo dojít k úniku hořlavého chladiva do okolního prostoru. Před zahájením práce je třeba prověřit okolí zařízení, aby se zajistilo, že se v prostoru nenacházejí žádné hořlavé prvky ani nehrozí nebezpečí vznícení. Umístěte do prostoru tabulky se zákazem kouření.
 - g) Větrání v prostoru
Před spuštěním systému nebo provedením jakýchkoli prací za tepla se ujistěte, že je instalace prováděna venku, nebo je prostor dostatečně větráný. Větrání musí být zajištěno po celou dobu trvání prací. Větráním musí dojít k rozptýlení veškerého uvolněného chladiva, pokud možno jeho vytlačení do venkovní atmosféry.
 - h) Kontroly chladicího zařízení
Při výměně elektrických součástí musí být nové komponenty vhodné k použití a splňovat uvedené specifikace. Vždy je třeba dodržovat pokyny výrobce týkající se údržby a servisu. V případě pochybností požádejte o pomoc technický servis výrobce. U zařízení, která obsahují hořlavá chladiva, je třeba provést následující kontroly: ověřit si, zda úroveň zátěže odpovídá rozměrům místnosti, kde jsou instalovány části obsahující chladivo; zda ventilační systém a větrací otvory fungují správně a nejsou ucpané; pokud se používá chladicí okruh, je třeba zkontrolovat, zda je v sekundárním okruhu chladivo, a ověřit si, zda je značení umístěné na stroji stále viditelné a čitelné. Nečitelné značky a nápisy musí být opraveny; pokud chladicí potrubí a součásti nejsou vyrobeny z přirozeně korozivzdorného materiálu, nebo nejsou vhodně chráněny proti korozi, musí být instalovány v poloze, v níž je nepravděpodobné, že budou vystaveny působení jakýchkoli látek, které by mohly způsobit korozi součástí obsahujících chladivo.
 - i) Kontroly elektrozařízení
V rámci oprav a údržby elektrických součástí musí být provedeny počáteční bezpečnostní kontroly a postupy pro kontroly součástí. V případě poruchy, která by mohla ohrozit bezpečnost, nezapínejte obvod, dokud nebude porucha odpovídajícím způsobem odstraněna. Pokud nelze poruchu okamžitě odstranit, ale potřebujete pokračovat v provozu, použijte vhodné dočasné řešení. Tuto situaci je nutné nahlásit majiteli zařízení, aby byly informovány všechny strany. Součástí počátečních bezpečnostních kontrol je: kontrola vybití kondenzátorů - tato kontrola musí být provedena v bezpečném režimu, aby nedošlo k jiskření; kontrola, zda při nabíjení, resetování nebo čištění systému nemůže dojít ke kontaktu s elektrickými součástmi a kabeláží pod napětím; kontrola neporušenosti uzemnění.

23. OPRAVA UTĚSNĚNÝCH SOUČÁSTÍ

- a) Během opravy utěsněných součástí je třeba všechny zdroje napájení před odstraněním jakýchkoli utěsněných krytů atd. odpojit od zařízení, na kterém budete pracovat. Je-li bezpodmínečně nutné zařízení během oprav napájet elektrinou, musí být v nejkritičtějších místech umístěno trvale funkční zařízení pro detekci úniku, které obsluhu upozorní na potenciálně nebezpečnou situaci.
- b) Věnujte zvláštní pozornost níže uvedeným pokynům, aby bylo zajištěno, že kryt nebude narušen tak, že při práci na elektrozařízení dojde ke snížení úrovně bezpečnosti. To zahrnuje poškození kabelů, nadměrný počet spojů, svorky, které nejsou v souladu s původními specifikacemi, poškození těsnění, nesprávnou montáž kabelových průchodek atd. Ujistěte se, že je zařízení bezpečně namontováno. Ujistěte se, že těsnění nebo těsnicí materiály nejsou znehodnoceny tak, že již nemohou bránit vniknutí hořlavých atmosfér. Náhradní díly musí odpovídat specifikacím výrobce.



Použití silikonového tmelu může snížit účinnost některých typů systémů určených k detekci netěsností. Komponent, které jsou ze své povahy bezpečné, není třeba před prací na nich izolovat.

24. OPRAVA ZE SVÉ POVAHY BEZPEČNÝCH KOMPONENTŮ

Neaplikujte na obvod žádnou indukční zátěž ani trvalou kapacitu, aniž byste se ujistili, že nepřekračuje maximální napětí a proud povolený pro používané zařízení. Ze své povahy bezpečné komponenty jsou jediné součásti, do nichž lze zasahovat pod napětím za výskytu hořlavé atmosféry. Testovací systém musí mít správnou intenzitu proudu. Při výměně komponentů použijte výhradně součásti stanovené výrobcem. Jiné než uvedené díly by mohly v případě úniku způsobit vznícení chladiva v atmosféře.

25. KABELÁŽ

Zkontrolujte, zda není kabeláž opotřebená, zkorodovaná, vystavená nadměrnému tlaku, vibracím, ostrým hranám ani nepříznivým povětrnostním vlivům. Při kontrole mějte také na paměti vlivy stárnutí nebo neustálé vibrace způsobované zařízeními jako jsou kompresory či ventilátory.

26. DETEKCE HOŘLAVÝCH CHLADIV

Nikdy nepoužívejte potenciální zdroje vznícení k detekci úniku chladiva. Nepoužívejte kyslíkovo-díkové plameny (ani žádný jiný detekční systém, v rámci něhož se používá otevřený plamen).

27. ZPŮSOBY DETEKCE ÚNIKŮ

Následující způsoby detekce netěsností jsou považovány za přijatelné pro systémy, které obsahují hořlavá chladiva. Používejte elektronické detektory netěsností pro hořlavá chladiva, i když jejich citlivost by nemusela být dostatečná a mohlo by být nutné je znovu kalibrovat. (Detekční zařízení musí být kalibrováno v prostoru, kde se nenachází chladivo.) Ujistěte se, že detektor není potenciálním zdrojem vznícení a že je pro použité chladivo vhodný. Zařízení pro detekci úniku musí být nastaveno na procento LFL chladiva a musí být kalibrováno s ohledem na použité chladivo, přičemž musí být potvrzeno příslušné procento obsahu plynu (maximálně 25 %). Kapaliny pro detekci netěsností lze použít u většiny chladiv, ale je třeba se vyvarovat použití čisticích prostředků, které obsahují chlór, protože chlór by mohl s chladivem reagovat a způsobit korozi měděného potrubí. Při podezření na únik je nutné odstranit/ušasit veškerý otevřený oheň. Pokud je detekován únik chladiva a je třeba provést svařování, zachyťte veškeré chladivo obsažené v systému, nebo ho izolujte (pomocí uzavíracích ventilů) v části systému vzdálené od místa úniku. Bezokyslíkový dusík (OFN) proto musí být uvolněn do systému před zahájením svařování a během něj.

28. ODSTRANĚNÍ A VYPRÁZDNĚNÍ

Při práci na chladicím okruhu během oprav nebo z jakéhokoli jiného důvodu používejte obvyklé postupy. Navzdory tomu je důležité dodržet osvědčené postupy, protože je třeba vzít v úvahu hořlavost. Dodržujte následující postup:

- Odstraňte chladivo;
- Propláchněte okruh inertním plynem;
- Vyprázdněte jej;
- Znovu okruh propláchněte inertním plynem;
- Otevřete obvod řezáním nebo pájením.

Náplň chladivem musí být obnovena s použitím vhodných zásobních lahví. Vyčistěte systém OFN, aby byla jednotka bezpečná. Možná budete muset tento proces několikrát opakovat. Pro tento úkon nepoužívejte stlačený vzduch ani kyslík.

Čištění musí být dokončeno naplněním vakua v systému OFN a pokračováním v jeho plnění, dokud není dosaženo pracovního tlaku. Poté je třeba OFN rozptýlit v atmosféře a nakonec v systému znovu obnovit vakuum. Opakujte proces, dokud v systému nezůstane žádné chladivo. Aby mohlo být po vypotřebování poslední várky OFN zahájeno používání systému, musí být uveden na hodnotu atmosférického tlaku. Tento úkon je naprosto nezbytný, pokud má být na trubkách prováděno svařování.

Ujistěte se, že výpusť vakuového čerpadla není v blízkosti zdroje vznícení a že je zajištěna ventilace.

29. POSTUP NAPOUŠTĚNÍ

Kromě obvyklých napouštěcích postupů dodržujte následující pokyny.

Ujistěte se, že při plnění zařízení nedochází ke kontaminaci různých chladiv. Potrubí musí být co nejkratší, aby se minimalizovalo množství chladiva uvnitř. Lahve musí být udržovány ve svislé poloze. Před naplněním chladicího systému chladivem se ujistěte, že je uzemněn.

Po naplnění systém označte (pokud jste to ještě neudělali).

Buďte velmi opatrní, abyste chladicí systém nepřeplnili. Před opětovným naplněním systému otestujte tlak pomocí OFN. Po naplnění systému, ale před jeho uvedením do provozu otestujte jeho těsnost. Před opuštěním místa instalace je nutné provést další zkoušku těsnosti.

30. VYŘAZENÍ Z PROVOZU

Před provedením tohoto postupu je nezbytné, aby se příslušný technik seznámil se zařízením a všemi jeho součástmi. Všechna chladiva musí být vypuštěna bezpečným způsobem. Před provedením tohoto úkonu odeberte vzorek oleje a chladiva pro případ, že před opětovným použitím regenerovaného chladiva bude potřeba provést analýzu. Před zahájením tohoto postupu je nezbytné, aby byla k dispozici elektřina.

a) Seznamte se se zařízením a jeho fungováním.

b) Odpojte systém od elektřiny.

c) Před provedením tohoto postupu se ujistěte, že:

- Je pro případ potřeby k dispozici mechanické zařízení pro manipulaci s lahvemi s chladivem;
- Jsou k dispozici všechna ochranná zařízení a že jsou správně používána;
- Odčerpání chladiva je vždy kontrolováno kompetentní osobou;
- Zařízení určené k přečerpání chladiva i nádoby jsou v souladu s příslušnými normami.

d) Pokud je to možné, vypusťte chladicí systém.

e) Pokud vyprázdnění není možné, použijte sběrné potrubí, aby mohlo být chladivo z různých částí systému vypuštěno.

f) Před přemístěním chladiva se ujistěte, že je nádoba umístěna na váze.

g) Spusťte přečerpávací zařízení a postupujte v souladu s pokyny výrobce.

h) Nepřepĺňujte lahve. (Nenapĺňujte je z více než 80 %).

i) Nepřekračujte maximální pracovní tlak lahve, a to ani dočasně.

j) Když byly lahve správně naplněny a proces byl dokončen, ujistěte se, že lahve a zařízení byly okamžitě odstraněny z místa instalace a že jsou všechny uzavírací ventily zavřené.

k) Odčerpáním chladivem nesmí být naplněn jiný chladicí systém, pokud nebylo regenerováno a zkontrolováno.

31. OZNAČENÍ

Zařízení musí být označeno s uvedením toho, že bylo vyřazeno z provozu a bylo z něj vypuštěno chladivo. Uvedte na štítku datum a podepište ho. Ujistěte se, že jsou na zařízení štítky, které označují, že obsahuje hořlavé chladivo.

32. VYPUŠTĚNÍ CHLADIVA

Při odstraňování chladiva ze systému, ať už za účelem údržby, nebo vyřazení z provozu, je dobré zajistit, aby byl tento úkon proveden bezpečně. Při přečerpávání chladiva do lahví zajistěte, aby byly použity pouze lahve vhodné pro chladiva. Ujistěte se, že je k dispozici správný počet lahví, které pojmu celkovou náplň systému. Všechny použité lahve musí být určeny pro chladivo a musí být příslušným způsobem označeny (musí jít o speciální lahve na vypuštěná chladiva).

Lahve musí být vybaveny přetlakovým ventilem a příslušnými uzavíracími ventily, které musí být v bezvadném provozním stavu. V prázdných sběrných lahvích musí být vytvořeno vakuum, a pokud možno musí být před naplněním ochlazeny. Přečerpávací zařízení musí být plně funkční, musí být k dispozici jeho návod k použití a musí být vhodné k vypouštění hořlavých chladiv. Navíc musí být k dispozici plně funkční sada kalibrovaných vah. Potrubí musí být vybaveno hermetickými spoji s odpojením v bezvadném stavu. Před použitím přečerpávacího zařízení zkontrolujte, zda je v uspokojivém provozním stavu, zda na něm byla řádně prováděna údržba a zda jsou všechny příslušné elektrické součásti utěsněny, aby se v případě úniku chladiva zabránilo vznícení. V případě pochybností se poraďte s výrobcem. Vypuštěné chladivo musí být vráceno dodavateli ve správné láhvi a s příslušným dokumentem o předání odpadu. Nemíchejte chladiva v přečerpávacích jednotkách a zejména v lahvích. Pokud je třeba odstranit kompresory nebo kompresorové oleje, ujistěte se, že byly na přijatelnou úroveň vyprázdněny, aby se zajistilo, že uvnitř maziva nezůstane hořlavé chladivo. Vypuštění je třeba provést před předáním kompresoru výrobcem. Pro urychlení tohoto procesu používejte na těle kompresoru pouze elektrické vyhřevné systémy. Bezpečně odstraňte ze systému olej.

1 - POPIS SPOTŘEBIČE

1.1 - VLASTNOSTI

Spotřebič je samostatně zabalen v kartonovém obalu.

Uved'te obal do svislé polohy.

Odvlhčovač odstraňuje vlhkost ze vzduchu, snižuje vlhkost v místnosti a udržuje vnitřní prostředí suché a pohodlné.

Požadovanou úroveň vlhkosti můžete zvolit pomocí digitálního hygrometru.

Pomocí časovače lze nastavit automatické zapínání a vypínání spotřebiče.

1.2 - HLAVNÍ ČÁSTI (obr. A)

- | | | | |
|-----|---------------------------|------|---|
| 1. | Přední plášť | 8. | Kolečka |
| 2. | Mřížka pro odvod vzduchu | 9. | Napájecí kabel |
| 2a. | Klapka | 10. | Filtr |
| 3. | Rukojeť | 10a. | Filtr s aktivním uhlím |
| 4. | Řídicí panel | 10b. | Filtr HEPA |
| 4a. | Horní displej | 11. | Identifikační štítek |
| 4b. | Přední displej | 12. | Návod k použití |
| 5. | Mřížka pro přívod vzduchu | 13. | Přípojka k vypouštění kondenzátu |
| 6. | Zadní plášť | 14. | Hadice pro průběžné vypouštění kondenzátu |
| 7. | Nádrž na vodu | | |

2 - INSTALACE

2.1 - PŘEPRAVA SPOTŘEBIČE

-  **Přeprava spotřebiče a manipulace s ním musí probíhat ve svislé poloze.**
- V případě přepravy ve vodorovné poloze před opětovným spuštěním spotřebiče počkejte alespoň jednu hodinu.**
- Před přemístěním nebo přepravou spotřebiče způsobem popsaným v odstavci 3.4.a zcela vypusťte kondenzovanou vodu**



UPOZORNĚNÍ

Přemístování spotřebiče na choulostivých podlahách (např. dřevěných):

- Zcela vypusťte kondenzovanou vodu.**
- Při přemístování spotřebiče postupujte zvláště opatrně, protože kolečka by mohla podlahu poškodit. Přestože jsou kolečka vyrobena z pevného materiálu a jsou otočná, mohou se používáním poškodit nebo ušpinit. Doporučujeme zkontrolovat, zda jsou čistá a volně se pohybují.**

2.2 - UPOZORNĚNÍ



Nedodržení následujících pokynů může vést k poškození spotřebiče.

- a. Spotřebič instalujte na rovném stabilním povrchu tak, aby spočíval na podlaze.
- b. Zapojte přístroj výhradně do elektrické zásuvky opatřené uzemněním.
- c. Ujistěte se, že filtry sání vzduchu (obr. 5) neblokují závěsy ani jiné předměty.
- d. Mezi spotřebičem a sousedními předměty dodržujte minimální vzdálenost 20/30 cm (obr. 1).
- e. Když je spotřebič v chodu, je třeba vždy zkontrolovat, zda v otvorech pro sání a pro odvod vzduchu nejsou překážky.
- f. Spotřebič se nesmí používat v prádelnách.
- g. Instalujte spotřebič pouze v suchých místnostech.
- h. Spotřebič se nesmí uvádět do chodu v případě výskytu nebezpečných materiálů, výparů nebo kapalin.
- i. Vzduchové filtry čistěte alespoň jednou týdně.

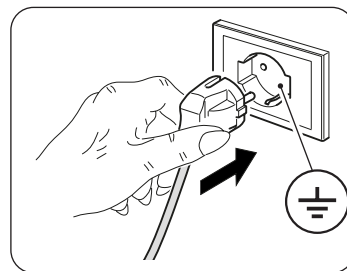

2.3 - INSTALACE SPOTŘEBIČE

- Po odstranění obalu se ujistěte, že je spotřebič neporušený; v případě pochybností jej nepoužívejte a kontaktujte kvalifikovaného odborníka.
- Spotřebič instalujte na pevnou a rovnou podlahu v místnosti, která je větrána.
- Umístěte spotřebič do vhodného prostoru. Ujistěte se, že proudění vzduchu (obrázek 5) nebrání závěsy ani jiné předměty.
- Po stranách a za spotřebičem ponechte alespoň 20 cm volného prostoru a nad ním alespoň 30 cm volného prostoru (obr. 1).
- Vyměňte nádrž (7) a rozviňte napájecí kabel (9).
- Vraťte **správně** nádrž (7) na své místo uvnitř spotřebiče.
- Vložte zástrčku do zásuvky; spotřebič „pípne“ a na displeji se zobrazí procento vlhkosti v místnosti.

2.4 - ELEKTRICKÉ ZAPOJENÍ

Spotřebič je vybaven napájecím kabelem se zástrčkou.

Před jeho připojením se ujistěte, že:

- Hodnoty napájecího napětí a kmitočtu odpovídají údajům uvedeným na štítku spotřebiče.
- Napájecí vedení je vybaveno funkčním uzemněním a je správně dimenzováno pro maximální příkon spotřebiče.
- V napájecí síti spotřebiče musí být zajištěno odpovídající všepolární odpojovací zařízení v souladu s vnitrostátními instalačními předpisy.
- Zařízení musí být napájeno výhradně přes zásuvku kompatibilní s dodanou zástrčkou.

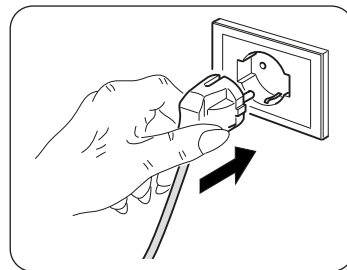

UPOZORNĚNÍ

Jakákoli výměna napájecího kabelu musí být provedena výhradně personálem technického servisu společnosti Olimpia Splendid, nebo pracovníkem s obdobnou kvalifikací.

3 - POUŽITÍ SPOTŘEBIČE

3.1 - SYMBOLY A TLAČÍTKA ŘÍDICÍHO PANELU (obr. B)

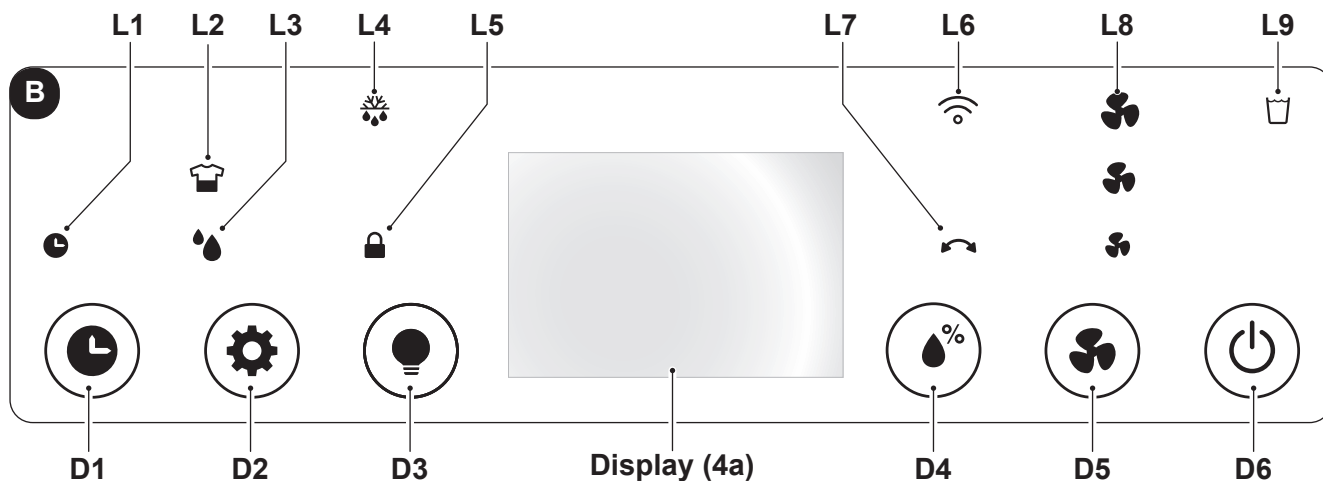

- D1: Tlačítko „Timer“;
- D2: Tlačítko pro volbu režimu „Laundry“ - „Odvlhčování“;
- D3: Tlačítko „Led“;
- D4: Tlačítko „Nastavení úrovně vlhkosti“;
- D5: Tlačítko „Speed“;
- D6: Tlačítko „ON/OFF“.
- L1: Kontrolka zapnutí „Timer“;
- L2: Kontrolka aktivování režimu „Laundry“.
- L3: Kontrolka aktivování režimu „Odvlhčování“;
- L4: Kontrolka aktivování „Funkce rozmrazování“;
- L5: Kontrolka aktivování režimu „Child Lock“;
- L6: Kontrolka aktivování režimu „Wi-Fi“;
- L7: Kontrolka aktivování „Kmitání“;
- L8: Kontrolka rychlosti ventilátoru;
- L9: Kontrolka „Nádrž na vodu plná“;

3.2 - FUNGOVÁNÍ SPOTŘEBIČE

Spotřebič se uvádí do chodu následovně.



Nic (prsty, ruku, předměty atd.) do odvodu vzduchu NEVKLÁDEJTE, aby nedošlo k poškození spotřebiče. Nebezpečí požezání nebo poranění!

3.2.a - Předběžné úkony



- Umístěte spotřebič na stabilní povrch, který není nakloněný, alespoň 20/30 cm. od zdi, nebo jiného případného předmětu, aby byla zajištěna správná cirkulace vzduchu (obr. 1). Umístěte jej na voděodolný povrch, protože jakákoliv prosakující voda by mohla poškodit nábytek nebo podlahu.
- Nepokládejte spotřebič přímo na koberce, ručníky, přikrývky ani jiné savé povrchy.
- Vložte zástrčku do síťové zásuvky.



Před elektrickým připojením spotřebiče se ujistěte, že údaje na štítku odpovídají hodnotám elektrické rozvodné sítě.

3.2.b - Tlačítko ON/OFF

Stisknutím tlačítka **ON/OFF** (D6) se spotřebič zapne, na displejích se zobrazí procento zjištěné vlhkosti. Pro vypnutí spotřebiče opětovně stiskněte tlačítko **ON/OFF** (D6).

3.2.c - Rychlost ventilátoru

Stisknutím tlačítka „Speed“ (D1) lze zvolit rychlost ventilátoru:

High.  --> Med.  --> Min.  --> High.  --> ...

Po zvolení rychlosti ventilátoru zůstane příslušná kontrolka (L8) rozsvícená.



Pokud je aktivován režim „LAUNDRY“, rychlost ventilátoru nelze změnit.

3.2.d - Funkce timeru

Tlačítkem „Timer“ (D1) lze naprogramovat dobu opoždění pro režim „ON“ (zapnutí) nebo pro režim „OFF“ (vypnutí).

V režimu „ON“ jednou, nebo víckrát stiskněte tlačítko „Timer“ (D1); na displeji se zobrazí opoždění vypnutí spotřebiče v hodinách (0 -> 1 -> 2 -> ...-> 23 -> 24 -> 0 -> 1 -> ...).

Jakmile je zvolena požadovaná hodnota, počkejte několik sekund, aby bylo možné nastavenou hodnotu uložit, poté se spotřebič vypne (OFF); kontrolka (L1) se rozsvítí zeleně.

V režimu „OFF“ jednou, nebo víckrát stiskněte tlačítko „Timer“ (D1); na displeji se zobrazí opoždění vypnutí spotřebiče (0 -> 1 -> 2 -> ...-> 23 -> 24 -> 0 -> 1 -> ...) v hodinách.

Jakmile byla zvolena požadovaná hodnota, počkejte několik sekund, aby bylo možné nastavenou hodnotu, po jejímž uplynutí se spotřebič spustí (ON), uložit; kontrolka (L1) se rozsvítí zeleně.

Chcete-li naprogramování „Timer“ zrušit, jednou, nebo víckrát zmáčkněte tlačítko „Timer“ (D1), dokud se neobjeví hodnota „0“, nebo stiskněte tlačítko „ON/OFF“ (D6).

3.2.e - Aktivování displeje

Současným stisknutím tlačítka „Nastavení úrovně vlhkosti“ (D4) a „Led“ (D3) se na displeji zobrazí zjištěná pokojová teplota.

Na displeji (4b) se zobrazuje úroveň vlhkosti s barevným rozlišením:

| | |
|---------------------------|----------------------|
| Procento vlhkosti > 70 % | červená barva |
| Procento vlhkosti 50–70 % | zelená barva |
| Procento vlhkosti < 50 % | modrá barva |

Po přibližně 20 sekundách, kdy není stisknuto žádné tlačítko, se automaticky sníží jas na displejích. Stisknutím tlačítka „Led“ (D3) se displej vypne, svítící kontrolky zhasnou a přístroj pokračuje v chodu.

3.2.f - Nastavení úrovně vlhkosti

Pro výběr požadované úrovně vlhkosti v místnosti stiskněte tlačítko „Nastavení úrovně vlhkosti“ (D4): „CO“ (nepřetržitý cyklus) ---> 30% ---> 35% ---> ... ---> 85 % ---> 90 % ---> „CO“ (nepřetržitý cyklus) ---> ..

Nastavitelná hodnota musí být mezi 30 a 90 % v intervalech po 5 %.

Po určité době chodu, kdy procento vlhkosti vyskytující se v prostředí klesne pod nastavenou hodnotu, se kompresor dočasně zastaví.

Když je procentuální úroveň vlhkosti v prostředí stejná, nebo vyšší než nastavená minimální úroveň, po třech minutách (doba ochrany kompresoru) se kompresor znovu spustí.

Když je spotřebič v provozu (režim ON), může být odvlhčování dočasně přerušeno, aby se odmrazil výměník tepla.



Po zapnutí se spotřebič spustí v režimu „Odvlhčování“.

3.2.g - Funkce Child Lock (dětský zámek)

Stisknutím tlačítka „Led“ (D3) na cca 5 sekund se aktivuje funkce „dětský zámek“; rozsvítí se kontrolka (L5). V tomto stavu jsou všechna tlačítka uzamčena.

Funkci deaktivujete opětovným stisknutím tlačítka „Led“ (D3) asi na 5 sekund.

3.2.h - Funkce wifi

Stisknutím tlačítka „Speed“ (D5) na cca 5 sekund se aktivuje funkce „Wifi“; kontrolka (L6) začne blikat.



Když se spotřebič připojí ke smartphonu, kontrolka (L6) přestane blikat a zůstane na displeji trvale svítit.



Pokyny pro připojení k síti WiFi a používání aplikace jsou k dispozici na internetových stránkách www.olimpiasplesndid.it v sekci ke stažení.

3.2.i - Funkce kmitání

Stisknutím tlačítka „režim“ (D2) na cca 3 sekundy se aktivuje/deaktivuje funkce kmitání klapky (2a).

3.3 - VOLBA REŽIMU

3.3.a - Režim Laundry

Stisknutím tlačítka „Laundry“ (D2) se spotřebič spustí v režimu „CO“ (nepřetržitý cyklus), přičemž kompresor a ventilátor zůstanou v chodu bez ohledu na zjištěnou úroveň vlhkosti.

V tomto režimu bude ventilátor běžet na plné otáčky.

3.3.b - Režim odvlhčování

Stisknutím tlačítka „Odvhlčování“ (D2) se spotřebič spustí s procentuální vlhkostí nastavenou při posledním použití; chcete-li ji změnit, stiskněte tlačítko „Nastavení úrovně vlhkosti“ (D4).

3.4 - VYPUŠTĚNÍ VODY

3.4.a - Vyprázdnění nádrže

- Když se rozsvítí kontrolka „Nádrž na vodu plná“ (L9), spotřebič se zastaví, ozve se pípnutí a je nutné vyprázdnit nádrž (7).
- Oběma rukama nádrž (7) vyjměte zevnitř spotřebiče (obrázek 7).
- Vyprázdněte nádrž (7).



Pro správné vyprázdnění nádrže (7) zvedněte jazýček (7b) a nechte vytéct vodu. Než nádrž vrátíte na své místo (7) jazýček zavřete (7b) (obrázek 8).

- Správně umístěte nádrž (7) dovnitř spotřebiče, jinak kontrolka (L9) zůstane svítit a spotřebič nebude fungovat.

3.4.b - Průběžné vypouštění vody

- V případě potřeby je možné k objímce (13) připojit dodanou hadičku (14), která slouží k průběžnému odvádění vody zachycené při odvlhčování.
- **Vypněte spotřebič a poté vytáhněte zástrčku ze zásuvky.**
- Připojte pryžovou hadičku (14) o vnitřním průměru 10 mm k objímce (13) (obrázek 9).
- Doporučuje se upevnit hadici (14) k objímce (13) pomocí příchytky (není součástí balení).
- Správně umístěte nádrž (7) dovnitř spotřebiče, přičemž hadičku (14) prostrčte příslušným otvorem v nádrže (7), jinak kontrolka (L9) zůstane svítit a spotřebič nebude fungovat.



Ujistěte se, že pryžová hadička (14) nesměruje nad vypouštěcí otvor, jinak by voda zbylá ve spotřebiči mohla způsobit jeho poruchu, poškození a/nebo nebezpečí.



Během průběžného vypouštění vody nevyjímejte nádrž.



Případné problémy způsobené externím odtokem vody nejsou detekovány alarmem plné nádrže. Proto je nutný dohled, aby se předešlo poruchám, poškození spotřebiče a/nebo nebezpečným situacím.

3.5 - VÝPADEK PROUDU

Po obnovení proudu po jeho výpadku se spotřebič zapne ve stavu, v němž se nacházel předtím.

4 - ÚDRŽBA A ČIŠTĚNÍ



Před provedením jakéhokoli čištění, nebo údržby spotřebiče vytáhněte zástrčku ze zásuvky a počkejte, až se zastaví ventilátor.

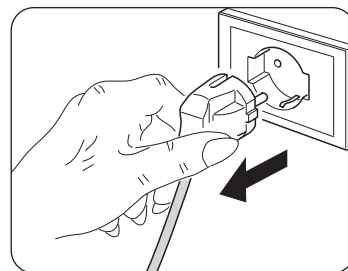

4.1 - ČIŠTĚNÍ

4.1.a - Čištění spotřebiče

- K čištění spotřebiče používejte navlhčený hadřík.
- Pokud je spotřebič velmi znečištěný, můžete k čištění vnějších částí použít hadřík navlhčený teplou vodou (max. 50 °C) a jemným čisticím prostředkem. Osušte suchým hadříkem.
- Pomocí vysavače odstraňte prach z mřížky pro přívod/odvod vzduchu.



Před opětovným zapojením zástrčky do zásuvky se ujistěte, že je spotřebič zcela suchý.



K čištění spotřebiče nepoužívejte chemicky ošetřený ani antistatický hadřík. Nepoužívejte benzín, ředidlo, lešticí pastu ani podobná rozpouštědla. Tyto produkty mohou způsobit prasknutí, nebo deformaci plastového povrchu.



K čištění spotřebiče nepoužívejte oleje, chemikálie ani abrazivní prostředky.



Neponořujte spotřebič do vody.



V případě poruchy spotřebiče se nepokoušejte jej rozebrat, ale kontaktujte prodejce, nebo technický servis.

4.2 - ČIŠTĚNÍ FILTRU

Čištění filtru se doporučuje provádět každé dva týdny provozu.

- **Vypněte spotřebič a poté vytáhněte zástrčku ze zásuvky.**
- Odstraňte mřížku (5).
- Odstraňte filtr (10) (obrázek 10).
- Vyčistěte filtr (10) z obou stran (10a) a (10b) vysavačem, nebo kartáčem s měkkými štětinami, abyste odstranili prach (obrázek 11).



Filtr (10) není omyvatelný.



NEPOUŽÍVEJTE spotřebič, pokud je filtr (10) poškozený; vyměňte ho.

- Umístěte filtr (10) správně na své místo.
- Vysajte z mřížky veškeré chuchvalce prachu (5).



Nepoužívejte spotřebič bez mřížky (5) a/nebo filtru (10).

4.3 - ČIŠTĚNÍ NÁDRŽE

- Pokud je nádrž na vodu špinavá, umyjte ji studenou, nebo vlažnou vodou.
- **Vypněte spotřebič a poté vytáhněte zástrčku ze zásuvky.**
- Vyjměte nádrž (7).
- Postupujte podle pokynů uvedených v odstavci „3.4.a“.



Nepoužívejte čisticí prostředky, abrazivní houby, chemicky ošetřené hadříky na prach, benzín, benzen, ředidlo ani jiná rozpouštědla, protože mohou nádrž poškrábat a poškodit a způsobit únik vody.

5 - USCHOVÁNÍ SPOTŘEBIČE

Pokud nebudete spotřebič delší dobu používat, nebo musíte provést práce, při kterých by mohlo vzniknout velké množství prachu, doporučujeme spotřebič uskladnit, a to následovně:

- **Vypněte spotřebič a poté vytáhněte zástrčku ze zásuvky.**
- Vyprázdněte vodu zachycenou v nádrži.
- Sviňte napájecí kabel a vložte jej do nádrže na vodu (poté, co jste se ujistili, že je nádrž zcela suchá).
- Vyčistěte filtr.
- Umístěte spotřebič na chladné a suché místo, kde bude chráněn před vlhkostí.

6 - TECHNICKÉ ÚDAJE

Níže uvedené technické údaje naleznete na identifikačním štítku výrobku (obrázek 2):

| | | | |
|-----------------|--------|----------------|---------------------|
| Napájecí napětí | Příkon | Izolační třída | Hmotnost spotřebiče |
|-----------------|--------|----------------|---------------------|

7- ZÁVADY A JEJICH ODSTRAŇOVÁNÍ

NEŽ ZAVOLÁTE TECHNICKÝ SERVIS

Než se obrátíte na technický servis, prostudujte si tento seznam.

V seznamu jsou popsány nejběžnější problémy, které nejsou způsobeny vadami zpracování nebo materiálů.

Nízkoteplotní provoz s funkcí automatického odmrazování

Spotřebič je vybaven funkcí automatického odmrazování (signalizováno rozsvícením příslušné kontrolky „L4“), která ve vhodných časových intervalech a kontrolou okolní teploty reguluje chod přístroje.

| PROBLÉM | MOŽNÉ PŘÍČINY | NAVRHOVANÁ ŘEŠENÍ |
|---|---|---|
| Přístroj nefunguje. | Napájecí kabel je odpojený. | Vložte zástrčku do zásuvky a ujistěte se, že je funguje elektřina. |
| | Signalizační kontrolka plné nádrže svítí (nádrž je plná, nebo není správně umístěna). | Vyprázdněte nádrž a poté ji správně umístěte dovnitř spotřebiče. |
| | Okolní teplota mimo maximální provozní podmínky spotřebiče. | Zasáhla ochranná funkce. Spotřebič za těchto teplot nefunguje. |
| | Byla aktivována ochrana kompresoru (jednotka nemůže fungovat). | |
| Funkce odvlhčování nefunguje, nebo se jednotka často zapíná/vypíná. | Ucpaný filtr. Poškozený filtr. | Vyčistěte filtr. Vyměňte filtr. |
| | Otevřené dveře, nebo okno. | Zavřete dveře a/nebo okno. |
| | Mřížky pro přívod/odvod vzduchu jsou ucpané. | Odstraňte veškeré překážky, nebo mřížky pro přívod/odvod vzduchu vyčistěte. |
| | Místnost je příliš velká, nebo je v ní příliš vysoká vlhkost. | Pokud je to možné, snižte úroveň vlhkosti. |
| Spotřebič je při fungování příliš hlučný. | Spotřebič je nakloněn, nebo je nestabilní. | Umístěte spotřebič na rovný a stabilní povrch (redukce vibrací). |
| | Ucpaný filtr. Poškozený filtr. | Vyčistěte filtr. Vyměňte filtr. |
| Na displeji se zobrazilo E1. | Vadný teplotní senzor. | Kontaktujte technický servis. |
| Tlačítka na řídicím panelu nefungují. | Je aktivován režim „Child Lock“. | Deaktivujte režim „Child Lock“. |



| | |
|---|-----------|
| 0 - ПОПЕРЕДЖЕННЯ | 2 |
| 0.1 - ЗАГАЛЬНА ІНФОРМАЦІЯ..... | 2 |
| 0.2 - СИМВОЛИ..... | 2 |
| 0.2.1 - Застосовані піктограми..... | 2 |
| 0.3 - ЗАГАЛЬНА ІНФОРМАЦІЯ..... | 3 |
| 0.4 - ПЕРЕДБАЧУВАНЕ ВИКОРИСТАННЯ..... | 5 |
| 0.5 - НЕПРИЗНАЧЕНЕ ТА ПОТЕНЦІЙНО НЕБЕЗПЕЧНЕ ВИКОРИСТАННЯ..... | 5 |
| 0.6 - ПОПЕРЕДЖЕННЯ ПРО ХОЛОДОАГЕНТ ГАЗ R290..... | 6 |
| 1 - ОПИС ПРИЛАДУ | 10 |
| 1.1 - ХАРАКТЕРИСТИКИ..... | 10 |
| 1.2 - ПОЗНАЧЕННЯ ОСНОВНИХ ЧАСТИН..... | 10 |
| 2 - УСТАНОВКА | 10 |
| 2.1 - ТРАНСПОРТУВАННЯ ПРИЛАДУ..... | 10 |
| 2.2 - ПОПЕРЕДЖЕННЯ..... | 11 |
| 2.3 - ОПИС ПРИЛАДУ..... | 11 |
| 2.1 - ПІДКЛЮЧЕННЯ ЖИВЛЕННЯ..... | 11 |
| 3 - ВИКОРИСТАННЯ ПРИЛАДУ | 12 |
| 3.1 - СИМВОЛИ ТА КНОПКИ НА ПАНЕЛІ КЕРУВАННЯ..... | 12 |
| 3.2 - ВИКОРИСТАННЯ ПРИЛАДУ..... | 12 |
| 3.2.a - Попередні операції..... | 12 |
| 3.2.b - Кнопка «ON/OFF»..... | 12 |
| 3.2.c - Швидкість вентилятора..... | 13 |
| 3.2.d - Функція «Timer»..... | 13 |
| 3.2.e - Активація дисплея..... | 13 |
| 3.2.f - Налаштування рівню вологи..... | 13 |
| 3.2.g - Функція «Child Lock» (Замок від дітей)..... | 13 |
| 3.2.h - Функція Wifi..... | 14 |
| 3.2.i - Функція «Коливання»..... | 14 |
| 3.3 - ВИБІР РЕЖИМУ..... | 14 |
| 3.3.a - Режим «Laundry»..... | 14 |
| 3.3.b - Режим «Осушувач»..... | 14 |
| 3.4 - ЗЛИВ ВОДИ..... | 14 |
| 3.4.a - Спорожнення баку..... | 14 |
| 3.4.b - Безперервний злив води..... | 14 |
| 3.5 - АВАРІЙНЕ ЗНЕСТРУМЛЕННЯ..... | 15 |
| 4 - ОБСЛУГОВУВАННЯ ТА ОЧИЩЕННЯ | 15 |
| 4.1 - ОЧИЩЕННЯ..... | 15 |
| 4.1.a - Очищення приладу..... | 15 |
| 4.3 - ОЧИЩЕННЯ ФІЛЬТРУ..... | 15 |
| 4.3 - ОЧИЩЕННЯ БАКА..... | 15 |
| 5 - ЗБЕРІГАННЯ ПРИЛАДУ | 16 |
| 6 - ТЕХНІЧНА ІНФОРМАЦІЯ | 16 |
| 7 - ПРОБЛЕМИ ТА ЇХ ВИРІШЕННЯ | 16 |

ІЛЮСТРАЦІЇ

Ілюстрації зібрані на першій та останній сторінках інструкції



0 - ПОПЕРЕДЖЕННЯ

0.1 - ЗАГАЛЬНА ІНФОРМАЦІЯ

Перш за все хочемо подякувати вам за те, що ви вирішили віддати перевагу приладу нашого виробництва.

0.2 - СИМВОЛИ









Символи, наведені у цьому розділі, дозволяють швидко і однозначно надати інформацію, необхідну для правильного використання приладу в безпечних умовах.

0.2.1 - Застосовані піктограми

| | |
|--|---|
| | Вказує на те, що цей документ слід уважно прочитати перед установкою та/або використанням приладу. |
| | Вказує на те, що цей документ слід уважно прочитати перед обслуговуванням та/або очищенням приладу. |
| | Вказує на те, що в наданих додатках може міститися додаткова інформація. |
| | Вказує на те, що інформація доступна в інструкції користувача або інструкція з установки. |
| | Вказує на те, що обслуговуючий персонал повинен працювати з приладом відповідно до інструкції з установки. |
| | Вказує на те, що прилад використовує легкозаймистий холодоагент. Якщо холодоагент витікає та контактує з зовнішнім джерелом займання, існує ризик пожежі. |
| | Вказує відповідному персоналу на те, що описана операція становить ризик ураження електричним струмом, якщо вона не виконується з дотриманням правил техніки безпеки. |
| | Вказує відповідному персоналу на те, що описана операція становить ризик отримання фізичної шкоди, якщо вона не виконується з дотриманням правил техніки безпеки. |
| | Вказує відповідному персоналу на те, що описана операція становить ризик отримання опіків при контакті з високотемпературними компонентами, якщо вона не виконується з дотриманням правил техніки безпеки. |
| | Параграфи, яким передує цей символ, містять дуже важливу інформацію та вказівки, зокрема щодо безпеки. Невиконання може призвести до: <ul style="list-style-type: none">- ризику для безпеки операторів- втрату гарантії- відмови виробника від відповідальності. |
| | Позначає дії, які категорично заборонено робити. |
| | Повідомляє відповідний персонал, що забороняється накривати прилад, щоб запобігти перегріванню. |

0.3 - ЗАГАЛЬНА ІНФОРМАЦІЯ

ПІД ЧАС ВИКОРИСТАННЯ ЕЛЕКТРИЧНОГО ОБЛАДНАННЯ ЗАВЖДИ СЛІД ДОТРИМУВАТИСЯ ОСНОВНИХ ЗАХОДІВ БЕЗПЕКИ, ЩОБ ЗМЕНШИТИ РИЗИК ПОЖЕЖІ, УРАЖЕННЯ ЕЛЕКТРИЧНИМ СТРУМОМ ТА ТРАВМ, ЗОКРЕМА:

-  1. Документ захищено відповідно до закону із заборonoю на відтворення або передачу третім особам без явного дозволу компанії OLIMPIA SPLENDID.
Прилади можуть оновлюватися, тому деякі деталі відрізняються від показаних, без шкоди для пояснень, що містяться в цієї інструкції.
-  2. Уважно прочитайте цю інструкцію, перш ніж приступати до будь-якої операції (установки, обслуговування, використання) і суворо дотримуйтесь того, що описано в окремих розділах.
-  3. Ретельно зберігайте цю брошуру для подальших консультацій.
4. Після видалення упаковці, переконатися в цілісності приладу; елементи упаковки не можна залишати в доступному для дітей місці, оскільки вони є потенційними джерелами небезпеки.
5. **ВИРОБНИК НЕ НЕСЕ ВІДПОВІДАЛЬНОСТІ ЗА ЗБИТКИ, ЗАВДАНІ ОСОБАМ АБО РЕЧАМ, ЩО ВИНИКАЮТЬ В РЕЗУЛЬТАТІ НЕДОТРИМАННЯ ПРАВИЛ, ЩО МІСТЯТЬСЯ У ЦІЄІ ІНСТРУКЦІЇ.**
6. Виробник залишає за собою право в будь-який час вносити зміни у свої моделі без кардинальних змін характеристик, описаних в цієї інструкції.
-  7. Технічне обслуговування обладнання для осушення повітря може бути небезпечним, цій прилад містить холодоагент під тиском і електричні компоненти під напругою.
Тому будь-які операції з технічного обслуговування (за винятком очищення фільтрів) повинні виконуватися лише авторизованим та кваліфікованим персоналом.
8. Установка, виконана за межами попереджень, наведених у цієї інструкції, і використання за межами встановлених температур призведе до втрати гарантії.
9. Звичайне технічне обслуговування фільтрів, загальне зовнішнє очищення може виконувати користувач, оскільки ці операції не передбачають складних або небезпечних дій.
10. Під час монтажу та під час будь-яких операцій з технічного обслуговування необхідно дотримуватися запобіжних заходів, зазначених у цієї інструкції та на етикетках, прикріплених усередині або на приладі, а також вживати всіх запобіжних заходів, запропонованих здоровим глуздом і діючими правилами безпеки в місці використання.
-  11. При заміні компонентів використовувати тільки оригінальні запчастини OLIMPIA SPLENDID.
-  12. Якщо прилад не використовувався протягом тривалого періоду або ніхто не перебуває у приміщенні з кондиціонером, щоб уникнути нещасних випадків, бажано вимкнути джерело живлення.
-  13. Не використовуйте рідкі або їдкі миючі засоби для чищення приладу, не розбризкуйте воду чи інші рідини на прилад, оскільки вони можуть пошкодити пластикові компоненти або навіть спричинити ураження електричним струмом.
-  14. Не мочити прилад. Може призвести до короткого замикання або пожежі. Не занурювати прилад воду чи інші рідини.
-  15. У разі виникнення аномалій у роботі (наприклад: появи аномальних шумів, неприємного запаху, диму, ненормального підвищення температури, дисперсії електроенергії тощо) негайно вимкніть прилад і вийміть вилку з розетки.
Для ремонту необхідно звертатися лише до центрів обслуговування, авторизованих виробником, та вимагати використання оригінальних запчастин. Недотримання вищевказаного може поставити під загрозу безпеку приладу.



16. Не залишайте прилад увімкненим, якщо двері чи вікна відчинені.
17. Не від'єднувати вилку живлення під час роботи. Ризик пожежі або ураження електричним струмом.
18. Не розміщувати на приладі важкі або гарячі предмети.
Не сідати та не залазити на прилад.
19. Перед підключенням приладу до електрики переконайтеся, що дані на табличці відповідають даним електричної мережі. Розетка повинна бути заземлена. Етикетка (11) розміщена на боці приладу (Рис.2).
20. Установити прилад відповідно до інструкцій виробника. Неправильна установка може завдати шкоди людям, тваринам або речам, за що виробник не несе відповідальності.



21. Не використовувати прилад у закритому просторі, наприклад усередині шафи, оскільки це може спричинити пожежу.
22. У разі несумісності між розеткою та вилкою приладу, змінити розетку на іншу відповідного типу за допомогою професійно кваліфікованого персоналу, який переконається, що секція кабелю розетки відповідає потужності, яку споживає прилад. Загалом, не рекомендується використати перехідники та/або подовжувачі; якщо їх використання є суттєвим, вони повинні відповідати чинним стандартам безпеки, а їх потужність струму (А) не повинна бути меншою ніж максимальна потужність приладу.
23. Цей прилад НЕ призначений для роботи за допомогою зовнішнього таймера або окремої системи дистанційного керування.
24. Завжди використовувати прилад лише у вертикальному положенні.
25. Ні в якому разі не закривайте решітки входу та випуску повітря.
26. Не вводити сторонні предмети в решітки входу та випуску повітря, оскільки існує ризик ураження електричним струмом, пожежі або пошкодження приладу.
27. Не використовувати прилад:
 - мокрими або вологими руками;
 - босоніж.
28. Не тягнути за шнур або сам прилад, щоб вийняти вилку з розетки.
29. Не використовувати прилад під прямими сонячними променями або поблизу джерел тепла, таких як піч, радіатор або обігрівач (Рис.3)
30. Не використовуйте виріб поблизу газових приладів (Рис.3)
31. Не використовувати прилад біля штор, оскільки матеріал може потрапити в отвори для входу повітря (Рис.5)
32. Завжди розміщувати прилад на стійкій та рівній поверхні.
33. Залишити принаймні 20 см вільного простору з боків і позаду приладу та принаймні 30 см вільного простору над (Рис.1) приладом.
34. Не розміщувати прилад поблизу електричної розетки (Рис.4)
35. Розетка повинна бути легкодоступною, щоб в екстреній ситуації можна було легко вийняти з неї вилку.
36. Не брати вилку мокрими руками.
37. Не згинати, не скручувати, не тягнути і не пошкоджувати кабель живлення.
38. Не розміщувати шнур живлення під килимками, ковдрами або направляючими. Розміщувати кабель далеко від проходів, щоб уникнути спотикання.
39. Від'єднати кабель, якщо прилад не використовується протягом тривалого періоду часу та/або коли нікого немає вдома.
40. Не використовувати прилад на відкритому повітрі або на вологих поверхнях. Уникати розливання рідини на прилад. Не використовувати прилад поблизу раковин або кранів.
41. Не нахилити прилад на будь-який бік, тому що вода, що витече, може пошкодити його.
 - 41а. Злити воду, зібрану в баку. При установці трубочки зливу, необхідно розмістити її з нахилом вниз для того, щоб гарантувати постійний злив конденсату.
42. Протирати прилад вологою ганчіркою; не використовуйте абразивні продукти або матеріали. Для очищення фільтрів дивитися відповідний параграф.

43. Найпоширенішою причиною перегріву є накопичення пилу або ворсів у приладі. Регулярно видаляти ці накопичення, вимикаючи прилад з розетки та очищаючи решітку пилососом.
44. Не використовувати прилад у середовищах із значними перепадами температури, оскільки всередині нього може утворюватися конденсат.
45. Установити прилад на відстані щонайменше 2 метри від інших електронних пристроїв (телевізора, радіо, комп'ютера, DVD-плеєра тощо), щоб уникнути перешкод (Рис.6).
46. Не використовуйте прилад, якщо кімнату нещодавно обробили газовим інсектицидом або в присутності запалених пахощів, хімічних парів або масляних залишків.
47. Не використовувати прилад без правильно встановлених фільтрів.
48. Демонтаж, ремонт або переобладнання неавторизованою особою може призвести до серйозних пошкоджень.
49. Не використовувати прилад у разі несправності або несправності, якщо кабель чи вилка пошкоджені, якщо прилад впав чи був пошкоджений будь-яким чином. Вимкнути прилад, видалити вилку з розетки та віддати його на перевірку професійно кваліфікованому персоналу.
50. Не розбирати та не змінювати прилад.
51. За наявності витoku газу з іншого обладнання добре провітрити приміщення перед використанням приладу.
52. Використовуйте прилад у середовищі з температурою від 5°C до 32°C.
53. Самостійно ремонтувати прилад надзвичайно небезпечно.
54. У разі вирішення більше не використовувати прилад такого типу, рекомендуємо вивести його з ладу, перерізавши шнур живлення, попередньо виинявши вилку з розетки. Також рекомендується знешкодити ті частини приладу, які можуть становити небезпеку, особливо для дітей, які можуть використовувати несправний прилад для власних ігор.
55. Не залишати прилад під впливом атмосферних факторів (дощу, сонця тощо).
56. Не використовувати прилад у безпосередній близькості від ванни, душу або басейну. Тип і характеристики запобіжників: AT; 2A



0.4 - ПЕРЕДБАЧУВАНЕ ВИКОРИСТАННЯ

- Прилад слід використовувати виключно як осушувач або вентилятор з єдиною метою створення комфортної температури середовища перебування.
- Цей прилад призначений лише для домашнього або аналогічного використання.
- Неналежне використання приладу з будь-якими пошкодженнями людей, речей або тварин звільняє OLIMPIA SPLENDID від будь-якої відповідальності.

0.5 - НЕПРИЗНАЧЕНЕ ТА ПОТЕНЦІЙНО НЕБЕЗПЕЧНЕ ВИКОРИСТАННЯ

- Осушувачі не можна встановлювати в середовищах з наявністю легкозаймистих газів, вибухонебезпечних газів, у дуже вологих середовищах (пральні, теплиці тощо) або в приміщеннях, де є інше обладнання, яке генерує сильне джерело тепла, поблизу джерела солоні або сірчаної води.



- НЕ використовуйте газ, бензин або інші легкозаймісті рідини поблизу осушувача.



Цей виріб слід використовувати лише відповідно до специфікацій, зазначених у цієї інструкції. Будь-яке використання, відмінне від зазначеного, може призвести до серйозних травм.

ВИРОБНИК НЕ НЕСЕ ВІДПОВІДАЛЬНОСТІ ЗА ЗБИТКИ, ЗАВДАНІ ОСОБАМ АБО РЕЧАМ, ЩО ВИНΙΚАЮТЬ В РЕЗУЛЬТАТІ НЕДОТРИМАННЯ ПРАВИЛ, ЩО МІСТЯТЬСЯ У ЦІЄІ ІНСТРУКЦІЇ.

0.6 - ПОПЕРЕДЖЕННЯ ПРО ХОЛОДОАГЕНТ ГАЗ R290

1. ПРИЛАД МІСТИТЬ ГАЗ R290 (ВИЩА ГОРЮЧИСТЬ А3)
2. ПРИЛАД НЕОБХІДНО ЗБЕРІГАТИ В ДОБРЕ ПРОВІТРЮВАНОМУ ПРИМІЩЕННІ, ПОВЕРХНЯ ЯКОГО ВІДПОВІДАЄ РОЗМІРАМ, НАДАНИМ В ІНСТРУКЦІЇ ВИКОРИСТАННЯ ПРИЛАДУ.
3. ПРИЛАД НЕОБХІДНО ВСТАНОВЛЮВАТИ, ВИКОРИСТОВУВАТИ ТА ЗБЕРІГАТИ В ПРИМІЩЕННІ, ПЛОЩА ПІДЛОГИ ЯКОГО ПЕРЕВИЩУЄ ВКАЗАНУ В ТАБЛИЦІ.

| | | | | | | | | | |
|--|-------|-------|-------|-------|-------|-------|-------|-------|-------|
| Кількість газу R290 у кг (дивитися етикетку з даними на приладі) | 0,045 | 0,050 | 0,055 | 0,060 | 0,065 | 0,070 | 0,075 | 0,080 | 0,085 |
| Мінімальний розмір приміщення для використання та зберігання (м ²) | 4 | 4 | 4 | 4 | 5 | 5 | 5 | 5 | 6 |

4. ЦЕЙ ПРИЛАД МІСТИТЬ КІЛЬКІСТЬ ГАЗУ ХОЛОДОАГЕНТУ R290, РІВНУ КІЛЬКОСТІ, ВКАЗАНІЙ НА ЕТИКЕТЦІ, РОЗМІЩЕНОЇ НА ПРИЛАДІ.
5. ПРИЛАД СЛІД ЗБЕРІГАТИ В ПРИМІЩЕННІ БЕЗ ПОСТІЙНО ДІЮЧИХ ДЖЕРЕЛ ЗАЙМАННЯ (НАПРИКЛАД, ВІДКРИТОГО ВОГНЮ, ГАЗОВИХ ПРИЛАДІВ АБО ЕЛЕКТРИЧНИХ ОБІГРІВАЧІВ).
6. Не проколювати і не підпалювати.
7. Зауважте, що холодоагенти можуть не мати запаху.
8. R290 — це газ холодоагент, який відповідає європейським директивам щодо навколишнього середовища. Не проколювати жодну частину контуру холодоагенту.
9. Не використовувати засоби для прискорення процесу розморожування або очищення, крім рекомендованих виробником.
10. Під час розморожування та очищення приладу не використовуйте інші інструменти, окрім рекомендованих виробником.
11. Якщо прилад встановлюється, використовується або зберігається в непровітрюваному приміщенні, приміщення має бути сконструйовано таким чином, щоб запобігти накопиченню витоків холодоагенту через електричні обігрівачі, плити чи інші джерела займання.
12. Дотримуватися національних норм газової безпеки.
13. Тримати вентиляційні отвори вільними від перешкод.
14. Зберігати прилад таким чином, щоб уникнути механічних пошкоджень.
15. Будь-яка особа, яка працює з контуром холодоагенту або всередині нього, повинна мати дійсний сертифікат, який засвідчує компетентність цієї особи щодо безпечного поводження з холодоагентами відповідно до визнаної специфікації оцінки.



16. Технічне обслуговування повинно виконуватися лише згідно з рекомендаціями виробника приладу. Технічне обслуговування та ремонт, які потребують допомоги іншого спеціалізованого персоналу, повинні виконуватися під наглядом особи, яка кваліфіковано використовує легкозаймісті холодоагенти.

17. ТРАНСПОРТУВАННЯ ОБЛАДНАННЯ, ЩО МІСТИТЬ ЛЕГКОЗАЙМІСТІ ХОЛОДОАГЕНТИ
Дотримуватися діючих правил транспортування.
18. МАРКУВАННЯ ОБЛАДНАННЯ СИМВОЛАМИ
Дотримуватися правил, діючих у країні.
19. УТИЛІЗАЦІЯ ОБЛАДНАННЯ, ЩО МІСТИТЬ ЛЕГКОЗАЙМІСТІ ХОЛОДОАГЕНТИ
Дотримуватися діючих національних правил.
20. ЗБЕРІГАННЯ ОБЛАДНАННЯ/ПРИЛАДІВ
Зберігання обладнання повинно відповідати інструкціям, отриманим від виробника.
21. ЗБЕРІГАННЯ УПАКОВАНОГО (НЕРЕАЛІЗОВАНОГО) ОБЛАДНАННЯ
Упаковка має бути виготовлена таким чином, щоб механічне пошкодження обладнання не призвело до витоків холодоагенту. Максимальна кількість частин обладнання, які можна зберігати разом, визначається місцевими правилами.



22. ІНФОРМАЦІЯ ЩОДО ОБСЛУГОВУВАННЯ

- a) Перевірка приміщення
Перед початком роботи з системами, що містять легкозаймісті холодоагенти, необхідно провести перевірку безпечності приміщення, щоб переконатися, що ризик займання мінімальний. Дотримуватися наступних застережень, щоб виконати будь-який ремонт системи холодоагенту перед її використанням.
- b) Проведення операцій з обслуговування
Операції необхідно проводити під контролем, щоб звести до мінімуму ризик наявності горючого газу або пари під час їх виконання.

- c) Загальна робоча зона
Усі особи, які відповідають за обслуговування та інші оператори, присутні в робочій зоні, повинні бути проінструктовані щодо характеру роботи, що виконується. Уникати роботи в закритому просторі. Область навколо робочої зони має бути розділеною. Переконайтеся, що територія безпечна завдяки контролю наявності легкозаймистих матеріалів.
 - d) Перевірка наявності холодоагенту
Зону необхідно перевірити за допомогою відповідного детектора холодоагенту до та під час роботи, щоб гарантувати, що оператор знає про наявність потенційно легкозаймистої атмосфери. Переконайтеся, що обладнання для виявлення витоків придатне для використання з легкозаймистими холодоагентами, тобто воно не є джерелом іскор, належним чином герметизовано або взагалі безпечно.
 - e) Наявність вогнегасників
У випадку, якщо на холодильному обладнанні або на будь-якій частині, пов'язаній з ним, необхідно провести будь-яку роботу з підвищенням температур, необхідно мати під рукою відповідне протипожежне обладнання. Завжди тримайте вогнегасник із сухим порошком або CO₂ поблизу місця зарядки.
 - f) Відсутність джерел легкозаймистих речовин
Жоден оператор, який виконує роботи з холодильною системою, пов'язані з оголенням будь-яких трубопроводів, які містять або містили легкозаймистий холодоагент, не повинен використовувати будь-які джерела легкозаймистих речовин таким чином, щоб вони могли спричинити пожежу або вибух. Усі можливі джерела легкозаймистих речовин, включно споживання сигарет, повинні знаходитися на достатній відстані від місця установки, ремонту, демонтажу та утилізації, під час якого легкозаймистий холодоагент може потрапити в навколишній простір. Перед початком роботи необхідно оглянути територію навколо обладнання, щоб переконатися у відсутності легкозаймистих елементів або ризику займання. Використовувати знаки про заборону куріння.
 - g) Вентиляція зони
Переконайтеся в тому, що місце встановлення знаходиться на відкритому повітрі або має належну вентиляцію перед запуском системи або виконанням будь-яких робіт з підвищенням температури. Ступінь вентиляції має бути постійним протягом усього періоду роботи. Вентиляція повинна бути здатна безпечно розсіювати будь-який вивільнений холодоагент і, бажано, видаляти його назовні.
 - h) Перевірки холодильного обладнання
У разі заміни електричних компонентів вони мають бути придатними для використання та відповідати зазначеним специфікаціям. Необхідно завжди дотримуватися вказівок виробника щодо технічного обслуговування та допомоги. У разі сумнівів зверніться за допомогою до технічної служби виробника. На установках, які використовують легкозаймисті холодоагенти, необхідно виконати наступні перевірки: переконайтеся, що розмір завантаження відповідає розмірам приміщення, де встановлено частини, що містять холодоагент; що система та вентиляційні отвори функціонують належним чином і що вони не закриті; при використанні контуру холодоагенту, перевірте наявність холодоагенту у вторинному контурі; щоб маркування, нанесене на машину, залишалось видимим і розбірливим. Нерозбірливі позначки та знаки повинні бути виправлені; щоб холодильні труби та компоненти були встановлені в місці, де мало ймовірно, що вони будуть піддані впливу будь-якої речовини, яка може викликати корозію компонентів, що містять холодоагент, якщо такі компоненти не виготовлені зі стійкого до корозії, іскробезпечного матеріалу або належним чином не захищені від цього.
 - i) Перевірки електричних компонентів
Ремонт і технічне обслуговування електричних компонентів повинні включати початкові перевірки безпеки та огляд компонентів. У разі несправності, яка може поставити під загрозу безпеку, не вмикати живлення, доки її не буде належним чином усунуто. Використовувати відповідне тимчасове рішення, якщо несправність не можна усунути негайно, але потрібно продовжити роботу. Про цю ситуацію необхідно повідомити власника обладнання, щоб усі сторони були проінформовані. Перевірка безпеки складається з: перевірки того, що конденсатори розряджені, яка має виконуватися в безпечному режимі, щоб уникнути іскор; перевірте, щоб електричні компоненти та проводка під напругою не були оголені під час зарядки, скидання чи очищення системи; перевірте безперервність заземлення.
23. РЕМОНТ ГЕРМЕТИЗОВАНИХ КОМПОНЕНТІВ
- a) Під час ремонту герметичних компонентів усі джерела живлення повинні бути відключені від обладнання, на якому повинні проводитися роботи, перш ніж зняти будь-яку герметизацію тощо. Якщо під час ремонту вкрай необхідно підключити обладнання до електричного живлення, у най-

більш критичній точці необхідно розташувати постійно діючий пристрій виявлення витоків, щоб попередити оператора про потенційно небезпечну ситуацію.

- b) Зверніть особливу увагу на необхідність переконання в тому, що покриття не змінено таким чином, який впливає на рівень безпеки під час роботи з електричними компонентами.

Це включає пошкодження кабелів, надмірну кількість з'єднань, клеми, що не відповідають оригінальним характеристикам, пошкодження прокладок, неправильну установку кабельних ввідів тощо. Переконайтеся в тому, що компоненти встановлено з дотриманням правил безпеки. Переконайтеся в тому, що прокладки або ущільнювальні матеріали не зіпсувалися настільки, що більше не можуть перешкоджати проникненню легкозаймистих речовин. Запасні частини повинні відповідати специфікаціям виробника.



Використання силіконового герметика може знизити ефективність деяких типів систем виявлення витоків. Іскробезпечні компоненти не потрібно ізолювати перед роботою з ними.

24. РЕМОНТ ІСКРОБЕЗПЕЧНИХ КОМПОНЕНТІВ

Не надавати індуктивне навантаження та постійне навантаження, не переконавшись, що вони не перевищують максимальну напругу та струм, дозволені для використовуваного обладнання. Іскробезпечні компоненти є єдиними, з якими можна працювати під напругою в легкозаймистій атмосфері. Тестова система повинна мати правильну силу струму. Змінювати компоненти тільки на запчастини, рекомендовані виробником. Частини, відмінні від зазначених, можуть призвести до займання холодоагенту в атмосфері після витoku.

25. ПРОВОДКА

Перевірити електропроводку на предмет зношення, корозії, надмірного тиску, вібрації, гострих країв або будь-яких інших зовнішніх негативних впливів. Під час перевірки також пам'ятати про наслідки старіння або постійну вібрацію, спричинену такими елементами, як компресори чи вентилятори.

26. ВИЯВЛЕННЯ ЛЕГКОЗАЙМИСТИХ ХОЛОДОГЕНТІВ

Ніколи не використовувати потенційні джерела займання для виявлення витoku холодоагенту. Не використовуйте киснево-водневий пальник (або будь-яку іншу систему виявлення, яка використовує відкрите полум'я).

27. МЕТОДИ ВИЯВЛЕННЯ ВИТОКІВ

Для систем, які містять легкозаймисті холодоагенти, вважаються прийнятними наступні методи виявлення витоків. Використовувати електронні детектори витоків для легкозаймистих холодоагентів, навіть якщо чутливість може бути недостатньою або їх необхідно відкалібрувати повторно. (Обладнання виявлення має бути відкаліброване в зоні, яка не містить холодоагент.) Переконайтеся, що детектор не є потенційним джерелом займання, і що він підходить для використовуваного холодоагенту. Обладнання для виявлення витоків має бути налаштовано у відсотках LFL холодоагенту та має бути відкаліброване відповідно до використовуваного холодоагенту, а також підтверджувати відповідний відсоток газу (максимум 25%). Рідини для виявлення витоків можна використовувати з більшістю холодоагентів, але слід уникати використання миючих засобів, що містять хлор, оскільки хлор може вступити в реакцію з холодоагентом і викликати корозію мідних труб. У разі підозри витікання газу необхідно прибрати/загасити усі джерела відкритого полум'я. Якщо виявлено витік холодоагенту, який потребує зварювання, витягніть весь холодоагент слід вилучити із системи або ізолювати (за допомогою запобіжних клапанів) у той частині системи, в якій не має витoku. До та під час спаювання слід очищати всю систему азотом без кисню (OFN)

28. ВИДАЛЕННЯ ТА СПОРОЖНЕННЯ

Використовувати звичайні процедури під час роботи з контуром холодоагенту для ремонту або з будь-якої іншої причини. Незважаючи на це, важливо дотримуватись найбезпечніших практик, оскільки необхідно брати до уваги займистість речовини. Дотримуватись наступної процедури:

- вилучити холодоагент;
- продути контур інертним газом;
- спорожнити контур;
- знов продути контур інертним газом;
- розімкнути контур шляхом різання або паяння.

Заправка холодоагенту має бути здійснена у відповідні відновлювальні балони. Систему необхідно «прочистити» з використанням OFN, щоб забезпечити безпечне використання пристрою. Можливо цей процес потрібно бути виконати кілька разів. Для цієї процедури не використовувати стиснене повітря чи кисень.

Прочищення слід виконувати шляхом її заповнення OFN, поки не буде досягнутий робочий тиск, потім випускання OFN в атмосферу і, нарешті, витягування до досягнення вакууму. Повторювати, поки в системі не залишиться холодоагенту. При здійсненні кінцевого заправлення OFN систему слід випорожнити для досягнення значень атмосферного тиску, щоб забезпечити функціонування контуру. Ця операція є безумовно необхідною у разі виконання паяння труб.

Переконайтеся, що випускний отвір вакуумного насоса не знаходиться поблизу будь-яких джерел займання та забезпечити безперервну вентиляцію.

29. ПРОЦЕДУРА ЗАПРАВЛЕННЯ

Окрім звичайних процедур заправлення слід дотримуватись наступних вимог.

Переконайтеся, що при заправленні приладу не відбудеться змішання різних холодоагентів. Шланги або труби мають бути якомога коротшими, щоб мінімізувати кількість застосовуваного холодоагенту. Балони мають знаходитися у вертикальному положенні. Переконайтеся, щоб перед заправленням холодоагентом система була заземлена.

Після заправлення нанести етикетку з усіма даними (у разі її відсутності).

Бути обережними, щоб не перевантажити систему охолодження. Перед заправленням системи необхідно перевірити тиск за допомогою OFN. Після завершення заправлення, але до введення в експлуатацію систему необхідно провести перевірку на витікання. Перевірку витіку слід провести до повного завершення робіт.

30. ВИВЕДЕННЯ З ЕКСПЛУАТАЦІЇ

Перед виконанням цієї процедури технічний спеціаліст обов'язково має повністю ознайомитися з обладнанням та принципом його функціонування. Рекомендується використовувати сучасні ефективні методи безпечного збирання холодоагентів. Перед виконанням цієї процедури необхідно залишити зразки масла та холодоагенту на випадок необхідності в аналізі для повторного використання відновленого холодоагенту. Перш ніж розпочати виконання робіт важливо забезпечити наявність електричної енергії.

a) Ознайомитися з приладом та його роботою.

b) Ізолювати електричне живлення системи.

c) Перш ніж виконати процедуру, переконайтеся, що:

- у разі потреби буде доступне механічне обладнання для транспортування балонів з холодоагентом;
- всі засоби захисту в наявності та використовуються правильно;
- процес постійно контролюється компетентною особою;
- обладнання та балони відповідають стандартам.

d) За можливості видалити холодоагент з системи.

e) Якщо не можливо створити вакуум, забезпечити наявність розподільчого колектору, щоб холодоагент можна було видалити з різних частин системи.

f) Переконайтеся, що балон розташований на вагах, перш ніж виконувати збір.

g) Запустити процес забору відповідно з інструкціями виробника.

h) Не переповнювати балони. (Заправити не більше 80% об'єму рідини).

i) Не перевищувати максимальний робочий тиск в балоні, навіть тимчасово.

j) Коло балони будуть заповнені і коли процес буде завершено, переконайтеся, що балони та обладнання зразу ж вилучені з місця заправлення і всі запобіжні клапани на обладнанні закриті.

k) Отриманий холодоагент не можна використовувати для заправлення іншої системи перш ніж він буде очищений та перевірений.

31. НАНЕСЕННЯ ЕТИКЕТОК

На прилад необхідно нанести етикетку з вказанням того, коли воно було виведене з експлуатації та очищене від холодоагенту. Нанести дату та підписати етикетку. Переконайтеся, що на приладі присутні етикетки, на яких зазначено, що він містить легкозаймистий холодоагент.

32. ВИДАЛЕННЯ ХОЛОДОАГЕНТУ

Під час видалення холодоагенту із системи, будь то для технічного обслуговування чи виведення з експлуатації, необхідно безпечно видалити усі холодоагенти. При переміщенні холодоагенту в балони переконайтеся, що використовуються лише відповідні балони, призначені для збору холодоагенту. Переконайтеся, що в наявності є необхідна кількість циліндрів для вміщення повної заправки системи. Всі використовувані балони мають бути призначені для видаленого холодоагенту з відповідними позначеннями (тобто мають бути призначені спеціально для видалення холодоагенту). Балони мають бути укомплектовані запобіжним клапаном, а відповідні запобіжні клапани мають бути в справному робочому стані. Порожні балони, призначені для видалення, потрібно випорожнити до стану вакууму

та за можливості охолодити перед застосуванням. Обладнання для видалення має бути в справному робочому стані з набором інструкцій, який має знаходитися під рукою, та підходити для видалення легкозаймистих холодоагентів. Крім того під час цієї операції, має бути доступним набір відкаліброваних та повністю робочих ваг. Шланги або труби мають бути оснащені герметичними швидкорознімними з'єднувачами в справному стані. Перш ніж використовувати пристрій для видалення, перевірити, чи знаходиться він в задовільному робочому стані, чи виконувалося його належне обслуговування та чи герметизовані відповідні електричні компоненти для запобігання загорянню у разі витoku холодоагенту. У разі виникнення сумнівів звернутися до виробника. Видалений холодоагент необхідно повернути постачальнику холодоагентів у відповідному балоні, призначеному для збору, з додаванням супроводжувального акту про передачу відходів. Не змішувати холодоагенти в пристрої для видалення та особливо в балонах. Якщо компресори або компресорні масла необхідно видалити, переконатися, що вони випорожнені до прийняттого рівня і легкозаймистий холодоагент змішано з мастилом. Процес видалення потрібно здійснити до повернення компресора постачальнику. Для прискорення цього процесу використовується лише системи електричного нагрівання корпусу компресора. Видалити з системи масло з дотриманням правил безпеки.

1 - ОПИС ПРИЛАДУ

1.1 - ХАРАКТЕРИСТИКИ

Прилад постачається індивідуально упакований в картонну упаковку.



Зберігати упакований прилад у вертикальному положенні.

Осушувач енергійно видаляє вологу з повітря, знижує вологість у приміщенні та підтримує атмосферу в приміщенні сухою і комфортною.

Можна вибрати потрібний рівень вологості за допомогою цифрового гігростата.

За допомогою таймера можна встановити автоматичне ввімкнення та вимкнення приладу.

1.2 - ПОЗНАЧЕННЯ ОСНОВНИХ ЧАСТИН (Рис.А)

- | | | | |
|-----|-------------------------|------|---------------------------------------|
| 1. | Передня оболонка | 8. | Колеса |
| 2. | Решітка випуску повітря | 9. | Кабель живлення |
| 2a. | Заслінка | 10. | Фільтр |
| 3. | Ручка | 10a. | Фільтр з активованим вугіллям |
| 4. | Панель керування | 10b. | Фільтр HEPA |
| 4a. | Верхній дисплей | 11. | Етикетка з даними |
| 4b. | Передній дисплей | 12. | Брошура з інструкцією |
| 5. | Решітка входу повітря | 13. | Колектор для видалення вологи |
| 6. | Задня оболонка | 14. | Труба для постійного видалення вологи |
| 7. | Бак для води | | |

2 - УСТАНОВКА

2.1 - ТРАНСПОРТУВАННЯ ПРИЛАДУ



- **Прилад необхідно транспортувати та переміщувати у вертикальному положенні.**
- **У разі транспортування в горизонтальному положенні зачекати принаймні годину перед повторним запуском.**
- **Перед переміщенням або транспортуванням приладу повністю злийте конденсат, виконавши дії, описані в параграфі 3.4.а**



ПОПЕРЕДЖЕННЯ

Переміщення приладу по делікатним підлогам (наприклад: з деревини):

- **Повністю злити конденсат.**
- **Особливо уважно перемістити прилад, оскільки колеса можуть помітити підлогу. Незважаючи на те, що колеса виготовлені з жорсткого матеріалу, та обертаються, можуть бути пошкоджені під час використання або забруднені. Рекомендується перевірити, чи колеса чисті та вільно рухаються.**

2.2 - ПОПЕРЕДЖЕННЯ



Недотримання наступних рекомендацій може призвести до пошкодження приладу.

- a. Установити прилад на рівній стійкій поверхні чи на підлозі.
- b. Підключати прилад тільки до заземлених розеток.
- c. Переконавшись, що штори чи інші предмети не блокують потік повітря (Рис.5).
- d. Обов'язково дотримувати мінімальну відстань 20/30 см між приладом і сусідніми предметами (Рис.1).
- e. Прилад слід завжди використовувати, переконавшись, що немає перешкод для входу та випуску повітря.
- f. Прилад не можна використовувати у приміщеннях, обладнаних для прання.
- g. Встановлювати прилад тільки в сухих приміщеннях.
- h. Прилад не можна використовувати в присутності небезпечних матеріалів, парів або рідин.
- i. Очищати повітряні фільтри принаймні раз на тиждень.

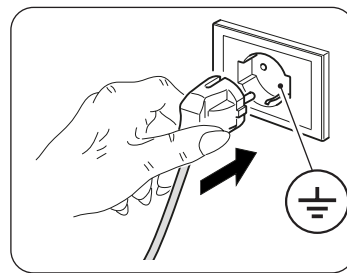

2.3 - УСТАНОВКА ПРИЛАДУ

- Після видалення упаковки, переконавшись в цілісності приладу; у разі сумнівів не використовувати його та звернутися до професійно кваліфікованого персоналу.
- Встановити прилад на твердій і рівній підлозі, утримуючи кімнату провітрюваною.
- Розмістити прилад у відповідному середовищі.
Переконавшись, що штори чи інші предмети не блокують потік повітря (Рис.5).
- Залишити принаймні 20 см вільного простору з боків і позаду приладу та принаймні 30 см вільного простору над приладом (Рис.1).
- Видалити бак (7) і розмотати шнур живлення (9).
- **Правильно** розмістити бак (7) всередині приладу.
- Вставити вилку в розетку; прилад видасть звуковий сигнал, а на дисплеї відобразиться рівень вологості в кімнаті у відсотках.

2.1 - ПІДКЛЮЧЕННЯ ЖИВЛЕННЯ

Прилад постачається з шнуром живлення з вилкою.

Перед підключенням осушувача переконавшись, що:

- напруга та частота живлення відповідають специфікаціям, вказаним у таблиці на приладу;
- лінія живлення оснащена ефективним заземленням і має коректну потужність для максимального поглинання осушувачем повітря;
- Відповідно до національних правил підключення до мережі живлення прилад має бути доповнено відповідним багатополюсним вимикачем.
- Обладнання живиться виключно через розетку, сумісну з вилкою, що постачається в комплекті з осушувачем.

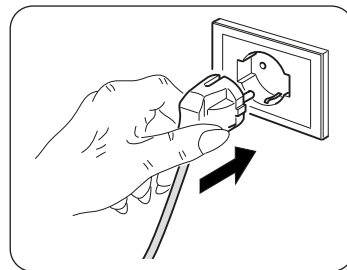

ПОПЕРЕДЖЕННЯ

Будь-яка заміна кабелю живлення повинна виконуватися виключно службою технічної підтримки Olimpia Splendid або персоналом з аналогічною кваліфікацією.

3 - ВИКОРИСТАННЯ ПРИЛАДУ

3.1 - СИМВОЛИ ТА КНОПКИ НА ПАНЕЛІ КЕРУВАННЯ (Рис.В)

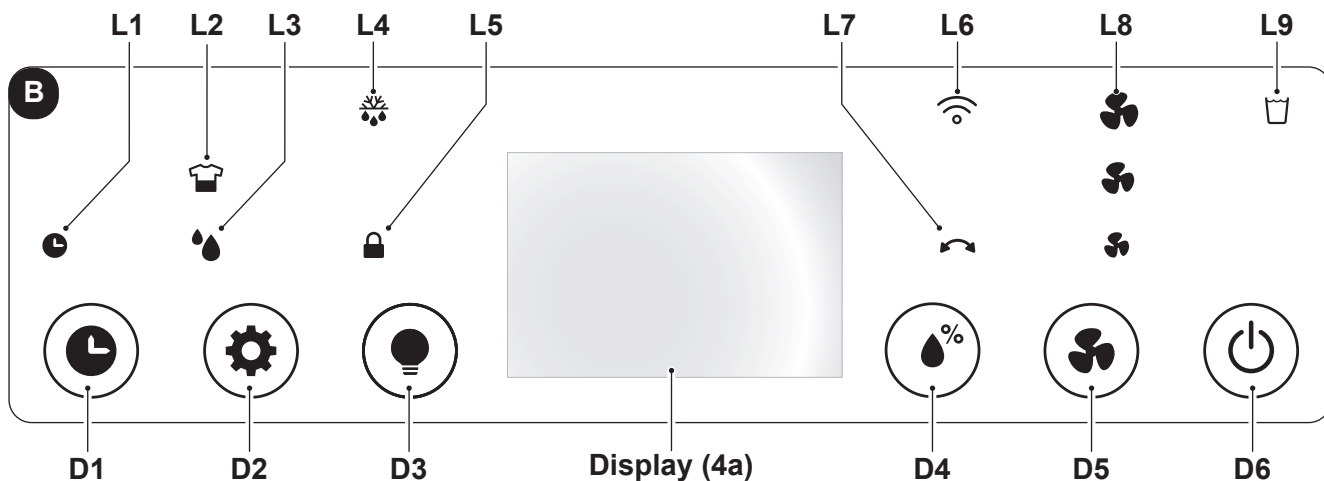

- D1: Кнопка «Timer»;
- D2: Кнопка вибору режиму: «Laundry» - «Осушування»;
- D3: Кнопка «Led»;
- D4: Кнопка «Регулювання рівню вологості»;
- D5: Кнопка «Speed»;
- D6: Кнопка «ON/OFF».
- L1: Світлодіод «Timer» активовано;
- L2: Світлодіод режиму «Laundry» активовано.
- L3: Світлодіод режиму «Осушувач» активовано;
- L4: Світлодіод «Funzione Defrost» активовано;
- L5: Світлодіод режиму «Замок від дітей» активовано;
- L6: Світлодіод режиму «Wi-Fi» активовано;
- L7: Світлодіод «Коливання» активовано;
- L8: Світлодіод з вказівкою швидкості вентилятора;
- L9: Світлодіод «Повний бак води»;

3.2 - ВИКОРИСТАННЯ ПРИЛАДУ

Щоб почати використовувати прилад, виконати наступні дії.



**НЕ вставляйте нічого (пальці, руки, предмети тощо) у вихідний отвір для повітря, щоб не пошкодити прилад.
Небезпека порізів або травм!**

3.2.a - Попередні операції



- Розмістити прилад на стійкій поверхні без нахилу, щонайменше 20/30 см. від стіни або будь-якого іншого предмета, щоб забезпечити належну циркуляцію повітря (Рис.1). Розмістити його на водостійкій поверхні, оскільки вода, що витікає, може пошкодити меблі чи підлогу.
- Не розміщувати прилад безпосередньо на килимах, рушниках, ковдрах чи інших вбираючих поверхнях.
- Вставити вилку в розетку.



Перед підключенням приладу до електрики переконайтеся, що дані на табличці відповідають даним електричної мережі.

3.2.b - Кнопка «ON/OFF»

Після натиснення кнопки «ON/OFF» (D6) прилад увімкнеться і на дисплеях відобразиться визначений відсоток вологості.

Щоб вимкнути прилад, натиснути знов кнопку «ON/OFF» (D6).

3.2.c - Швидкість вентилятора

Натискаючи на кнопку «Speed» (D1) можна обрати швидкість вентилятора:

High.  --> Med.  --> Min.  --> High.  --> ...

Після обрання швидкості вентилятора відповідний світлодіод (L8) залишається увімкненим.

 **Якщо було обрано режим «LAUNDRY» неможливо змінити швидкість вентилятора.**

3.2.d - Функція «Timer»

Натиснути на кнопку «Timer» (D1) щоб налаштувати час затримки режиму «ON» (включення) або режиму «OFF» (відключення).

У режимі «ON» натиснути один чи декілька разів кнопку «Timer» (D1); на дисплеї відобразиться час затримки в годинах (0 -> 1 -> 2 -> -> 23 -> 24 -> 0 -> 1 ->) відключення приладу.

Після вибору потрібного значення зачекайте кілька секунд, щоб зберегти встановлене значення, після чого прилад вимкнеться (OFF); світлодіод (L1) загориться зеленим світлом.

У режимі «OFF» натиснути один чи декілька разів кнопку «Timer» (D1); на дисплеї відобразиться час затримки в годинах (0 -> 1 -> 2 -> -> 23 -> 24 -> 0 -> 1 ->) включення приладу.

Після вибору потрібного значення зачекайте кілька секунд, щоб зберегти встановлене значення, після чого прилад вимкнеться (ON); світлодіод (L1) загориться зеленим світлом.

Щоб скасувати програмування функції «Timer», натиснути один чи декілька разів кнопку «Timer» (D1) до появи значення «0» або натиснути кнопку «ON/OFF» (D6).

3.2.e - Активація дисплея

Одночасно натиснути кнопки «Налаштування рівню вологості» (D4) та «Led» (D3), на дисплеї з'являється виміряна кімнатна температура.

Дисплей (4b) відображає рівень вологості за допомогою зміни кольору:

| | |
|----------------------------|-----------------|
| Відсоток вологості >70% | Червоний колір |
| Відсоток вологості 50- 70% | Зелений колір |
| Відсоток вологості <50 | Блакитний колір |

Якщо після 20 секунд жодна кнопка не натиснута, дисплей автоматично зменшують рівень яскравості. Після натиску кнопки «Led» (D3) дисплей та світлодіоди вимикаються, прилад продовжує працювати.

3.2.f - Налаштування рівню вологості

Натиснути кнопку «Налаштування рівню вологості» (D4) для вибору бажаного рівня вологості у приміщенні:

«CO» (Постійний цикл) ----> 30% ----> 35% ----> ... ----> 85% ----> 90% ----> «CO» (Постійний цикл) ----> ..

Встановлений рівень має бути від 30% до 90% з інтервалом 5%.

Після певного періоду роботи, коли відсоток вологості в навколишньому середовищі стає меншим за встановлене значення, компресор тимчасово зупиняється.

Коли відсоток рівня вологості в навколишньому середовищі дорівнює або перевищує встановлений мінімальний рівень, через три хвилини (час захисту компресора) компресор перезапускається.

Коли прилад працює (режим «ON»), періодично осушення можна тимчасово переривати, щоб розморозити теплообмінник.

 **При включенні прилад запускається в режимі «Осушувач».**

3.2.g - Функція «Child Lock» (Замок від дітей)

Натиснути кнопку «Led» (D3) протягом приблизно 5 секунд, щоб активувати функцію «Замок від дітей»; світлодіод (L5) вмикається. Після цього усі кнопки блокуються.

Натиснути ще раз кнопку «Led» (D3) протягом приблизно 5 секунд ще раз, щоб дезактивувати функцію.

3.2.h - Функція Wifi

Натиснути кнопку «Speed» (D5) протягом приблизно 5 секунд, щоб активувати функцію «Wifi»; світлодіод (L6) починає блимати.



Коли прилад підключається до смартфона, світлодіод (L6) перестає блимати та продовжує світитися.



Інструкції для підключення до мережі WiFi та використання мобільного додатку можна знайти на www.olimpiasplendid.it у розділі Завантаження.

3.2.i - Функція «Коливання»

Натиснути кнопку «вибір режиму» (D2) протягом приблизно 3 секунд, щоб активувати/дезактивувати функцію коливання заслінки (2a).

3.3 - ВИБІР РЕЖИМУ

3.3.a - Режим «Laundry»

Після натиску кнопки «Laundry» (D2) прилад запускається у режимі «CO» (Постійний цикл), компресор та вентилятор продовжують працювати незалежно від виявленого рівня вологості.

У цьому режимі вентилятор буде працювати на повній швидкості.

3.3.b - Режим «Осушувач»

Після натиску кнопки «Осушувач» (D2) прилад запускається з відсотком вологості, встановленим під час останнього використання, щоб змінити його, натиснути кнопку «Налаштування рівня вологості» (D4).

3.4 - ЗЛИВ ВОДИ

3.4.a - Спорожнення баку

- Коли засвітиться світлодіод «Повний бак води» (L9) прилад зупиняється, лунає звуковий сигнал і необхідно спорожнити бак (7).
- Тримавши обома руками, вийміть резервуар (7) з корпусу приладу (Рис.7).
- Спорожнити бак (7).



Для коректного спорожнення бака (7) підняти ручку (7b), що дозволить виток води. Перед розміщенням бака в корпусі (7) закрити ручку (7b) (Рис. 8).

- Правильно розмістити бак (7) всередині приладу, якщо він буде вставлений не коректно світлодіод (L9) залишиться увімкненим, а прилад не буде працювати.

3.4.b - Безперервний злив води

- При бажанні трубку, що входить в комплект, можна підключити (14) до колектора (13) для постійного спорожнення води, зібраної осушувачем.
- **Вимкнути прилад і вийняти вилку з розетки.**
- Підключіть гумовий шланг (14) з внутрішнім діаметром 10 мм до колектора (Рис.9).
- Рекоменується закріпити шланг (14) на колекторі (13) за допомогою хомута (не входить до комплекту).
- Правильно розмістити бак (7) всередині приладу та розмістити шланг (14) у відповідному місці в баку (7), якщо він буде вставлений не коректно світлодіод (L9) залишиться увімкненим, а прилад не буде працювати.



Переконайтеся, що гумовий шланг (14) не перевищує висоту зливного патрубку, інакше вода, що залишиться в приладі, може призвести до його несправності, пошкодження та/або спричинення небезпечних робочих умов.



Під час роботи з постійним зливом не знімайте бак для води.



Будь-які проблеми, викликані зовнішнім зливом води, не виявляються сигналом повного баку. Щоб запобігти несправностям, пошкодженням приладу та/або небезпечним умовам роботи необхідно наглядати за зливом.

3.5 - АВАРІЙНЕ ЗНЕСТРУМЛЕННЯ

У разі збою електроживлення (аварійного знеструмлення), коли живлення відновлюється, прилад відновлює роботу в тих умовах, в яких він був раніше.

4 - ОБСЛУГОВУВАННЯ ТА ОЧИЩЕННЯ



Перш ніж проводити будь-яке очищення або технічне обслуговування приладу, вийняти вилку з розетки та зачекати, поки вентилятор зупиниться.

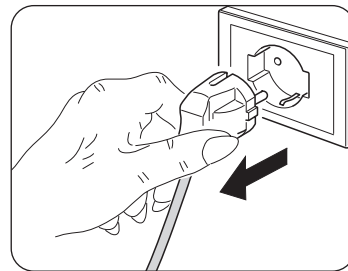

4.1 - ОЧИЩЕННЯ

4.1.a - Очищення приладу

- Використовувати суху тканину для очищення приладу.
- Якщо прилад дуже забруднений, можна використовувати тканину, змочену теплою водою (макс. 50 °C) і м'яким миючим засобом, щоб очистити зовнішні частини. Витріть на сухо сухою ганчіркою.
- Використовуйте пилосос для видалення пилу з решіток входу/виходу повітря.



Переконайтеся в тому, що прилад повністю сухий, перш ніж знову вставляти вилку в розетку.



Не використовувати хімічно оброблену або антистатичну тканину для чищення приладу. Не використовувати бензин, розчинник, полірувальну пасту чи подібні розчинники. Ці продукти можуть спричинити тріщини або деформацію пластикової поверхні.



Не використовувати масла, хімічні речовини або абразивні засоби для чищення приладу.



Не мити та не занурювати прилад у воду.



У разі несправності приладу не намагатися розібрати його, а звернутися до дилера або служби технічної підтримки.

4.2 - ОЧИЩЕННЯ ФІЛЬТРУ

Рекомендується чистити фільтр кожні два тижні роботи.

- **Вимкнути прилад і вийняти вилку з розетки.**
- Зняти решітку (5).
- Зняти фільтр (10) (Рис.10).
- Очистити фільтр (10) з обох сторін (10a) і (10b), використовуючи пилосос або щітку з м'якою щетиною, щоб видалити пил (Рис. 11).



Фільтр (10) не можна прати.



Якщо фільтр (10) пошкоджений, необхідно його замінити.

- Правильно встановити фільтр (10) на місце.
- Видалити будь-який пух чи ворс із гриля пилососом (5).



Не використовувати прилад без решітки (5) та/або фільтра (10).

4.3 - ОЧИЩЕННЯ БАКА

- Якщо бак для води забруднений, промийте його холодною або теплою водою.
- **Вимкнути прилад і вийняти вилку з розетки.**
- Зняти бак (7).
- Діяти, як описано в параграфі «3.4.а».



Не використовувати жодних засобів для чищення, абразивних губок, хімічно оброблених ганчірок для пилю, бензину, бензолу, розчинника чи інших розчинників, оскільки вони можуть подряпати та пошкодити резервуар і спричинити витік води.

5 - ЗБЕРІГАННЯ ПРИЛАДУ

Якщо ви не збираєтеся використовувати прилад протягом особливо тривалого періоду часу або потрібно виконати роботу, яка може призвести до утворення великої кількості пилю, ми рекомендуємо зберігати прилад таким чином:

- **Вимкнути прилад і вийняти вилку з розетки.**
- Злити воду, яка залишилась в баку води.
- Згорнути шнур живлення та помістити його в бак для води (переконавшись, що резервуар повністю сухий).
- Очистити фільтр.
- Зберігати в прохолодному та сухому місці подалі від вологи.

6 - ТЕХНІЧНА ІНФОРМАЦІЯ

Табличка з даними, зафіксована на приладі (Рис.2) містить наступну технічну інформацію:

| | | | |
|------------------|----------------------|---------------|--------------|
| Напруга живлення | Поглинута потужність | Клас ізоляції | Вага приладу |
|------------------|----------------------|---------------|--------------|

7 - ПРОБЛЕМИ ТА ЇХ ВИРІШЕННЯ

ПЕРЕД ЗВЕРНЕННЯМ ДО ЦЕНТРУ ТЕХНІЧНОЇ ДОПОМОГИ

Перед зверненням до центру технічної допомоги, переглянути наданий перелік, який описує найбільш поширені проблеми, не пов'язані з дефектами виготовлення чи матеріалів.

Робота при низьких температурах з функцією автоматичного розморожування

Прилад оснащений функцією автоматичного розморожування (сигналізується загорянням відповідного світлодіода «L4»), який з відповідними інтервалами часу та шляхом контролю температури навколишнього середовища регулює роботу приладу.

| ПРОБЛЕМА | МОЖЛИВІ ПРИЧИНИ | ПРОПОНОВАНІ РІШЕННЯ |
|---|--|---|
| Прилад не працює. | Від'єднаний шнур живлення. | Вставити вилку в розетку і переконатися в наявності струму. |
| | Горить світлодіодний індикатор повного баку (бак повний або встановлений неправильно). | Спорожнити резервуар, а потім правильно розмістити його в корпусі приладу. |
| | Температура навколишнього середовища за межами максимальних умов роботи приладу. | Ввімкнулася функція захисту. Прилад не працює при цих температурах. |
| | Ввімкнувся захист компресора (прилад не може працювати). | |
| Режим осушення не працює або прилад часто вмикається/вимикається. | Забитий фільтр. Пошкоджений фільтр. | Очистити фільтр. Замінити фільтр. |
| | Відчинені двері чи вікно. | Зачинити двері чи вікно. |
| | Решітки входу та випуску повітря закупорені. | Відкупорити або очистити решітки входу та випуску повітря. |
| | Приміщення занадто велике або занадто вологе. | Якщо можливо, усунути або зменшити рівень вологості. |
| Працює з аномальним шумом. | Прилад нахилений або установлений на нестабільній поверхні. | Розмістіть прилад на рівній і стабільній поверхні (для зменшення вібрації). |
| | Забитий фільтр. Пошкоджений фільтр. | Очистити фільтр. Замінити фільтр. |
| На дисплеї відображається надпис E1. | Несправний датчик температури. | Звернутися до центру допомоги. |
| Кнопки панелі керування не працюють. | Активовано режим « Замок від дітей ». | Деактивувати режим « Замок від дітей ». |



| | |
|---|-----------|
| 0 - ADVARSLER..... | 2 |
| 0.1 - GENERELLE OPLYSNINGER..... | 2 |
| 0.2 - ANVENDTE SYMBOLER..... | 2 |
| 0.2.1 - Redaktionelle piktogrammer..... | 2 |
| 0.3 - GENERELLE ADVARSLER..... | 3 |
| 0.4 - ANVENDELSESFORMÅL..... | 5 |
| 0.5 - UTILSIGTET OG POTENTIELT FARLIG BRUG..... | 5 |
| 0.6 - ADVARSLER VEDRØRENDE KØLEMIDDEL GAS R290..... | 6 |
| 1 - BESKRIVELSE AF ENHEDEN..... | 10 |
| 1.1 - EGENSKABER..... | 10 |
| 1.2 - IDENTIFIKATION AF DE VIGTIGSTE DELE..... | 10 |
| 2 - INSTALLATION..... | 10 |
| 2.1 - TRANSPORT AF APPARATET..... | 10 |
| 2.2 - ADVARSLER..... | 11 |
| 2.3 - MONTERING AF APPARATET..... | 11 |
| 2.4 - ELEKTRISK TILSLUTNING..... | 11 |
| 3 - BRUG AF APPARATET..... | 12 |
| 3.1 - SYMBOLER OG TASTER PÅ BETJENINGSPANELET..... | 12 |
| 3.2 - BETJENING AF APPARATET..... | 12 |
| 3.2.a - Foreløbige operationer..... | 12 |
| 3.2.b - ON/OFF-knap..... | 12 |
| 3.2.c - Blæserhastighed..... | 13 |
| 3.2.d - Timerfunktion..... | 13 |
| 3.2.e - Aktivering af displayet..... | 13 |
| 3.2.f - Indstilling af fugtighedsniveauet..... | 13 |
| 3.2.g - Funktionen Child Lock (børnesikring)..... | 13 |
| 3.2.h - Funktionen wi-fi..... | 14 |
| 3.2.i - Svingningsfunktionen..... | 14 |
| 3.3 - VALG AF TILSTAND..... | 14 |
| 3.3.a - Tilstanden Laundry..... | 14 |
| 3.3.b - Affugtningstilstand..... | 14 |
| 3.4 - AFTAPNING AF VAND..... | 14 |
| 3.4.a - Tømning af tanken..... | 14 |
| 3.4.b - Kontinuerlig vandåftapning..... | 14 |
| 3.5 - STRØMSVIGT..... | 15 |
| 4 - VEDLIGEHOLDELSE OG RENGØRING..... | 15 |
| 4.1 - RENGØRING..... | 15 |
| 4.1.a - Rengøring af apparatet..... | 15 |
| 4.2 - RENGØRING AF FILTERET..... | 15 |
| 4.3 - RENGØRING AF TANKEN..... | 15 |
| 5 - OPBEVARING AF APPARATET..... | 16 |
| 6 - TEKNISKE SPECIFIKATIONER..... | 16 |
| 7 - ULEMPER OG AFHJÆLPNING..... | 16 |

ILLUSTRATIONER

Illustrationerne er samlet på de første sider i vejledningen



0 - ADVARSLER

0.1 - GENERELLE OPLYSNINGER

Først og fremmest takker vi for din beslutning om at vælge en enhed af vores egen produktion.

0.2 - ANVENDTE SYMBOLER









De piktogrammer, der er vist i det følgende kapitel, giver hurtig og entydig oplysninger, som er nødvendige for korrekt og sikker brug af apparatet.

0.2.1 - Redaktionelle piktogrammer

| | |
|--|--|
| | Dette dokument skal læses omhyggeligt, før apparatet installeres og/eller tages i brug. |
| | Dette dokument skal læses omhyggeligt, før apparatet installeres og/eller tages i brug. |
| | Bemærk, at der kan findes yderligere oplysninger i de vedlagte brugsanvisninger. |
| | Angiver, at der findes oplysninger i brugsanvisningen eller installationsmanualen. |
| | Angiver, at servicepersonale skal håndtere enheden i overensstemmelse med installationsmanualen. |
| | Angiver, at apparatet anvender brændbart kølemiddel. Hvis kølemidlet slipper ud og udsættes for en ekstern antændelseskilde, er der fare for brand. |
| | Oplyser det berørte personale om faren for elektrisk stød ved den beskrevne handling, hvis den ikke udføres i overensstemmelse med sikkerhedsreglerne. |
| | Oplyser det berørte personale om, at den beskrevne handling indebærer en fare for personskade, hvis den ikke udføres i overensstemmelse med sikkerhedsreglerne. |
| | Oplyser det berørte personale om faren for elektrisk stød ved den beskrevne handling, hvis den ikke udføres i overensstemmelse med sikkerhedsreglerne og faren for forbrændinger ved kontakt med komponenter med høj temperatur. |
| | De afsnit, der er angivet med dette symbol foran, indeholder meget vigtige oplysninger og forskrifter, navnlig med hensyn til sikkerhed. Manglende overholdelse kan resultere i: <ul style="list-style-type: none">- fare for operatørens sikkerhed- tab af kontraktlig garanti- fabrikantens ansvarsfraskrivelse. |
| | Angiver handlinger, som absolut ikke må udføres. |
| | Oplyser det berørte personale om, at det er forbudt at tildække apparatet, da det kan føre til overophedning. |

0.3 - GENERELLE ADVARSLER

AF HENSYN TIL AT MINDSKE RISIKOEN FOR BRAND, ELEKTRISK STØD OG PERSONSKADE VED BRUG AF ELEKTRISK Udstyr SKAL DE GRUNDLÆGGENDE SIKKERHEDSFORANSTALTNINGER ALTID FØLGES, HERUNDER FØLGENDE:

-  1. Dette dokument er fortroligt og må i henhold til loven ikke reproducere eller videregives til tredjemand uden udtrykkelig tilladelse fra firmaet OLIMPIA SPLENDID.
Maskinerne kan være opdaterede og derfor have andre detaljer end de afbildede, uden at dette berører teksterne i denne vejledning.
-  2. Læs denne vejledning omhyggeligt igennem, før du fortsætter med enhver anden handling (installation, vedligeholdelse, brug), og følg nøje anvisningerne i de enkelte kapitler.
-  3. Opbevar omhyggeligt denne brugsanvisning til senere brug.
4. Kontrollér, at apparatet er intakt, efter at al emballage er fjernet. Emballagedelene må ikke efterlades inden for børns rækkevidde, da de udgør en potentiel kilde til fare.
5. **FABRIKANTEN PÅTAGER SIG INTET ANSVAR FOR SKADER PÅ PERSONER ELLER EJENDOM SOM FØLGE AF MANGLENDE OVERHOLDELSE AF ANGIVELSERNE I DETTE DOKUMENT.**
6. Fabrikanten forbeholder sig retten til at foretage ændringer i sine modeller til enhver tid, dog med forbehold af de væsentlige funktioner, der er beskrevet i denne vejledning.
-  7. Det kan være farligt at servicere luftaffugtningsudstyr som dette apparat, da det indeholder kølemiddelgas under tryk og elektriske komponenter under spænding.
Derfor må vedligeholdelse (med undtagelse af filterrensning) kun udføres af autoriseret og fagkyndigt personale.
8. Installation, som ikke overholder de advarsler, der er angivet i denne vejledning, og brug uden for de foreskrevne temperaturgrænser medfører garantiens bortfald.
9. Rutinemæssig vedligeholdelse af filter og almindelig udvendig rengøring kan også udføres af brugeren, da de ikke indebærer vanskelige eller farlige indgreb.
10. Under installationen og ved alt vedligeholdelsesarbejde er det nødvendigt at overholde de forholdsregler, der er nævnt i denne manual og på de skilte, der er anbragt inde i eller på apparatet. Endvidere er det af sund fornuft nødvendigt at træffe alle de forholdsregler, der anbefales, og overholde de sikkerhedsforskrifter, der er gældende på det sted, hvor apparatet installeres.
-  11. Komponenter må kun udskiftes med originale reservedele fra OLIMPIA SPLENDID.
-  12. Hvis apparatet ikke bruges i længere tid, eller hvis ingen opholder sig i det klimatiserede rum, tilrådes det at afbryde strømforsyningen for at undgå ulykker.
-  13. Brug ikke flydende eller ætsende rengøringsmidler til at apparatet rent, og sprøjt ikke vand eller andre væsker på apparatet, da de kan beskadige plastkomponenterne eller forårsage elektriske stød.
-  14. Undgå at gøre apparatet vådt. Der kan opstå kortslutning eller brand.
Nedsenk ikke apparatet i vand eller andre væsker.
-  15. I tilfælde af funktionsfejl (f.eks. unormal støj, dårlig lugt, røg, unormal temperaturstigning, lækstrøm osv.) skal apparatet straks slukkes og stikket trækkes ud af stikkontakten.
Reparationer må kun udføres af servicecentre, der er autoriseret af fabrikanten. Reparationer må kun udføres med originale reservedele. I modsat fald kan det udføre en fare for apparatets sikkerhed.
16. Lad ikke apparatet være i drift, hvis døre eller vinduer er åbne.



17. Træk ikke stikket ud af stikkontakten, mens apparatet er i drift. Fare for brand eller elektrisk stød.

18. Stå ikke på tunge eller varme genstande oven på apparatet.
Sid eller stå ikke på apparatet.

19. Før apparatet tilsluttes strømforsyningen, er det nødvendigt at kontrollere, at specifikationerne på typeskiltet stemmer overens med elnettets specifikationer. Stikkontakten skal være jordet. Typeskiltet (11) er placeret på siden af apparatet (fig. 2).

20. Installer apparatet i henhold til fabrikantens anvisninger. Forkert installation kan forårsage skader på personer, dyr eller ejendom, som fabrikanten ikke kan holdes ansvarlig for.



21. Brug ikke apparatet i et lukket område, f.eks. i et skab, da dette kan forårsage brand.

22. Hvis stikkontakten og apparatets stik er uforenelige, skal fagkyndigt, kvalificeret personale udskifte stikkontakten med en anden af en egnet type. Det er nødvendigt, at stikkontaktens kabeltværsnit er passende i forhold til apparatets strømoftag. Generelt frarådes brugen af adaptere og/eller forlænger kabler. Hvis dette ikke kan undgås, skal de overholde de gældende sikkerhedsstandarder, og deres strømstyrke (A) må ikke være mindre end apparatets maksimale strømstyrke.

23. Denne enhed er IKKE beregnet til at blive betjent ved hjælp af en ekstern timer eller et separat fjernstyringssystem.

24. Brug altid kun apparatet i en oprejst position.

25. Ristene på lufttilgang og luftafgang må ikke blokeres.

26. Stik ikke fremmedlegemer ind i gitrene på lufttilgang og -afgang, da der er risiko for elektrisk stød, brand eller beskadigelse af apparatet.

27. Brug ikke apparatet:

- med våde eller fugtige hænder
- barfodet.

28. Træk ikke i strømkablet eller i selve apparatet for at trække stikket ud af stikkontakten.

29. Brug ikke apparatet i direkte sollys eller i nærheden af varmekilder som f.eks. en komfur, en varmeovn eller en radiator (fig. 3)

30. Brug ikke apparatet i nærheden af gasapparater (fig. 3)

31. Brug ikke apparatet i nærheden af gardiner, da de kan blive suget ind i luftindtagene (fig. 5).

32. Placer altid apparatet på en stabil, plan og jævn overflade.

33. Der skal være mindst 20 cm frirum på siderne og bag apparatet, og der skal være mindst 30 cm frirum over apparatet (fig. 1).

34. Apparatet må ikke placeres i nærheden af en stikkontakt (fig. 4).

35. Stikkontakten skal være let tilgængelig, så stikket let kan trækkes ud i en nødsituation.

36. Rør ikke ved stikket med våde hænder.

37. Bøj, knæk, træk eller beskadig ikke strømkablet.

38. Før ikke strømkablet under gulvtæpper, tæpper eller skinner. Før kablet i områder, hvor det ikke er i vejen og ikke udgør en snubelfare.

39. Tag kablet ud af stikket, når apparatet ikke er i brug i længere tid, og/eller når der ikke er nogen hjemme.

40. Brug ikke apparatet udendørs eller på våde overflader. Undgå at spilde væsker på apparatet. Brug ikke apparatet i nærheden af håndvaske eller vandhaner.

41. Hæld ikke apparatet til siden, da vand, der kan løbe ud og beskadige apparatet.

41a. Tøm vandet, som er opsamlet, af tanken. Hvis installeret, skal afløbsrøret have en hældning nedad for at sikre, at kondensvandet hele tiden ledes bort.

42. Rengør enheden med en fugtig klud. Brug ikke slibende produkter eller materialer. Se punktet om rensning af filteret.

43. Den mest almindelige årsag til overophedning er aflejring af støv eller fnug i apparatet. Fjern disse ophobninger regelmæssigt ved at afbryde apparatet fra strømforsyningen og støvsuge ristene.

44. Brug ikke enheden i omgivelser med store temperaturudsving, da der kan dannes kondensvand i enheden.

45. Installer apparatet mindst 2 meter fra andre elektroniske apparater (tv, radio, computer, dvd-afspiller osv.) for at undgå forstyrrelser (fig. 6).
 46. Brug ikke apparatet, hvis rummet for nylig er blevet sprøjtet med gasformigt insektmiddel, eller hvis der er brændes røgelse, findes kemiske dampe eller olieholdige rester i rummet.
 47. Brug ikke apparatet, uden at filtrene er installerede.
 48. Demontering, reparation eller ombygning udført af en uautoriseret person kan forårsage alvorlige skader og medfører bortfald af fabrikantens garanti.
 49. Brug ikke apparatet, hvis det er defekt eller fungerer dårligt, hvis kablet eller stikket er beskadiget, eller hvis det har været faldet ned eller på anden måde er beskadiget. Sluk for apparatet, træk stikket ud af stikkontakten, og lad det kontrollere af fagkyndigt, kvalificeret personale.
 50. Apparatet må ikke skilles ad eller manipuleres med.
 51. I tilfælde af gaslækager fra andre apparater skal rummet luftes godt ud, før apparatet tages i brug.
 52. Brug enheden i omgivelser med en temperatur mellem 5 °C og 32 °C.
 53. Det er yderst farligt at forsøge at udføre reparationer på egen hånd.
 54. Hvis du beslutter dig for ikke længere at bruge apparatet, anbefales det at sætte det ud af drift ved at klippe strømkablet over, efter at stikket er trukket ud af stikkontakten. Det anbefales også at gøre de dele af apparatet ufarlige, som kan udgøre en fare, navnlig for børn, som kan bruge apparatet til at lege med.
 55. Udsæt ikke apparatet for vejrlig (regn, sol osv.).
 56. Brug ikke apparatet i umiddelbar nærhed af badekar, brusebad eller swimmingpool.
- Sikringstyper og deres egenskaber: AT; 2A



0.4 - ANVENDELSESFORMÅL

- Enheden må kun bruges som affugter eller blæser med det ene formål at gøre temperaturen i rummet, hvor man opholder sig, komfortabel.
- Dette apparat er kun beregnet til brug i hjemmet eller tilsvarende omgivelser.
- Forkert brug af apparatet og eventuelle skader på personer, ejendom eller dyr friholder OLIMPIA SPLENDID for ethvert ansvar.

0.5 - FORKERT OG POTENTIELT FARLIG BRUG

- Affugteren må ikke installeres i rum med brændbare eller eksplosive gasser, i meget fugtige rum (vaskerier, drivhuse osv.), eller i rum med andre maskiner, der genererer en stærk varmekilde, i nærheden af saltvand eller svovlholdigt vand.
- Brug IKKE gas, benzin eller andre brandfarlige væsker i nærheden af apparatet.



Dette produkt må kun anvendes i overensstemmelse med specifikationerne i denne vejledning. Anden brug end den angivne kan forårsage alvorlig personskade.

FABRIKANTEN PÅTAGER SIG INTET ANSVAR FOR SKADER PÅ PERSONER ELLER EJENDOM SOM FØLGE AF MANGLENDE OVERHOLDELSE AF ANGIVELSERNE I DENNE VEJLEDNING.

0.6 - ADVARSLER VEDRØRENDE KØLEMIDDELGAS R290

1. APPARATET INDEHOLDER KØLEGASSEN R290 (BRÆNDBARHEDSKLASSE A3)
2. APPARATET SKAL OPBEVARES I ET GODT UDLUFTET RUM, HVIS STØRRELSE SVARER TIL DE DIMENSIONER, DER ER ANGIVET FOR BRUG AF APPARATET.
3. APPARATET SKAL INSTALLERES, BRUGES OG OPBEVARES I ET RUM MED ET GULVAREAL, DER ER STØRRE END DET, DER ER ANGIVET I TABELLEN.

| | | | | | | | | | |
|---|-------|-------|-------|-------|-------|-------|-------|-------|-------|
| Mængden af kølegas R290 i kg (se typeskiltet på apparatet) | 0,045 | 0,050 | 0,055 | 0,060 | 0,065 | 0,070 | 0,075 | 0,080 | 0,085 |
| Mindste rumstørrelse til brug og opbevaring (m ²) | 4 | 4 | 4 | 4 | 5 | 5 | 5 | 5 | 6 |

4. DETTE APPARAT INDEHOLDER EN MÆNGDE KØLEMIDDELGAS AF TYPEN R290 SVARENDE TIL DEN MÆNGDE, DER ER ANGIVET PÅ APPARATETS TYPESKILT.
5. APPARATET SKAL OPBEVARES I ET RUM UDEN TILSTEDEVÆRELSE AF ANTÆNDELSESKILDER I PERMANENT DRIFT (F.EKS. ÅBEN ILD, GASAPPARATER ELLER ELEKTRISKE VARMEAPPARATER).
6. Må ikke punkteres eller brændes.
7. Vær opmærksom på, at kølegasser kan være lugtløse.
8. R290 er en kølegas, der opfylder kravene i de europæiske miljødirektiver. Ingen del af kølevæskekredsløbet må punkteres.
9. Optøningsprocessen må ikke fremskyndes og rengøring må ikke udføres med andre midler end dem, der er anbefalet af fabrikanten.
10. Brug ikke andet værktøj til afrimning og rengøring end det, der er anbefalet af fabrikanten.
11. Hvis apparatet installeres, anvendes eller opbevares i et område uden udluftning/ventilation, skal rummet være indrettet således, at der ikke kan akkumuleres kølemiddeludslip som følge af elektriske varmeapparater, komfurer eller andre antændelseskilder.
12. Overhold de nationale gasforskrifter.
13. Hold luftdyserne fri for forhindringer.
14. Apparatet skal opbevares på en sådan måde, at mekaniske skader undgås.
15. Enhver person, der arbejder på eller i et kølekredsløb, skal være i besiddelse af et gyldigt bevis, der attesterer den pågældendes kompetence i sikker håndtering af kølegasser i overensstemmelse med et anerkendt branchespecifik evalueringscertifikat.



16. Vedligeholdelse bør kun udføres som anbefalet af apparatets fabrikant. Vedligeholdelse og reparationer, der kræver assistance fra andet faguddannet personale, skal udføres under tilsyn af en person med kompetence i håndtering af brændbare kølegasser.

17. TRANSPORT AF UDSTYR, DER INDEHOLDER BRANDFARLIGE KØLEMIDLER
Se transportbestemmelserne.
18. MÆRKNING AF UDSTYR MED SYMBOLER
Se de lokalt gældende bestemmelser.
19. BORTSKAFFELSE AF UDSTYR, DER ANVENDER BRÆNDBARE KØLEGASSER
Se de nationale bestemmelser.
20. OPBEVARING AF UDSTYR/APPARATER
Udstyret skal opbevares i overensstemmelse med fabrikantens anvisninger.
21. OPBEVARING AF EMBALLERET (USOLGT) UDSTYR
Emballagen skal være udformet på en sådan måde, at mekanisk beskadigelse af udstyret i emballagen ikke kan forårsage udsivning af kølegas.
Det maksimale antal apparater, der kan opbevares sammen, er angivet i de lokale bestemmelser.



22. OPLYSNINGER OM VEDLIGEHOLD

- a) Kontrol af området

Før arbejde indledes på anlæg, der indeholder brændbare kølegasser, er det nødvendigt at udføre en sikkerhedskontrol for at sikre, at risikoen for antændelse er minimal. Træf de følgende sikkerhedsforanstaltninger i forbindelse med eventuelle reparationer af kølesystemet, før det tages i brug.

- b) Udførelse af arbejdet
Arbejdet skal udføres under tilsyn af hensyn til at minimere risikoen for tilstedeværelsen af brændbare gasser eller dampe under arbejdet.
- c) Generelt om arbejdsområdet
Alt personale, der udfører vedligeholdelsen, og andre operatører i arbejdsområdet skal instrueres i arten af det arbejde, der skal udføres. Undgå at arbejde i trange rum. Området omkring arbejdsstedet skal være afgrænset. Sørg for, at området er sikkert takket være overvågning af det brændbare materiale.
- d) Kontrol af tilstedeværelsen af kølemiddel
Området skal kontrolleres ved hjælp af en egnet kølegasdetektor før og under arbejdet for at sikre, at operatøren er gjort bekendt på tilstedeværelsen af potentielt brandfarlige atmosfærer. Sørg for, at lækagesøgningsudstyret er egnet til brug med brændbar kølegas, dvs. at det er gnistfrit, korrekt forsejlet eller egensikkert.
- e) Tilstedeværelse af brandslukkere
Hvis der skal udføres varmt arbejde på køleudstyr eller dele af udstyret, skal egnet brandslukningsudstyr være tilgængeligt. Opbevar altid en tørpulver- eller CO2-brandslukker i nærheden af påfyldningsområdet.
- f) Fravær af brandfarlige kilder
Ingen operatør, der udfører arbejde på kølesystemet, som indebærer afdækning af rørledninger, der indeholder eller har indeholdt brændbar kølegas, må anvende nogen brændbar kilde på en sådan måde, at det kan forårsage brand eller eksplosion. Alle antændelseskilder, herunder cigaretrykning, skal holdes tilstrækkeligt langt væk fra stedet, hvor installation, reparation, fjernelse og bortskaffelse finder sted, hvor der kan frigives brændbar kølegas i det omgivende rum. Før arbejdet påbegyndes, skal området omkring udstyret kontrolleres for at sikre, at der ikke findes nogen brændbare elementer eller antændelsesfarer. Opsæt skilte med rygeforbud.
- g) Ventilert område
Sørg for, at installationsområdet er udendørs eller tilstrækkeligt udluftet, før du starter anlægget eller udfører varmt arbejde. Området skal være udluftet, så længe arbejdet pågår. Udluftningen på området skal kunne sprede den frigivne kølegas sikkert og helst udlede den til den udendørs atmosfære.
- h) Kontrol af køleapparater
Når elektriske komponenter udskiftes, skal de nye komponenter være egnede til brugen og opfylde de angivne specifikationer. Fabrikantens retningslinjer for vedligeholdelse og service skal altid følges. I tilfælde af tvivl skal fabrikantens tekniske assistance kontaktes. Følgende kontroller skal udføres på installationer, hvor der anvendes brændbar kølegas: Kontrollér, at påfyldningsvolumenet er i overensstemmelse med dimensionerne af det rum, hvor de dele, der indeholder kølegas, er installeret; at ventilationssystemet og ventilationsåbningerne fungerer korrekt og ikke er blokerede; hvis der anvendes et kølekredsløb, skal det kontrolleres, at det sekundære kredsløb indeholder kølegas; at den mærkning, der er anbragt på maskinen, er synlig og læsbar. Ulæselige markeringer og skilte skal udbedres; kølerør og -komponenter skal installeres på en sådan måde, at det er usandsynligt, at de udsættes for stoffer, der kan angribe de komponenter, der indeholder kølegas, medmindre disse komponenter er fremstillet af et materiale med iboende modstandsdygtighed over for disse komponenter, eller er beskyttet mod korrosion på passende vis.
- i) Kontrol af elektrisk udstyr
Reparation og vedligeholdelse af elektriske komponenter skal omfatte en indledende sikkerhedskontrol og procedurer til inspektion af komponenter. I tilfælde af en fejl, der kan bringe sikkerheden i fare, må kredsløbet ikke strømforsynes, før fejlen er blevet afhjulpet på passende vis. Brug en passende midlertidig løsning, hvis fejlen ikke umiddelbart kan udbedres, men det er nødvendigt at fortsætte driften. Denne situation skal meddeles ejeren af udstyret, så alle parter er informeret. De indledende sikkerhedskontroller omfatter: kontrol af, at kondensatorerne er afladede. Denne kontrol skal udføres i en sikker tilstand for at undgå gnister; kontrol af, at spændingsførende elektriske komponenter og ledninger er spændingsfri, når systemet belastes, nulstilles eller renses; kontrol af jordforbindelsens kontinuitet.

23. REPARATION AF FORSEGLEDE KOMPONENTER

- a) Ved reparation af forseglede komponenter skal alle strømforsyninger til udstyr, der skal arbejdes på afbrydes, før alle forseglede dæksler osv. fjernes. Hvis det er absolut nødvendigt at udføre reparationen med udstyret under spænding, skal der placeres en permanent fungerende lækagesporingsanordning på det mest kritiske punkt for at advare operatøren om en potentielt farlig situation.
- b) Vær særlig opmærksom på følgende for at sikre, at afdækningen ikke ændres på en måde, der påvirker sikkerhedsniveauet ved arbejde på elektrisk udstyr. Dette omfatter skader på kabler, for højt antal tilslutninger, klemmer, der ikke er i overensstemmelse med de oprindelige specifikationer, skader på forseglinger, forkert montering af kabelforskrutninger osv. Kontrollér, at udstyret er forsvarligt monteret. Det skal sikres, at pakninger og pakningsmaterialer ikke er forringet i en sådan grad, at de ikke længere isolerer mod brandfarlig atmosfære. Udskiftningsdele skal være i overensstemmelse med fabrikantens specifikationer.



Brugen af silikonepakning kan hæmme effektiviteten af visse typer lækagesporingssystemer. Egensikre komponenter skal ikke isoleres, før der udføres arbejde på dem.

24. REPARATION AF EGENSIKRE KOMPONENTER

Der må ikke påføres en induktiv eller permanent kapacitetsbelastning af kredsløbet uden at sikre, at den ikke overstiger den maksimalt tilladte spænding og strømstyrke for det anvendte udstyr. Egensikre komponenter er de eneste, der kan udføres arbejde på under spænding ved tilstedeværelse af en brændbar atmosfære. Prøvningssystemet skal have den korrekte strømstyrke. Udskift kun komponenterne med reservedele, der er specificeret af fabrikanten. Andre dele end de angivne kan forårsage, at kølegassen i atmosfæren efter en lækage antændes.

25. KABELFØRING

Kontrollér ledningsnettet for slid, korrosion, overdrevent tryk, vibrationer, kontakt med skarpe kanter eller andre negative miljøpåvirkninger. Kontrollen skal også tage højde for virkningerne af ældning eller konstante vibrationer forårsaget af elementer som kompressorer eller blæsere.

26. PÅVISNING AF BRÆNDBAR KØLEGAS

Potentielle antændelseskilder må under ingen omstændigheder anvendes til kølemiddeldetektion. Brug ikke oxyhydrogenflammer (eller andre detektionssystemer, der anvender åben ild).

27. METODER TIL PÅVISNING AF LÆKAGER

Følgende metoder til lækagesporing anses for at være acceptable for anlæg, der indeholder brændbare kølegasser. Brug elektroniske lækagedetektorer til brændbare kølegasser, selv om følsomheden måske ikke er tilstrækkelig, eller det kan være nødvendigt med en genkalibrering. (Detektionsudstyret skal kalibreres i et område uden kølegas.) Sørg for, at detektoren ikke er en potentiel antændelseskilde, og at den er egnet til den anvendte kølegas. Lækagesøgningsudstyret skal være indstillet til en LFL-procentdel for kølegas og skal kalibreres i overensstemmelse med det anvendte kølemiddel. Den relevante gasprocent (højst 25 %) skal bekræftes. Væsker til lækagesporing kan anvendes ved de fleste kølegasser, men brugen af rengøringsmidler, der indeholder klor, skal undgås, da klor kan reagere med kølegassen og ætse kobberørene. Hvis der er mistanke om lækage, skal åben ild og flammer fjernes/slukkes. Hvis en kølegaslækage kræver svejsning, skal hele kølegasmængden i anlægges opsamles, eller anlægges skal isoleres (ved hjælp af afspærringsventiler) i en del af anlægget på afstand af lækagen. Iltfri nitrogen (OFN) skal derfor afluftes fra anlægget før og under svejseprocessen.

28. TØMNING OG BORTSKAFFELSE

Brug konventionelle procedurer ved reparationer på kølegaskredsløbet eller af andre årsager. Det er vigtigt, at bedste praksis overholdes, da der skal tages hensyn til brændbarheden. Overhold følgende fremgangsmåde:

- Fjern kølegassen fra anlægget
- Skyl kredsløbet med inert gas
- Tøm
- Skyl igen med inert gas
- Åbn kredsløbet ved at skære eller svejse.

Den indeholdte kølegas skal genoprettes i de relevante genvindingsflasker. Skyl systemet med OFN for at gøre enheden sikker. Det kan være nødvendigt at gentage denne proces flere gange. Der må ikke anvendes trykluft eller ilt til denne operation.

Rengøringen skal afsluttes ved at genopfylde anlægget med OFN og fortsætte med at fylde det, indtil driftstrykket er nået, hvorefter OFN'et spredes i atmosfæren, og anlægget igen bringes i vakuumtilstand. Gentag processen, indtil der ikke længere er kølegas tilbage i anlægget. Når den sidste OFN-opfyldning er brugt, skal systemet udlignes til atmosfærisk tryk, for at det kan bruges igen. Denne operation er skal absolut følges, hvis der skal udføres svejsning på rør.

Sørg for, at vakuumpumpens udtag ikke er tæt på en antændelseskilde, og at der er mulighed for ventilation.

29. PÅFYLDNINGSPROCEDURER

Sammen med de procedurer, der normalt skal følges ved påfyldning, skal følgende overholdes:

Sørg for, at forskellige kølegasser ikke blandes, når udstyret påfyldes. Slangerne skal være så korte som muligt for at minimere mængden af kølemiddel indeholdt i slangerne. Flaskerne skal befinde sig oprejst position. Sørg for, at køleanlægget er jordet, før kølegassen påfyldes.

Mærk systemet, når det er fyldt op (hvis det ikke allerede er gjort).

Vær meget forsigtig med ikke at overfylde kølesystemet. Test trykket med OFN, før systemet genopfyldes. Udfør lækagesøgning på anlægget efter afslutning af påfyldningen, men før idriftsættelse. Der skal udføres en yderligere lækagesøgning, inden installationen forlades.

30. UD AF IBRUGTAGNING

Før denne procedure udføres, er det vigtigt, at teknikeren er fortrolig med apparatet og alle dets komponenter. Det anses for god praksis at genvinde alle kølegasser sikkert. Inden denne operation er det nødvendigt at udtage en prøve af olie og kølegas, hvis der er behov for analyse, før du den genvundne kølegas bruges igen. Det er vigtigt, at elektricitet er tilgængelig før denne procedure påbegyndes.

- a) Gør dig bekendt med udstyret og dets funktion.
- b) Isolér anlægget elektrisk.
- c) Inden anlægget isoleres elektrisk, er det nødvendigt at sikre, at:
 - Mekanisk håndteringsudstyr til flytning af kølegasflaskerne er tilgængeligt, hvis nødvendigt
 - Alt værnemidler er til rådighed og anvendes korrekt
 - Genvindingsproceduren overvåges altid af en kompetent person
 - Genvindingsudstyr og flasker opfylder kravene i de relevante standarder.
- d) Tøm køleanlægget, hvis muligt.
- e) Hvis vakuum ikke kan opnås, er det nødvendigt at anvende en manifold, så kølegassen kan fjernes fra de forskellige dele af anlægget.
- f) Sørg for, at flasken placeres på vægten før genvindingen.
- g) Start genvindingsmaskinen, og kør den i overensstemmelse med fabrikantens anvisninger.
- h) Flaskerne må ikke overbelastes. (højst 80 % af påfyldningsvolumenet).
- i) Overskrid aldrig flaskens maksimale driftstryk, heller ikke midlertidigt.
- j) Når flaskerne er blevet fyldt korrekt op, og proceduren er afsluttet, er det nødvendigt at sikre, at flaskerne og udstyret straks fjernes fra installationsstedet, og at alle afspærringsventiler på installationsstedet er lukket.
- k) Den genvundne kølegas må ikke fyldes på et andet kølesystem, medmindre det først er blevet rensat og kontrolleret.

31. MÆRKNING

Udstyret skal være mærket med angivelse af, at det er taget ud af drift og tømt for kølegas. Datér, og underskriv mærkaten. Sørg for, at apparatet er forsynet med mærkater, der angiver, at det indeholder brændbar kølegas.

32. GENVINDING

Når kølegas fjernes fra et anlæg, hvad enten det er i forbindelse med vedligeholdelse eller nedlukning, anses det for god praksis at bortskaffe al kølegas på en sikker måde. Ved overførsel af kølegassen til flaskerne skal det sikres, at der kun anvendes flasker, der er egnede til genvinding af kølegas. Sørg for at have det nødvendige antal flasker til rådighed til opbevaring af hele anlæggets kølegasmængde. Alle flasker, der anvendes, er konstrueret og mærket til det genvundne kølegas (dvs. flasker specielt beregnet til genvinding af kølegas). Flaskerne skal være udstyret

med en fuldt funktionsdygtig overtryksventil og afspærringsventiler. Tomme genvindingsflasker skal sættes under vakuum og om muligt afkøles før genvinding. Genvindingsudstyret skal være fuldt funktionsdygtigt. En brugsanvisning til udstyret skal medfølge, og det skal være egnet til genvinding af brændbar kølegas. Desuden skal et sæt kalibrerede, fuldt funktionsdygtige vægte være tilgængelige. Slangerne skal være forsynet med hermetisk forseglede tilslutninger med frakoblingsdele i perfekt stand. Før brug af genvindingsmaskinen er det nødvendigt at kontrollere, at den er i god stand, at den er korrekt vedligeholdt, og at alle tilhørende elektriske komponenter er forseglede for at forhindre antændelse i tilfælde af kølegasudslip. Kontakt fabrikanten i tilfælde af tvivl. Den genvundne kølegas skal returneres til leverandøren i den korrekte genvindingsflaske og med den tilhørende dokumentation for genvindingen. Bland ikke kølegas i genvindingsenheder, navnlig ikke i flasker. Hvis kompressorer eller kompressorolier skal fjernes, er det nødvendigt at sikre, at de er blevet drænet til et acceptabelt niveau for at sikre, at der ikke er rester af brandfarlig kølegas i smøremidlet. Tømningsprocessen skal udføres, før kompressoren returneres til leverandøren. Brug kun elektriske varmesystemer på kompressorhuset for at fremskynde denne procedure. Fjern olien fra et anlæg på en sikker måde.

1 - BESKRIVELSE AF ENHEDEN

1.1 - EGENSKABER

Apparatet er pakket individuelt i papemballage.

Opbevar emballagen oprejst.

Affugteren fjerner kraftig fugt fra luften, sænker rumfugtigheden og holder indeklimaet tørt og behageligt. Det ønskede luftfugtighedsniveau kan vælges via den digitale fugtighedsregulator. Ved hjælp af timeren er det muligt at indstille enheden til at tænde og slukke automatisk.

1.2 - IDENTIFIKATION AF DE VIGTIGSTE DELE (fig. A)

- | | | | |
|-----|----------------------|------|--|
| 1. | Frontpanel | 8. | Hjul |
| 2. | Gitter på luftafgang | 9. | Strømforsyningsledning |
| 2a. | Flap | 10. | Filter |
| 3. | Håndtag | 10a. | Aktivt kulfilter |
| 4. | Betjeningspanel | 10b. | HEPA-filter |
| 4a. | Øvre display | 11. | Typeskilt |
| 4b. | Frontdisplay | 12. | Brugsanvisning |
| 5. | Gitter på luftindtag | 13. | Tilslutning kondensafløb |
| 6. | Bagpanel | 14. | Slange til kontinuerlig bortledning af kondensvand |
| 7. | Vandtank | | |

2 - INSTALLATION

2.1 - TRANSPORT AF APPARATET

-  **Apparatet skal transporteres og håndteres i oprejst stilling.**
- Hvis det transporteres vandret, er det nødvendigt at vente mindst en time, før det startes.**
- Før apparatet flyttes eller transporteres, skal det tømmes helt for kondensvand som beskrevet i afsnit 3.4.a**



ADVARSEL

Transport af apparatet på sarte gulve (f.eks. trægulve):

- Tøm kondensvandet helt af.**
- Vær særlig forsigtig, når apparatet flyttes, da hjulene kan lave mærker på gulvet. Selv om hjulene er fremstillet af et stift, drejeligt materiale, kan de blive beskadiget ved brug eller blive snavsede. Det anbefales at kontrollere, at hjulene er rene og bevæger sig frit.**

2.2 - ADVARSLER



Manglende overholdelse af følgende anvisninger kan medføre skader på enheden.

- a. Installer apparatet på plane, stabile gulvoverflader.
- b. Tilslut kun apparatet til jordede stikkontakter.
- c. Sørg for, at gardiner eller andre genstande ikke blokerer for (fig. 5) luftstrømmen.
- d. Sørg for at holde en afstand på mindst 20-30 cm mellem apparatet og de tilstødende genstande (fig.1).
- e. Under brug skal apparatet altid være placeret, så der ikke er nogen hindringer for lufttilgangen og -aftangen.
- f. Apparatet må ikke anvendes i rum, der anvendes som vaskeri.
- g. Installer kun enheden i tørre rum.
- h. Apparatet må ikke betjenes i nærheden af farlige materialer, dampe eller væsker.
- i. Gør luftfiltrene rent mindst en gang om ugen.

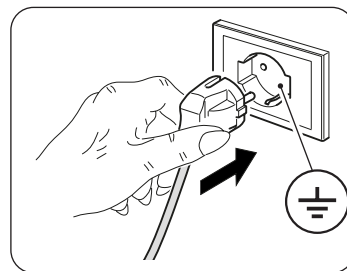

2.3 - MONTERING AF APPARATET

- Efter udpakning er det nødvendigt at sikre, at apparatet er intakt. Hvis du er i tvivl, må du ikke bruge apparatet. Ret i stedet henvendelse til fagkyndigt personale.
- Installer apparatet på et hårdt, plant gulv, og sørg for udluftning/ventilation i rummet.
- Placer enheden i et passende miljø.
Sørg for, at gardiner eller andre genstande ikke blokerer for luftstrømmen (fig. 5).
- Der skal være mindst 20 cm frirum på siderne og bag apparatet, og der skal være mindst 30 cm frirum over apparatet (fig. 1).
- Fjern beholderen (7), og rul strømkablet (9) ud.
- Sæt beholderen (7) korrekt på huset igen.
- Sæt stikket i stikkontakten. Apparatet afgiver et "bip", og displayet viser den procentvise fugtighed i rummet.

2.4 - ELEKTRISK TILSLUTNING

Apparatet er forsynet med en strømforsyningsledning med stik.

Inden apparatet tilsluttes, er det nødvendigt at sikre, at:

- værdierne for forsyningsspændingen og frekvens er i overensstemmelse med dem, der er angivet på apparatets typeskilt.
- strømforsyningsledningen har en effektiv jordforbindelse og er korrekt dimensioneret til apparatets maksimale strømoftag.
- apparatets strømforsyning er forsynet med en egnet flerpolet afbryder i overensstemmelse med de nationale installationsbestemmelser.
- udstyret kun forsynes med strøm via en stikkontakt, der er kompatibel med det medfølgende stik.

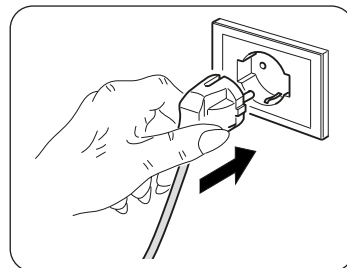

ADVARSEL

Udskiftning af strømkablet må kun foretages af Olimpia Splendids tekniske service eller tilsvarende kvalificeret personale.

3 - BRUG AF APPARATET

3.1 - SYMBOLER OG KNAPPER PÅ BETJENINGSPANELET (fig. B)

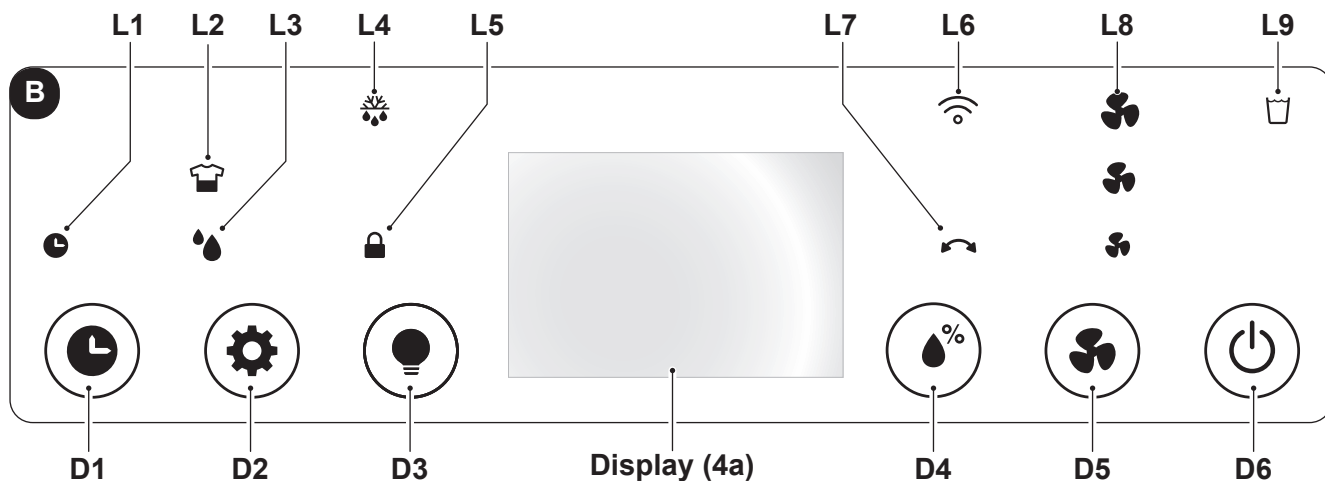

- **D1:** Knappe "Timer"
- **D2:** Knap til valg af tilstand: "Laundry" - "Affugtning"
- **D3:** Knappen "Led"
- **D4:** Knappen "Indstil fugtighedsniveau"
- **D5:** Tasten "Speed"
- **D6:** Knappen "ON/OFF"
- **L1:** LED-indikatoren "Timer" er tændt
- **L2:** LED-indikatoren "Laundry" er tændt.
- **L3:** LED-indikatoren "Affugtning" er tændt
- **L4:** LED-indikatoren "Afrimningsfunktion" er tændt
- **L5:** LED-indikatoren "Child Lock" er tændt
- **L6:** LED-indikatoren "Wi-Fi" er tændt
- **L7:** LED-indikatoren "Svingning" er tændt
- **L8:** LED-indikation for blæserhastighed
- **L9:** LED-indikatoren "Vandtanken er fuld"

3.2 - BETJENING AF APPARATET

Betjen apparatet som følger.



Stik IKKE noget (fingre, hænder, genstande osv.) ind i luftafgangen. Det kan beskadige apparatet.
Fare for snitsår eller kvæstelser!

3.2.a - Foreløbige operationer



- **Placer apparatet på en stabil, ikke-hældende overflade mindst 20-30 cm fra væggen eller andre genstande for at sikre en god luftcirkulation (fig. 1). Placer apparatet på en vandafvisende overflade, da spild kan beskadige møbler eller gulvet.**
- **Apparatet må ikke placeres direkte på tæpper, håndklæder, tæpper eller andre absorberende overflader.**
- **Sæt stikket i stikkontakten.**



Før apparatet tilsluttes strømforsyningen, er det nødvendigt at kontrollere, at specifikationerne på typeskiltet stemmer overens med elnettets specifikationer.

3.2.b - Knappen ON/OFF

Apparatet tændes ved at trykke på **ON/OFF-knappen (D6)**; displayet viser den målte fugtighedsprocent. Apparatet slukkes ved igen at trykke på **ON/OFF-knappen (D6)**.

3.2.c - Blæserhastighed

Blæserhastigheden vælges ved at trykke på knappen "Speed" (D1):

High.  --> Med.  --> Min.  --> High.  --> ...

Når blæserhastigheden er valgt, er den tilhørende LED (L8) tændt.



Hvis tilstanden "LAUNDRY" er aktiv, kan blæserhastigheden ikke ændres.

3.2.d - Timerfunktion

Tryk på knappen "Timer" (D1) for at programmere forsinkelsestiden for tilstanden "ON" (tændt) eller tilstanden "OFF" (slukket).

Tryk på knappen "Timer" (D1) i tilstanden "ON" en eller flere gange. Displayet viser forsinkelsestiden i timer (0 -> 1 -> 2 -> ... -> 23 -> 24 -> 0 -> 1 -> ...) til slukning af enheden.

Vent et par sekunder efter den ønskede værdi er valgt, indtil den indstillede værdi er gemt. Herefter slukker apparatet (OFF), og LED'en (L1) lyser grønt.

Tryk på knappen "Timer" (D1) i tilstanden "OFF" en eller flere gange. Displayet viser forsinkelsestiden i timer (0 -> 1 -> 2 -> ... -> 23 -> 24 -> 0 -> 1 -> ...) til start af enheden.

Vent et par sekunder efter den ønskede værdi er valgt, indtil den indstillede værdi er gemt. Herefter tænder apparatet (ON), og LED'en (L1) lyser grønt.

Programmeringen af funktionen "Timer" slettes ved at trykke på knappen "Timer" (D1) en eller flere gange, indtil værdien "0" er valgt, eller ved at trykke på knappen "ON/OFF" (D6).

3.2.e - Aktivering af displayet

Tryk samtidig på knapperne "Indstilling af fugtighedsniveau" (D4) og "Led" (D3) for at vise den målte rumtemperatur på displayet.

Displayet (4b) viser fugtighedsniveauet ved hjælp af en farvevariation:

| | |
|---------------------------|--------------------|
| Fugtighedsprocent >70 % | farven rød |
| Fugtighedsprocent 50-70 % | farven grøn |
| Fugtighedsprocent < 50 % | farven blå |

Hvis der ikke trykkes på nogen knap i 20 sekunder, mindsker displayene automatisk lysstyrken.

Hvis der trykkes på knappen "Led" (D3) slukker displayene og de aktive LED, mens maskinen fortsætter sin funktion.

3.2.f - Indstilling af fugtighedsniveauet

Tryk på knappen "Indstilling af fugtighedsniveauet" (D4) for at vælge det ønskede luftfugtighedsniveau i rummet:

"CO" (kontinuerlig cyklus) ---> 30 % ---> 35 % ---> ... ---> 85 % ---> 90 % ---> "CO" (kontinuerlig cyklus) ---> ...

Den indstillede værdi ligger på mellem 30 % og 90 % med intervaller på 5 %.

Når fugtighedsprocenten i rummet er lavere end den indstillede værdi, stopper kompressoren midlertidigt efter den har kørt et vist tidsrum.

Når den procentvise luftfugtighed i rummet er lig med eller højere end det indstillede minimumsniveau, genstarter kompressoren efter tre minutter (kompressorbeskyttelsestid).

Mens apparatet er i drift (ON-tilstand), kan affugtningen afbrydes midlertidigt for at afrime varmeveksleren.



Når apparatet tænder, starter det i "affugtningstilstand".

3.2.g - Funktionen Child Lock (børnesikring)

Tryk på knappen "Led" (D3) i cirka 5 sekunder for at aktivere funktionen "børnesikring". LED-indikatoren (L5) tænder. I denne tilstand er alle knapper låst.

Tryk igen på knappen "Led" (D3) i cirka 5 sekunder for at deaktivere funktionen.

3.2.h - Funktionen wi-fi

Tryk på knappen "Speed" (D5) i cirka 5 sekunder for at aktivere funktionen "Wi-Fi". LED-indikatoren (L6) tænder.



Når apparatet har oprettet forbindelse til smartphonen, stopper LED-indikatoren (L6) med at blinke og forbliver tændt på displayet.



Instruktionerne til oprettelse af forbindelse til wi-fi-netværket og brug af appen kan findes på webstedet www.olimpiasplendid.it i downloadsektionen.

3.2.i - Svingningsfunktionen

Tryk på knappen "Tilstand" (D2) i cirka 3 sekunder for at aktivere/deaktivere svingningsfunktionen for flappen (2a).

3.3 - VALG AF TILSTAND

3.3.a - Tilstanden Laundry

Med et tryk på knappen "Laudry" (D2) skifter apparatet til tilstanden "CO" (kontinuerlig cyklus), og kompressoren og blæseren fortsætter med at køre uanset det målte fugtighedsniveau. I denne tilstand kører blæseren med maksimal hastighed.

3.3.b - Affugtningstilstand

Med et tryk på knappen "Affugtning" (D2) starter apparatet med den fugtighedsprocent, der blev indstillet ved den sidste brug. Værdien ændres ved at trykke på knappen "Indstil fugtighedsniveau" (D4).

3.4 - BORTLEDNING AF VAND

3.4.a - Tømning af tanken

- Når LED-indikatoren "Vandtanken er fuld" (L9) tænder, stopper apparatet, summeren lyder, og det er nødvendigt at tømme tanken (7).
- Fjern tanken (7) fra huset ved hjælp af begge hænder (figur 7).
- Tøm tanken (7).



Tanken (7) tømmes korrekt ved at løfte flappen (7b) og lade vandet løbe af. Inden tanken (7) sættes tilbage på plads, skal flappen (7b) lukkes (figur 8).

- Sæt beholderen (7) korrekt i apparatet. Ellers forbliver LED'en (L9) tændt, og apparatet fungerer ikke.

3.4.b - Kontinuerlig bortledning af vand

- Hvis ønsket, kan den medfølgende slange (14) tilsluttes til fittingen (13), så vandet, der opsamles ved affugtning, bortledes kontinuerligt.
- **Sluk for apparatet, og tag stikket ud af stikkontakten.**
- Tilslut gummislangen (14) med en indvendig diameter på 10 mm til fittingen (13) (figur 9).
- Vi anbefaler, at fastgøre slangen (14) til fittingen (13) med et spændebånd (medfølger ikke).
- Sæt beholderen (7) korrekt i apparatet. Før slangen (14) gennem apparatets hus i lejet i tanken (7). Ellers forbliver LED'en (L9) tændt, og apparatet fungerer ikke.



Sørg for, at gummislangen (14) ikke er placeret højere end afløbet, da der ellers kan blive vand tilbage i apparatet. Det kan medføre funktionsfejl, beskadige apparatet og/eller skabe farlige arbejdsforhold.



Under drift med kontinuerlig bortledning af kondensvand må vandbeholderen ikke fjernes.



Eventuelle problemer i det eksterne afløb registreres ikke af alarmerne for fuld tank. Det er nødvendigt at kontrollere for at undgå funktionsfejl, beskadigelse af apparatet og/eller farlige arbejdsforhold.

3.5 - STRØMSVIGT

I tilfælde af strømsvigt (blackout) genoptager enheden driften i den tilstand, den befandt sig i før afbrydelsen, når strømmen genoprettes.

4 - VEDLIGEHOLDELSE OG RENGØRING



Før rengørings- eller vedligeholdelsesarbejde udføres på apparatet, skal stikket fjernes fra stikkontakten. Vent derefter, indtil blæseren er stoppet.

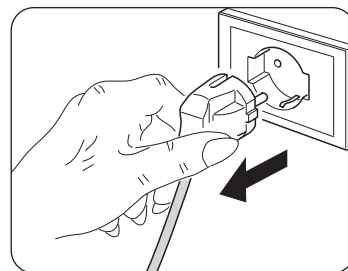

4.1 - RENGØRING

4.1.a - Rengøring af apparatet

- Brug en tør klud til at rengøre apparatet.
- Hvis apparatet er meget snavset, kan det rengøres udvendigt med en klud fugtet med lunken vand (maks. 50 °C) og et mildt rengøringsmiddel. Tør efter med en tør klud.
- Brug en støvsuger til at fjerne støv fra gitterne på lufttilgang og -afgang.



Sørg for, at apparatet er helt tørt, før stikket sættes tilbage i stikkontakten.



Brug ikke en kemisk behandlet eller antistatisk klud til at gøre apparatet rent. Brug ikke benzin, opløsningsmiddel, poleringspasta eller lignende opløsningsmidler. Disse produkter kan få fremkalde revner i plastoverfladen eller deformere den.



Brug ikke olie, kemikalier eller slibende produkter til at rengøre apparatet.



Sænk ikke apparatet i vand.



Hvis apparatet ikke fungerer korrekt, må du ikke forsøge at skille det ad. Kontakt din forhandler eller den tekniske serviceafdeling.

4.2 - RENGØRING AF FILTERET

Det anbefales at gøre filteret rent for hver to uger, apparatet er i drift.

- **Sluk for apparatet, og tag stikket ud af stikkontakten.**
- Fjern risten (5).
- Fjern filteret (10) (figur 10).
- Rengør filteret (10) på begge sider (10a) og (10b) ved hjælp af en støvsuger eller en blød børste for at fjerne støv (fig. 11).



Filteret (10) kan ikke vaskes.



Brug IKKE apparatet, hvis filteret (10) er beskadiget. Beskadigede filtre skal udskiftes.

- Sæt filteret (10) korrekt tilbage i filterhuset.
- Støvsug eventuelle fnug fra gitteret (5).



Brug ikke apparatet uden monteret gitter (5) og/eller filter (10).

4.3 - RENGØRING AF TANKEN

- Hvis vandtanken er snavset, skal den vaskes med koldt eller lunken vand.
- **Sluk for apparatet, og tag stikket ud af stikkontakten.**
- d. Fjern tanken (7).
- Gå frem som beskrevet i punkt "3.4.a".



Brug ikke rengøringsmidler, slibesvampe, kemisk behandlede støveklude, benzin, benzen, fortyndere eller andre opløsningsmidler, da disse kan ridse og beskadige tanken og dermed forårsage vandlækager.

5 - OPBEVARING AF APPARATET

Hvis apparatet ikke skal bruges i længere tid, eller hvis du skal udføre arbejde, der kan producere meget støv, anbefaler vi, at du opbevarer apparatet på følgende måde:

- **Sluk for apparatet, og tag stikket ud af stikkontakten.**
- Tøm det resterende vand af vandtanken.
- Rul strømkablet sammen, og læg det i vandtanken (efter at du har sikret dig, at tanken er helt tør).
- Rengør filteret.
- Opbevar apparatet køligt, tørt og beskyttet mod fugt.

6 - TEKNISKE SPECIFIKATIONER

Se typeskiltet, der er placeret på produktet (figur 2) for oplysninger om følgende tekniske specifikationer:

| | | | |
|--------------------|--------------|------------------|-----------------|
| Forsyningsspænding | Strømforbrug | Isoleringsklasse | Apparatets vægt |
|--------------------|--------------|------------------|-----------------|

7 - ULEMPER OG AFHJÆLPNING

FØR DU RINGER TIL DEN TEKNISKE ASSISTANCE

Se denne liste, før du kontakter den tekniske assistance.

Listen indeholder en beskrivelse af de mest almindelige fejl, som ikke skyldes fabrikations- eller materialefejl.

Drift ved lav temperatur med automatisk afrimningsfunktion

Apparatet er udstyret med en automatisk afrimningsfunktion (signaleret ved at den særlige lysdiode "L4" tænder), som med passende tidsintervaller og styret af den omgivende temperatur styrer maskinens funktion.

| PROBLEM | MULIGE ÅRSAGER | FORSLAG TIL AFHJÆLPNING |
|---|--|---|
| Enheden fungerer ikke. | Strømforsyningsledningen er ikke tilsluttet. | Sæt stikket i stikkontakten, og kontrollér, at der er strøm i stikkontakten. |
| | LED-indikatoren for fuld tank er tændt (tanken er fuld eller ikke korrekt placeret). | Tøm tanken, og sæt den derefter korrekt tilbage i apparatet. |
| | Den omgivende temperatur ligger uden for apparatets maksimale driftsbetingelser. | Beskyttelsesfunktionen er udløst. Apparatet fungerer ikke ved disse temperaturer. |
| | Kompressorbeskyttelse er udløst (enheden kan ikke fungere). | |
| Affugtningsfunktionen fungerer ikke, eller apparatet tænder/slukker ofte. | Tilstoppet filter. Beskadiget filter. | Rengør filteret. Udskift filteret. |
| | Åben dør eller vindue. | Luk døren og/eller vinduet. |
| | Gitter på lufttilgang og -afgang er tilstoppet. | Fjern hindringerne, eller rengør gitterne på lufttilgang og -afgang. |
| | Rummet er for stort, eller luftfugtigheden er for høj. | Eliminer, eller sænk fugtighedsniveauet, hvis muligt. |
| Apparatet støjer. | Apparatet hælder eller er ustabilt placeret. | Placer enheden på en plan og stabil overflade (mindsker vibrationer). |
| | Tilstoppet filter. Beskadiget filter. | Rengør filteret. Udskift filteret. |
| Displayet viser E1. | Fejlbehæftet temperatursensor. | Ring til servicecentret. |
| Knapperne på betjeningspanelet fungerer ikke. | Tilstanden "Child Lock" er aktivt. | Deaktiver tilstanden "Child Lock". |



SMALTIMENTO - DISPOSAL - ELIMINATION - ENTSORGUNG - DESGUACE - ELIMINAÇÃO - VUILVERWERKING - ΜΕΤΑΠΟΙΗΣΗ - UTYLIZACJA - ELIMINARE - BORTSKAFFNING - HÄVITTÄMINEN - KASSE-RING - ÁRTALMATLANÍTÁS - LIKVIDACE - УТИЛІЗАЦІЯ - BORTSKAFFELSE

Il simbolo sul prodotto o sulla confezione indica che il prodotto non deve essere considerato come un normale rifiuto domestico, ma deve essere portato nel punto di raccolta appropriato per il riciclaggio di apparecchiature elettriche ed elettroniche. Provvedendo a smaltire questo prodotto in modo appropriato, si contribuisce a evitare potenziali conseguenze negative per l'ambiente e per la salute, che potrebbero derivare da uno smaltimento inadeguato del prodotto. Per informazioni più dettagliate sul riciclaggio di questo prodotto, contattare l'ufficio comunale, il servizio locale di smaltimento rifiuti o il negozio in cui è stato acquistato il prodotto. Questa disposizione è valida solamente negli stati membri dell'UE.

This symbol on the product or its packaging indicates that the appliance cannot be treated as normal domestic trash, but must be handed in at a collection point for recycling electric and electronic appliances. Your contribution to the correct disposal of this product protects the environment and the health of your fellow men. Health and the environment are endangered by incorrect disposal. Further information about the recycling of this product can be obtained from your local town hall, your refuse collection service, or in the store at which you bought the product. This regulation is valid only in EU member states.

Ce symbole apposé sur le produit ou son emballage indique que ce produit ne doit pas être jeté au titre des ordures ménagères normales, mais doit être remis à un centre de collecte pour le recyclage des appareils électriques et électroniques. En contribuant à une élimination correcte de ce produit, vous protégez l'environnement et la santé d'autrui. L'environnement et la santé sont mis en danger par une élimination incorrecte du produit. Pour toutes informations complémentaires concernant le recyclage de ce produit, adressez-vous à votre municipalité, votre service des ordures ou au magasin où vous avez acheté le produit. Cette consigne n'est valable que pour les états membres de l'UE.

Dieses Symbol auf dem Produkt oder seiner Verpackung weist darauf hin, dass dieses Produkt nicht als normaler Haushaltsabfall zu behandeln ist, sondern an einem Sammelpunkt für das Recycling von elektrischen und elektronischen Geräten abgegeben werden muss. Durch Ihren Beitrag zum korrekten Entsorgen dieses Produktes schützen Sie die Umwelt und die Gesundheit Ihrer Mitmenschen. Umwelt und Gesundheit werden durch falsches Entsorgen gefährdet. Weitere Informationen über das Recycling dieses Produktes erhalten Sie von Ihrem Rathaus, Ihrer Müllabfuhr oder dem Geschäft, in dem Sie das Produkt gekauft haben. Diese Vorschrift ist nur gültig für Mitgliedstaaten der EU.

Este símbolo sobre el producto o su embalaje, indica que el mismo no puede ser tratado como residuo doméstico habitual, sino debe ser entregado en un punto de recogida para el reciclado de aparatos eléctricos y electrónicos. Con su contribución para el desguace correcto de este producto, protegerá el medio ambiente y la salud de sus prójimos. Con un desguace erróneo, se pone en riesgo el medio ambiente y la salud. Otras informaciones sobre el reciclado de este producto las obtendrá de su ayuntamiento, recogida de basura o en el comercio donde haya adquirido el producto. Esta norma es válida únicamente para los estados miembros de la UE.

Este símbolo que se encontra no produto ou na respectiva embalagem, indica que o produto não pode ser tratado como residuo doméstico normal, devendo ser entregue num centro de recolha e de reciclagem para aparelhos eléctricos e electrónicos. Graças ao seu contributo para a eliminação correcta deste produto, protege o ambiente e a saúde pública. A eliminação incorrecta de resíduos prejudica o ambiente e a saúde. Para obter mais informações sobre a reciclagem deste produto, dirija-se à Câmara Municipal, aos serviços de recolha de resíduos ou à loja onde adquiriu o produto. Este regulamento só é válido para os Estados-membros da UE.

Het symbool op het product of op de verpakking geeft aan dat het product niet als normaal huishoudafval beschouwd moet worden maar naar een verzamelcentrum gebracht moet worden voor het recyclen van elektrische en elektronische apparatuur. Door dit product op correcte wijze als vuil te verwerken, worden potentieel negatieve gevolgen voor het milieu en de gezondheid vermeden. Deze gevolgen zouden kunnen voortkomen uit een verkeerde vuilverwerking van het product. Voor meer gedetailleerde informatie over de recycling van dit product dient contact opgenomen te worden met het gemeentekantoor, de plaatselijke vuilophalendienst of de winkel waarin het product gekocht is. Dit voorschrift geldt alleen in de Lidstaten van de EU.

To σύμβολο στο προϊόν ή την συσκευασία δείχνει πως το προϊόν δεν πρέπει να θεωρείται κοινό οικιακό απόρριμμα, αλλά πρέπει να γίνεται η αποκομιδή του σε κατάλληλο κέντρο ανακύκλωσης για ηλεκτρικές και ηλεκτρονικές συσκευές. Η ορθή απόρριψη του προϊόντος οδηγεί στην αποφυγή αρνητικών συνεπειών για το περιβάλλον και την υγεία, που θα μπορούσαν να δημιουργηθούν από την ακατάλληλη απόρριψή του. Για περισσότερες πληροφορίες ανακύκλωσης αυτού του προϊόντος, επικοινωνήστε με το γραφείο του δήμου, την τοπική υπηρεσία αποκομιδής απορριμμάτων ή το κατάστημα αγοράς του προϊόντος. Αυτή η διαδικασία ισχύει μόνο στα κράτη μέλη της ΕΕ.

Symbol umieszczony na produkcie lub na opakowaniu wskazuje, że produkt nie powinien być traktowany jako zwykły odpad domowy, ale należy go oddać do odpowiedniego punktu zbiórki zużytego sprzętu elektrycznego i elektronicznego. Prawidłowa utylizacja produktu pomoże uniknąć potencjalnych negatywnych konsekwencji dla środowiska i zdrowia, które wiążą się z niewłaściwą utylizacją. Aby uzyskać szczegółowe informacje na temat recyklingu produktu, skontaktować się z urzędem gminy, lokalnym zakładem utylizacji odpadów lub sklepem, w którym został zakupiony. Takie zarządzenie obowiązuje wyłącznie w państwach członkowskich UE.

Simbolul de pe produs sau de pe ambalaj indică faptul că produsul nu trebuie considerat deșeu menajer normal, ci trebuie dus la punctul de colectare specializat pentru reciclarea echipamentelor electrice și electronice. Efectuând eliminarea acestui produs în mod corespunzător, contribuți la evitarea potențialelor consecințe negative pentru mediu și sănătate care ar putea rezulta din eliminarea necorespunzătoare a produsului. Pentru mai multe informații despre reciclarea acestui produs, contactați oficiul municipal, serviciul local de eliminare a deșeurilor sau magazinul de unde a fost achiziționat produsul. Această prevedere este valabilă numai în statele membre UE.

Symbolen på produkten eller på förpackningen indikerar att produkten inte ska betraktas som ett normalt hushållsavfall utan ska lämnas in vid en lämplig uppsamlingsstation för återvinning av elektrisk och elektronisk utrustning. Vid bortskaffande av denna produkt på lämpligt sätt bidrar ni till att undvika potentiellt negativa konsekvenser för miljön och hälsa, som kan vara ett resultat av ett olämpligt bortskaffande av produkten. För mer detaljerad information om återvinning av denna produkt, kontakta kommunkontoret, deN lokala avfallshanteringsstjänsten eller butiken där produkten köptes. Denna förordning är endast giltig i EU-länderna.

Tuotteessa tai pakkauksessa oleva merkki osoittaa, että tuotetta ei saa käsitellä normaalin kotitalousjätteen tapaan vaan sen on toimitettava tarkoituksenmukaiseen keräyspisteeseen sähkö- ja elektroniikkaromujen kierrätystä varten. Huolehtimalla tämän tuotteen oikein tapahtuvasta hävittämisestä autetaan välttämään mahdollisia ympäristölle ja terveydelle negatiivisia vaikutuksia, joita voisi aiheutua tuotteen sopimattomasta käsittelystä. Jos haluat tietoja tuotteen kierrätyksestä, ota yhteys paikallisiin viranomaisiin, jätteiden hävityksestä huolehtivaan yhtiöön tai tuotteen ostoliikkeeseen. Tämä säännös on voimassa vain EU:n jäsenvaltioissa.

Symbolet på produktet eller på pakningen indikerer at produktet ikke må anses som vanlig husholdningsavfall, men må leveres inn til en egnet innsamlingsstasjon for resirkulering av elektriske og elektroniske apparater. Ved å sørge for å kassere dette produktet på en korrekt måte bidrar du til å unngå mulige negative konsekvenser for miljøet og helsen, som ellers ville kunne oppstå ved en upassende kassering av produktet. For mer detaljert informasjon om resirkulering av dette produktet, ta kontakt med lokale myndigheter, lokale avfallshåndteringselskap eller butikken der produktet er kjøpt. Denne regelen bare i EUs medlemsland.

A termékem vagy a csomagoláson látható szimbólum azt jelzi, hogy a termék nem kezelhető normál háztartási hulladékként, hanem az elektromos és elektronikus berendezések újrahasznosítását végző megfelelő gyűjtőhelyre kell vinni. A termék megfelelő ártalmatlanításának biztosításával segít megelőzni a környezetre és az emberi egészségre gyakorolt lehetséges negatív következményeket, amelyeket egyébként a termékből származó hulladék nem megfelelő kezelése okozhatna. A termék újrahasznosításával kapcsolatos további információkért forduljon a polgármesteri hivatalhoz, a helyi hulladékkezelő vállalathoz vagy ahhoz az üzlethez, ahol a terméket vásárolta. Ez a rendelkezés csak az EU tagállamaiban érvényes.

Symbol na výrobku nebo na obalu znamená, že výrobek nesmí být považován za běžný domovní odpad, ale musí být odevzdán na příslušné sběrné místo určené pro recyklaci elektrických a elektronických zařízení. Správnou likvidací tohoto výrobku pomůžete předejít potenciálním negativním dopadům na životní prostředí a zdraví, které by mohly vyplýnout z jeho nesprávné likvidace. Podrobnější informace o recyklaci tohoto výrobku vám poskytne obecní úřad, místní služby pověřené likvidací odpadu nebo prodejna, kde jste výrobek zakoupili. Toto ustanovení platí pouze v členských státech EU.

Символ на приладі чи на упаковці означає, що виріб не слід розглядати як звичайні побутові відходи, але його слід передати у відповідний пункт збору для переробки електричного та електронного обладнання. Утилізуючи цей прилад належним чином, ви допомагаєте уникнути можливих негативних наслідків для навколишнього середовища та здоров'я, до яких може призвести помилкова утилізація виробу. Щоб отримати детальнішу інформацію про переробку цього приладу, зверніться до муніципального управління, місцевої служби утилізації відходів або магазину, де було придбано продукт. Це положення діє лише в країнах-членах ЄС.

Symbolet på produktet eller på emballagen angiver, at produktet ikke skal bortskaffes som usorteret husholdningsaffald, men skal afleveres på det relevante indsamlingssted til genvinding af affald af elektrisk og elektronisk udstyr. Korrekt bortskaffelse af dette produkt bidrager til at undgå potentielle negative konsekvenser for miljøet og sundheden, der kan opstå som følge af ukorrekt bortskaffelse af produktet. Hvis du ønsker mere detaljerede oplysninger om genvinding af dette produkt, bedes du kontakte din kommune, dit lokale renovationsfirma eller den butik, hvor du har købt produktet. Denne bestemmelse gælder kun i EU's medlemslande.

OLIMPIA SPLENDID spa
via Industriale 1/3
25060 Cellatica (BS)
www.olimpiasplendid.it
info@olimpiasplendid.it

I dati tecnici e le caratteristiche estetiche dei prodotti possono subire cambiamenti. Olimpia Splendid si riserva di modificarli in ogni momento senza preavviso.